

# tineco

## iCARPET SERIES Powerful Carpet Cleaner

Bedienungsanleitung  
Instruction Manual  
Manual De Uso  
Mode D'emploi  
Manuale D'istruzioni  
Handleiding  
Instrukcja obsługi  
Kullanım Kılavuzu



\*Actual product may differ from illustration.

**TINECO IS HERE TO HELP.**

We'll get back to you within 1 business day.



[www.tineco.com](http://www.tineco.com)



A

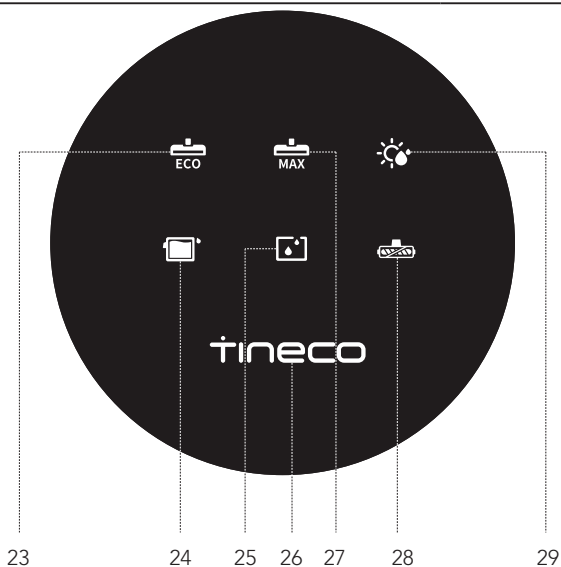
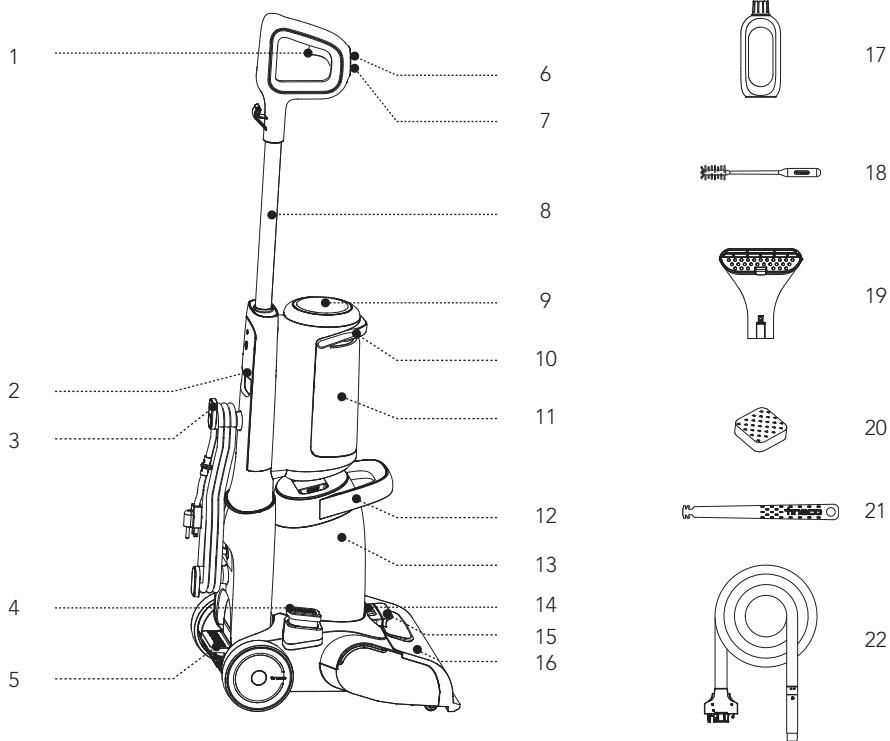

B-1

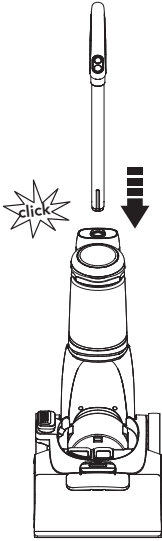

B-2

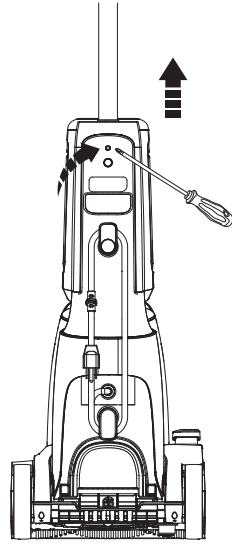

B-3

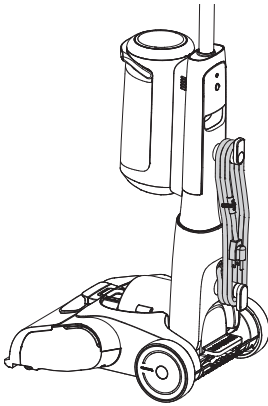

B-4

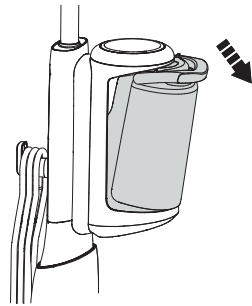

B-5

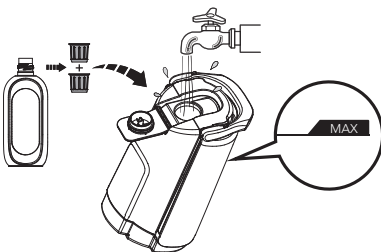

B-6

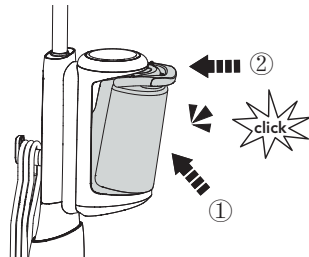



B-7



B-8

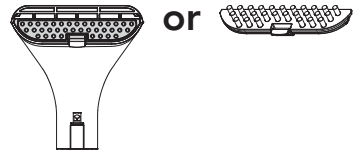

B-9

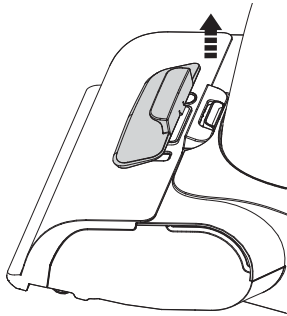

B-10

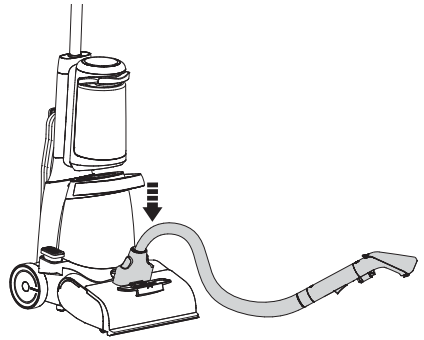

C-1

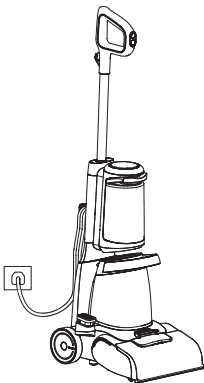

C-2

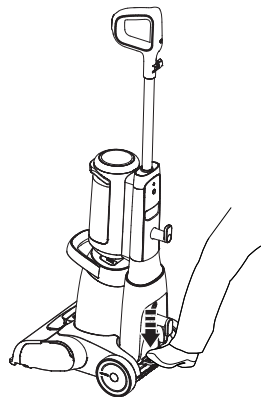

C-3

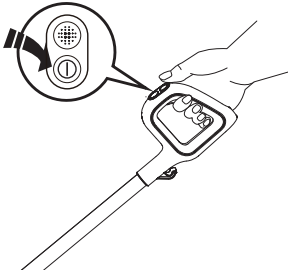

C-4

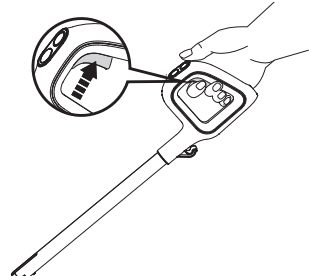

C-5

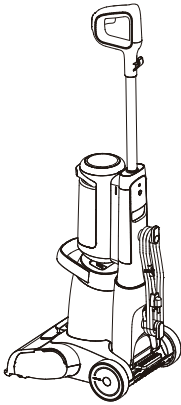

Stop Working

C-6

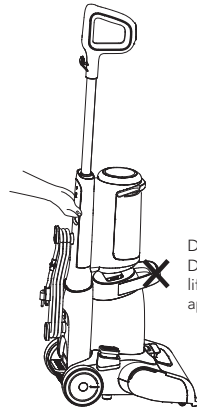

Do not grip  
DWT handle to  
lift or move the  
appliance.

C-7

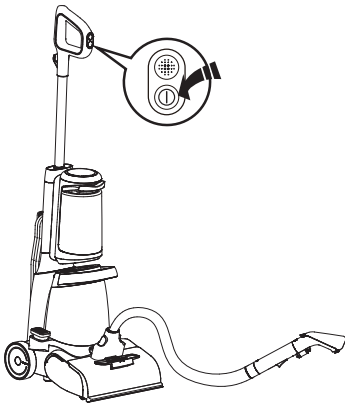

C-8

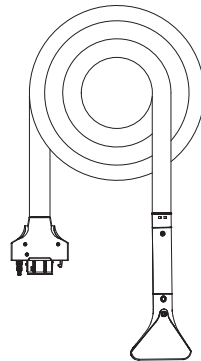

D-1

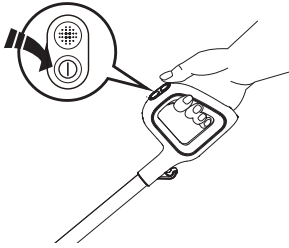

D-2



D-3

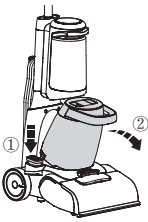

①

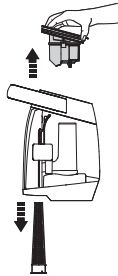

②



③



④

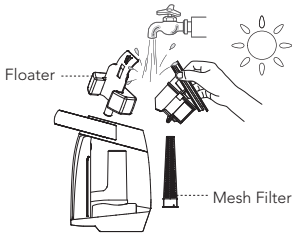

⑤

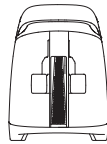

⑥

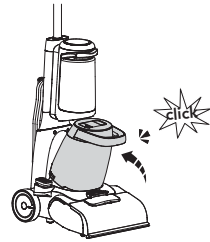

⑦

D-4

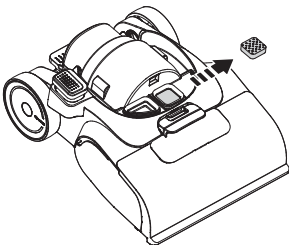

D-5

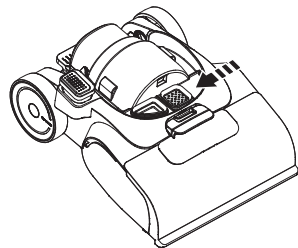

D-6

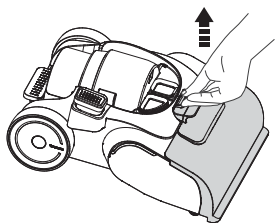

D-7

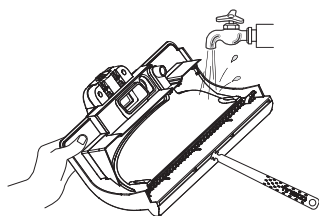

D-8

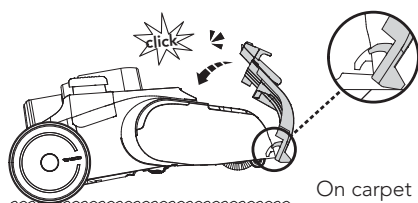
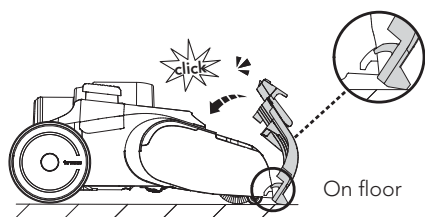

D-9

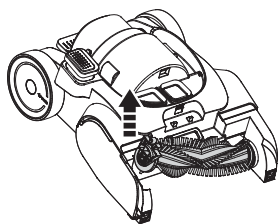

D-10

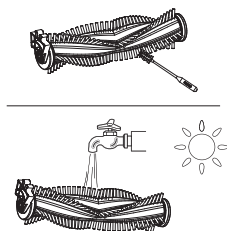

D-11

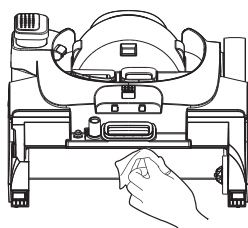

D-12

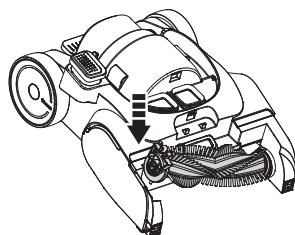

D-13

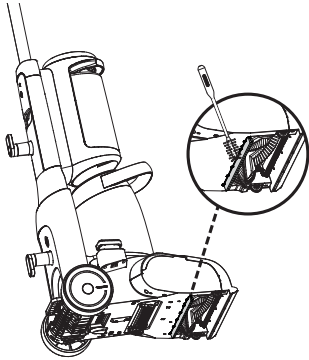

D-14

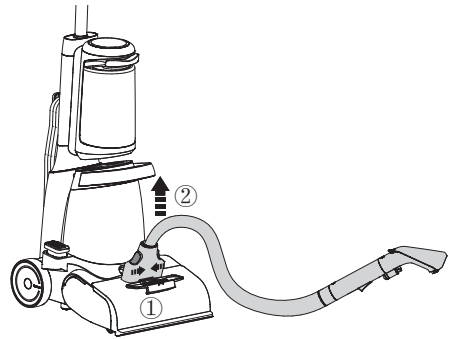

D-15

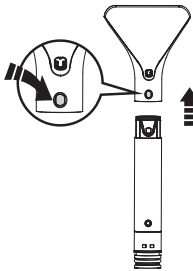

D-16

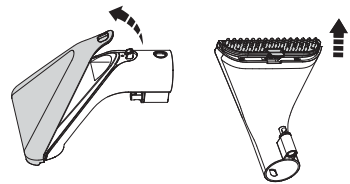

D-17

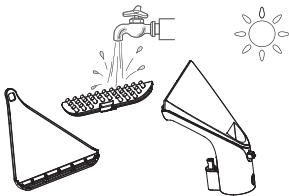

D-18

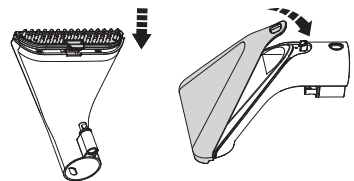

E-1

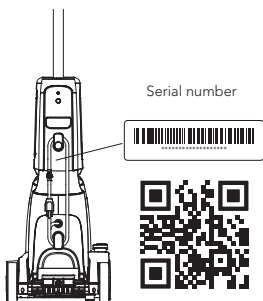

# INHALT

Wichtige Sicherheitshinweise .....	8
Technische Daten .....	12
Übersicht .....	12
Montage .....	13
Betrieb .....	13
Wartung .....	15
Störungsbehebung .....	16
Garantie .....	17



## WEITERE SPRACHEN

FINDEN SIE AUF UNSERER OFFIZIELLEN WEBSITE



## WICHTIGE SICHERHEITSHINWEISE

### DIESE ANLEITUNGEN AUFBEWAHREN Nur für Privathaushalte vorgesehen.

Bei der Verwendung von Elektrogeräten müssen bestimmte Anweisungen zur allgemeinen Sicherheit befolgt werden, unter anderem:

**VOR DER BENUTZUNG DES GERÄTS ALLE ANWEISUNGEN LESEN.** Werden die Warnhinweise und Anweisungen nicht befolgt, besteht die Gefahr von Stromschlag, Feuer bzw. schweren Verletzungen.

**WARNUNG** – Zur Vermeidung von Feuer, Stromschlag und Verletzungen folgende Punkte beachten:

1. Dieses Gerät darf von Kindern ab 8 Jahren sowie von Personen mit verminderten körperlichen, sensorischen oder geistigen Fähigkeiten oder von Personen mit mangelnden Erfahrungen und

Kenntnissen benutzt werden, sofern sie beaufsichtigt werden oder eine Einweisung in die sichere Benutzung des Geräts erhalten haben und sie über die entsprechenden Gefahren aufgeklärt wurden. Kinder dürfen nicht mit dem Gerät spielen. Pflege- und Reinigungsarbeiten dürfen von Kindern ohne Beaufsichtigung nicht ausgeführt werden.

2. Dieses Gerät ist nicht dafür bestimmt, durch Personen (einschließlich Kinder) mit eingeschränkten physischen, sensorischen oder geistigen Fähigkeiten oder mangels Erfahrung und / oder mangels wissen benutzt zu werden, es sei denn, sie werden durch eine für ihre Sicherheit zuständige Person beaufsichtigt oder erhalten von ihr Anweisung, wie das Gerät zu benutzen ist.
3. Kinder müssen beaufsichtigt werden, um sicherzustellen, dass sie nicht mit dem Gerät spielen.
4. Wenn das Netzkabel beschädigt ist, muss es vom Hersteller, seinem Dienstleister oder ähnlich qualifizierten Personen ausgetauscht werden, um Gefahren zu vermeiden.
5. Nur in geschlossenen Räumen verwenden, nicht in Wasser tauchen. Um das Risiko eines elektrischen Schlags zu verringern – nur auf durch den Reinigungsvorgang angefeuchteten Teppichen verwenden.
6. Die Verwendung als Spielzeug untersagen. Bei Verwendung durch oder in der Nähe von Kindern, Haustieren oder Pflanzen ist besondere Vorsicht geboten.
7. Zur Vermeidung von Feuer und Stromschlag – Verwenden Sie nur Reinigungsprodukte von Tineco, die für die Verwendung mit diesem Gerät vorgesehen sind.
8. Nur gemäß Beschreibung in dieser Anleitung verwenden. Nur die vom Hersteller empfohlenen Zubehörteile

- verwenden.
9. VORSICHT – Verletzungsgefahr. Die Bürste kann unerwartet anlaufen. Ziehen Sie vor der Reinigung oder Wartung den Netzstecker.
  10. Niemals das Gerät am Netzkabel ziehen oder tragen, das Kabel niemals in einer Tür einklemmen und das Kabel niemals um scharfe Kanten oder Ecken herumführen. Das Gerät nicht auf das Netzkabel stellen. Halten Sie das Kabel von heißen Oberflächen fern.
  11. Ziehen Sie den Stecker nicht am Kabel aus der Steckdose. Ziehen Sie nur am Netzstecker, nicht am Kabel.
  12. Fassen Sie den Netzstecker oder das Gerät nicht mit nassen Händen an.
  13. Bei beschädigtem Netzkabel oder Stecker nicht verwenden. Gerät beim Kundendienst abgeben, wenn es auf den Boden gefallen ist, beschädigt wurde, im Freien liegen gelassen wurde, ins Wasser gefallen ist oder nicht funktioniert wie es sollte.
  14. In die Öffnungen keine Gegenstände einführen. Nicht mit zugesetzten Öffnungen verwenden. Frei von Staub, Fusseln, Haaren und allen übrigen Dingen halten, die die Luftzirkulation behindern können.
  15. Haare, locker sitzende Kleidung, Finger und alle übrigen Körperteile von den Öffnungen und sich bewegenden Teilen fernhalten.
  16. Beim Reinigen auf Treppenstufen besonders vorsichtig sein.
  17. Nicht zum Aufsaugen von entzündlichen oder brennbaren Flüssigkeiten wie Benzin noch in Bereichen verwenden, in denen diese Stoffe vorhanden sein können.
  18. Nichts damit aufsaugen, das brennt oder Rauch freisetzt, z. B. Zigaretten, Streichhölzer oder heiße Asche.
  19. Nicht ohne Filter verwenden.
  20. Um die Stromschlaggefahr zu minimieren, installieren Sie den Schwimmer immer vor jeder Nassreinigung.
  21. Unbeabsichtigtes Einschalten verhindern. Sicherstellen, dass sich der Schalter in Ausschaltstellung befindet, bevor das Gerät angehoben oder getragen wird. Durch das Transportieren des Geräts mit dem Finger am Einschalter oder durch das Anschließen des Geräts bei aktiviertem Einschalter steigt die Unfallgefahr.
  22. Vor etwaigen Einstellungen, vor einem Zubehörwechsel oder zum Einlagern das Gerät immer abschalten. Durch diese Vorsichtsmaßnahme verringert sich die Gefahr eines versehentlichen Gerätestarts.
  23. UM DAS RISIKO VON ELEKTROSCHOCKS ZU VERRINGERN – VOR DER REINIGUNG ODER EINER REPARATUR DEN NETZSTECKER ZIEHEN.
  24. Vor dem Anschließen oder Abnehmen des motorisierten Saugaufsatzes immer das Gerät ausschalten.
  25. Schalten Sie vor dem Ziehen des Netzsteckers alle Bedienelemente aus.
  26. Lassen Sie das Gerät nicht unbeaufsichtigt in eine Steckdose eingesteckt. Ziehen Sie nach dem Gebrauch und vor der Reinigung den Netzstecker aus der Steckdose.
  27. Keine ultrafeinen Partikel wie Kalk, Zement, Sägemehl, Gipspulver oder Asche aufsaugen.
  28. Das Gerät nicht verwenden, um scharfe Gegenstände wie metallische Nägel, Glasstücke, Büroklammern aus Metall oder Stifte aufzusaugen.
  29. Das Gerät nicht zum Aufsaugen von gefährlichen Materialien und Chemikalien, wie z. B. Lösungsmitteln, Abflussreinigern, starken Säuren oder starken Basen, verwenden.
  30. Den Betrieb sofort einstellen, wenn das Gerät überhitzt, ungewöhnliche Geräusche macht, ungewöhnliche Gerüche erzeugt, eine geringe Saugleistung erbringt oder Elektrizität austritt.
  31. Den Staubsauger ausschalten und ihn

- für eine langfristige Aufbewahrung von der Steckdose trennen.
32. Den Schmutzwasserbehälter nach jedem Gebrauch reinigen, um mögliche Blockierungen zu vermeiden, die zu einer niedrigen Saugleistung, einer Überhitzung des Motors oder einer verringerten Lebensdauer des Geräts führen können.
  33. Nicht Regen aussetzen.
  34. Nach der Verwendung an einem trockenen Ort lagern.
  35. Das Gerät nicht in stehendes Wasser stellen oder untertauchen, und überflutete Bereiche nicht reinigen.
  36. Vor Reinigung oder Wartung des Geräts stets den Netzstecker aus der Steckdose ziehen.
  37. Das Überrollen des Netzkabels mit dem Gerät kann gefährlich sein.
  38. Nur an eine ordnungsgemäß geerdete Steckdose anschließen. Siehe Anweisungen zur Erdung.
  39. Zur Vermeidung von Feuer und Stromschlag aufgrund von Schäden an internen Komponenten, nur Tineco-Geruchsneutralisierungs- und Reinigungslösung verwenden: Teppich-Geruchsneutralisierungs- und Reinigungslösung, die für die Verwendung mit diesem Gerät vorgesehen ist. Siehe Abschnitt „Reinigungsflüssigkeit/-lösung“ in dieser Bedienungsanleitung.
  40. Verwenden Sie das Gerät nicht in einem geschlossenen Raum, der mit Dämpfen von Ölfarben, Farbverdünnern, Mottenschutzmitteln, brennbarem Staub oder anderen explosiven oder giftigen Dämpfen gefüllt ist.
  41. Lagern Sie den Reiniger nicht mit der Lösung im Reinwasserlösungsbehälter oder mit dem Schmutzwasser im Schmutzwasserbehälter. Es können sich mineralische Ablagerungen und Schimmel bilden, die die Leistung Ihres Teppichreinigers beeinträchtigen.

## Verwendungsbereich

1. Der Teppichreiniger ist für die Verwendung mit Teppichen, wie z. B. Schlingenteppichboden usw., vorgesehen.
2. Einige Berberteppiche, Naturfaserteppiche (einschließlich Seide und Wolle) und Weichfaserteppiche können bei Abnutzung ausfransen. Einige Staubsauger und Teppichreiniger können diese Abnutzung des Teppichs noch verstärken. Wenn Sie einen Berber-, Naturfaser- oder Weichfaserteppich reinigen, testen Sie zunächst einen kleinen, verdeckten Bereich des Teppichs, indem Sie den Teppichreiniger darüber fahren. Wenn keine Fusselbildung oder Überfeuchtung auftritt, fahren Sie mit der Reinigung fort. Vermeiden Sie die Überfeuchtung von Berberteppichen. Wenn Sie Fragen oder Bedenken haben, wenden Sie sich an den Hersteller Ihres Teppichs, um Empfehlungen für die Tiefenreinigung zu erhalten.
3. Wichtig: Halten Sie den Fuß des Tiefenreinigers bei jedem Reinigungsdurchgang senkrecht zum Rand des Teppichs, um Beschädigungen zu vermeiden.
4. Wichtig! Bitte lesen Sie vor der Reinigung von Teppichen die speziellen Reinigungshinweise des Herstellers. Wir raten davon ab, empfindliche Teppiche, Seide, Wolle, antike Teppiche oder Teppiche ohne Herstelleretikett zu reinigen.
5. Wenn Sie Teppiche reinigen, legen Sie den Teppich auf eine versiegelte Oberfläche, um die Farbechtheit an einer unauffälligen Stelle zu testen. Ihr Reinigungsmittel darf nicht auf unversiegelten Oberflächen verwendet werden.
6. Verwenden Sie das Gerät nicht für Teppiche, wenn eine Trockenreinigung empfohlen wird.
7. Überprüfen Sie bei Polstermöbeln



- den Reinigungscode – verwenden Sie Ihren Tineco Teppichreiniger nur, wenn der Polsterstoff mit einem „W“ (für „Nassreinigung“) oder „S/W“ (für „Lösungsmittel/Trockenreinigung“ oder „Nassreinigung“) gekennzeichnet ist. Reinigen Sie keine Stoffe, die mit „S“ gekennzeichnet sind („nur Lösungsmittel/Trockenreinigung“). Wenn Ihre Polstermöbel keinen Code haben, wenden Sie sich an einen Fachmann
8. Testen Sie die Farbechtheit –feuchten Sie ein weißes, saugfähiges Tuch mit der Lösung an. Reiben Sie die Oberfläche an einer kleinen, unauffälligen Stelle vorsichtig mit dem angefeuchteten Tuch ab. Warten Sie zehn Minuten und prüfen Sie mit einem weißen Papiertuch oder Tuch, ob die Farbe entfernt wurde oder verblasst ist. Wenn die Oberfläche mehr als eine Farbe hat, prüfen Sie alle Farben.
  9. Das Gerät von Wärmequellen wie Kamin oder Heizung fernhalten, um eine Verformung des Gehäuses zu vermeiden.
  10. Keine brennbaren Flüssigkeiten, ultrafeine Partikel, scharfe Gegenstände, gefährliche Stoffe, Chemikalien oder andere brennende oder rauchende Gegenstände wie oben beschrieben aufsaugen.

## Informationen zur Reinigungsflüssigkeit/-lösung

1. Eine große Menge Reinigungslösung, die in den Motor gelangt, kann das Gerät beschädigen. Schütteln Sie das Gerät nicht heftig.
2. Die Lösung gemäß den Anweisungen im Abschnitt „Betrieb“ einfüllen. Wir empfehlen die Verwendung der mitgelieferten Reinigungslösung.
3. Außerhalb der Reichweite von Kindern aufbewahren. Wenn Lösung in die Augen gelangt, diese sofort mit sauberem Wasser spülen. Wenn Lösung

versehentlich verschluckt wird, sofort einen Arzt aufsuchen.

4. Die Entsorgung von Schmutzwasser und Lösung muss den örtlichen Umweltschutzbestimmungen entsprechen.

## Informationen zum Gerät

1. Nicht versuchen, das Gerät anders als in den Anleitungen für die Bedienung und Reinigung zu reparieren oder zu verändern.
2. Beim Reinigen auf Treppenstufen besonders vorsichtig sein.
3. Achten Sie darauf, dass sich der Netzschalter in Ausschaltstellung befindet, bevor das Gerät angehoben oder getragen wird. Das Gerät nicht flach hinlegen oder kippen, um zu verhindern, dass Schmutzwasser in den Motor eindringt.
4. Den Schmutzwasserbehälter und den Frischwasserbehälter vor der Verwendung immer ordnungsgemäß einsetzen.
5. Lassen Sie das Gerät nicht nass werden, um die Gefahr von Feuer oder Verletzungen durch einen Kurzschluss zu vermeiden.

## Recycling-Hinweise gemäß der WEEE



Altgeräte dürfen nicht in den Hausmüll! Jeder Verbraucher ist verpflichtet, alle Geräte am Ende der Lebensdauer bei einer Sammelstelle seiner Gemeinde / seines Stadtteils oder im Handel abzugeben, damit sie fachgerecht und umweltschonend entsorgt werden können. Die Abbildung links zeigt das Symbol der Mülltonne, das auf die getrennte Sammlung von Elektro- und Elektronikgeräten (WEEE) hinweist.

## Für EU-Länder:

Informationen zur EU-Konformitätserklärung finden Sie unter [www.tineco.com](http://www.tineco.com).

## Symbole:

	Lesen Sie die Bedienungsanleitung
	Nur zur Verwendung in geschlossenen Räumen
	Wechselstrom
	Ein-/Ausschalten
	ECO-/MAX-/TROCKEN-Modus

## TECHNISCHE DATEN

Produkt	iCARPET SERIE
Spannung	220-240 V 50 Hz
Nennleistung	ca. 1300 W
FWB-Kapazität	ca. 2 L
SWB-Kapazität	ca. 1,5 L
Schutzklasse	IPX4

- Alle Daten und technischen Anweisungen dieses Handbuchs basieren auf Ergebnissen von Labortests von Tineco oder von Dritten. Das Unternehmen behält sich alle Rechte für abschließende Erklärungen vor.



Tineco Intelligent Europe GmbH  
Europadamm 2-6, 41460 Neuss



APEX CE SPECIALISTS LIMITED  
89 Princess Street, Manchester, M1 4HT, UK

## ÜBERSICHT

### Hinweis:

Zubehör kann je nach Markt variieren. Wenn Sie weiteres Zubehör benötigen, besuchen Sie bitte [www.tineco.com](http://www.tineco.com) oder [store.tineco.com](http://store.tineco.com).

- 1 Wassersprüher-Auslöser
- 2 Hinterer Tragegriff
- 3 Kabelaufwickelvorrichtung
- 4 Freigabepedal für Schmutzwasserbehälter
- 5 Neigepedal
- 6 ECO-/MAX-/TROCKEN-Modus
- 7 Ein-/Ausschalten
- 8 Rohr
- 9 Display
- 10 Griff des Frischwasserbehälters
- 11 Frischwasserbehälter (FWB)
- 12 Griff des Schmutzwasserbehälters
- 13 Schmutzwasserbehälter (SWB)
- 14 Freigabetaste für Bürstenrollenabdeckung
- 15 Schlauchanschlussabdeckung
- 16 Bürstenrollenabdeckung
- 17 Teppich-Geruchsneutralisierungs- und Reinigungslösung
- 18 Reinigungswerkzeug
- 19 2-in-1-Düse
- 20 Schwammfilter
- 21 Schaber Bürstenabdeckung
- 22 Zubehörschlauch
- 23 ECO-Modus
- 24 SWB voll oder blockiert
- 25 FWB leer
- 26 Tineco-Logo
- 27 MAX-Modus
- 28 Anzeige für festsitzende Bürstenrolle
- 29 Trocken-Modus

### Abb.A

# MONTAGE

## Zusammenbau/Zerlegen

- Um den Griff zusammenzusetzen, setzen Sie ihn in das Gerät ein, bis er hörbar einrastet.  
**Abb.B-1**
- Falls der Griff gelöst werden muss, drücken Sie die Feder mit einem Werkzeug (z. B. einem Schraubendreher) und nehmen Sie den gelösten Griff vom Gerät ab.  
**Abb.B-2**
- Wickeln Sie das Netzkabel zur praktischen Aufbewahrung um die Kabelhaken.  
**Abb.B-3**

## Frischwasserbehälter

- Drücken Sie den Griff am FWB, um den FWB zu entfernen.  
**Abb.B-4**
- Öffnen Sie den Behälterdeckel, geben Sie zwei Flaschenverschlüsse der Lösung in den FWB, füllen Sie dann Leitungswasser bis zur Max-Linie ein und schließen Sie den Deckel wieder sorgfältig.  
**Abb.B-5**

### Hinweis:

**Nur Wasser mit einer Temperatur unter 60 °C verwenden.**

**VERWENDEN SIE KEIN HEISSES WASSER.**

- Setzen Sie den Frischwasserbehälter in das Gerät ein. Wenn Sie den Vorgang korrekt ausgeführt haben, sollten Sie ein „klick“ hören.  
**Abb.B-6**

## Schmutzwasserbehälter

- Setzen Sie den Schmutzwasserbehälter in das Gerät ein. Wenn Sie den Vorgang korrekt ausgeführt haben, sollten Sie ein „klick“ hören.  
**Abb.B-7**

## Zubehörschlauch und 2-in-1-Düse

- Wählen Sie einen geeigneten Bürstenkopf für

den jeweiligen Anwendungsfall.

### Abb.B-8

- Ziehen Sie ihn nach oben, um den Anschluss für das Zubehör freizulegen.

### Abb.B-9

- Stecken Sie das Schlauchende in den Anschluss. Wenn Sie den Vorgang korrekt ausgeführt haben, sollten Sie zwei „klicks“ hören.

### Abb.B-10

# BETRIEB

## Verwendung vorbereiten (Gerät)

1. Wickeln Sie das Netzkabel ab und schließen Sie es an eine Steckdose an.

### Abb.C-1

2. Betätigen Sie das Neigepedal, um das Gerät in die Reinigungsposition nach hinten zu neigen.

### Abb.C-2

3. Drücken Sie die Taste ①, um das Gerät standardmäßig im ECO-Modus zu starten. Drücken Sie die Taste erneut, um das Gerät auszuschalten. Wechseln Sie durch Drücken der -Taste zwischen ECO-, MAX- und TROCKEN-Modus.

### Abb.C-3

4. Halten Sie den Auslöser gedrückt, um im ECO/MAX-Modus Wasser zu versprühen. Im Trocken-Modus wird kein Wasser gesprüht, wenn der Auslöser betätigt wird.

### Abb.C-4

5. Im ECO/MAX/TROCKEN-Modus schaltet das Gerät ab, wenn Sie es aufrecht hinstellen und es nimmt wieder den Betrieb auf, wenn Sie es nach hinten neigen.

### Abb.C-5

6. Ergreifen Sie das Gerät am hinteren Tragegriff, um es anzuheben oder zu bewegen. Entleeren Sie FWB und SWB nach jedem Gebrauch.

### Abb.C-6

### Hinweis:

- Behandeln Sie Flecken und stark beanspruchte Bereiche mit Tineco Reinigungslösungen zur Vorbehandlung vor, um eine bessere Reinigungswirkung zu erzielen. Befolgen Sie

- die Hinweise auf der Flasche.
- Der Teppichreiniger unterscheidet sich von einem herkömmlichen Staubsauger.
  - Er gibt in allen Modi heiße Luft mit einer Temperatur von 70-80 °C aus.
- \* Die richtige Temperatur löst den Schmutz und hilft den Tensiden in der Lösung, den Schmutz aufzulösen.
- Testen Sie die Farbestabilität an einem kleinen, nicht sichtbaren Bereich des Teppichs. Reiben Sie die Oberfläche vorsichtig mit einem feuchten weißen Tuch ab. Warten Sie dann zehn Minuten und prüfen Sie mit einem weißen Papiertuch, ob sich der Teppich verfärbt oder abfärbt.
  - Lassen Sie das Gerät während des Gebrauchs nicht für längere Zeit in einer Ruheposition.
  - Wichtig: Halten Sie den Fuß des Tiefenreinigers bei jedem Reinigungsdurchgang senkrecht zum Rand des Teppichs, um Beschädigungen zu vermeiden.
  - Wichtig! Bitte lesen Sie vor der Reinigung von Teppichen die speziellen Reinigungshinweise des Herstellers. Wir raten davon ab, empfindliche Teppiche, Seide, Wolle, antike Teppiche oder Teppiche ohne Herstelleretikett zu reinigen.
  - Einige Berberteppiche, Naturfaserteppiche (einschließlich Seide und Wolle) und Weichfaserteppiche können bei Abnutzung ausfransen. Einige Staubsauger und Teppichreiniger können diese Abnutzung des Teppichs noch verstärken. Wenn Sie einen Berber-, Naturfaser- oder Weichfaserteppich reinigen, testen Sie zunächst einen kleinen, verdeckten Bereich des Teppichs, indem Sie den Teppichreiniger darüber fahren. Wenn keine Fusselbildung oder Überfeuchtung auftritt, fahren Sie mit der Reinigung fort. Vermeiden Sie die Überfeuchtung von Berberteppichen. Wenn Sie Fragen oder Bedenken haben, wenden Sie sich an den Hersteller Ihres Teppichs, um Empfehlungen für die Tiefenreinigung zu erhalten.
  - Verwenden Sie das Gerät nicht für Teppiche, wenn eine Trockenreinigung empfohlen wird.
  - Überprüfen Sie bei Polstermöbeln den Reinigungscode – verwenden Sie Ihren Tineco Teppichreiniger nur, wenn der Polsterstoff mit

- einem „W“ (für „Nassreinigung“) oder „S/W“ (für „Lösungsmittel/Trockenreinigung“ oder „Nassreinigung“) gekennzeichnet ist. Reinigen Sie keine Stoffe, die mit „S“ gekennzeichnet sind („nur Lösungsmittel/Trockenreinigung“). Wenn Ihre Polstermöbel keinen Code haben, wenden Sie sich an einen Fachmann.
- Testen Sie die Farbestabilität – feuchten Sie ein weißes, saugfähiges Tuch mit der Lösung an. Reiben Sie die Oberfläche an einer kleinen, unauffälligen Stelle vorsichtig mit dem angefeuchteten Tuch ab. Warten Sie zehn Minuten und prüfen Sie mit einem weißen Papiertuch oder Tuch, ob die Farbe entfernt wurde oder verblasst ist. Wenn die Oberfläche mehr als eine Farbe hat, prüfen Sie alle Farben.

## Vorbereitung für den Gebrauch (Zubehörschlauch und 2-in-1-Düse)

1. Befestigen Sie den Zubehörschlauch, stellen Sie das Gerät aufrecht hin und vergewissern Sie sich, dass es eingeschaltet ist (falls nicht, drücken Sie die -Taste). Das Gerät wechselt in den ZUBEHÖR-Modus und stoppt den Betrieb, wenn Sie es nach hinten neigen.

### Abb.C-7

2. Bitte nach Gebrauch ausspülen und trocknen lassen. Bewahren Sie das Zubehör anschließend in der Tasche auf.
3. Wenn eine zusätzliche Reinigung erforderlich ist, warten Sie, bis die Polster vollständig trocken sind, bevor Sie das Gerät erneut verwenden, um eine bessere Reinigungswirkung zu erzielen.

### Abb.C-8

## Hinweis:

- Schaumhaltige Flüssigkeit nicht aufsaugen.
- Scharfe Gegenstände von der Digitalanzeige fernhalten, um Kratzer und Schrammen zu vermeiden.

## Anzeigen

Bei Verwendung



Leuchtet: ECO-Modus



Leuchtet: MAX-Modus



Leuchtet: TROCKEN-Modus



Leuchtet gleichzeitig:  
ZUBEHÖR-Modus



Anzeige blinkt: FWB ist leer.



Anzeige blinkt: SWB ist voll, nicht eingesetzt oder der Kanal ist blockiert.



Anzeige blinkt:  
Bürstenrollenabdeckung ist nicht eingesetzt oder Bürstenrolle ist blockiert.

## WARTUNG

### Hinweis:

- Um eine optimale Leistung zu gewährleisten und Gerüche zu vermeiden, SWB, Filter, Bürstenrolle, Bürstenrollenabdeckung und 2-in-1-Düse nach jedem Gebrauch stets **vollständig reinigen und trocknen**.
- Sicherstellen, dass alle Teile korrekt eingesetzt sind, da das Gerät sonst möglicherweise nicht ordnungsgemäß funktioniert.
- Stellen Sie das Gerät nach der Wartung senkrecht auf. Das Gerät keiner direkten Sonneneinstrahlung aussetzen und es an einem trockenen Ort aufbewahren.

## Gerät

1. Schalten Sie das Gerät vor Wartungsarbeiten aus, um das Verletzungsrisiko zu verringern.

### Abb.D-1

2. Verwenden Sie ein Tuch, um die Oberfläche mit einem neutralen Reinigungsmittel zu reinigen.

Das Tuch sollte trocken sein, damit kein Wasser in das Gerät eindringen kann.

### Abb.D-2

## Schmutzwasserbehälter

1. Wenn das schmutzige Wasser die Maximallinie erreicht, schaltet sich das Gerät aus und zeigt eine Erinnerung auf dem Display an.

2. Betätigen Sie das Neigepedal und drücken Sie den SWB-Griff, um den SWB zu entfernen.

3. Den Behälterdeckel nach oben ziehen, um den SWB auszuleeren.

Verbleibende Verschmutzungen mit dem Reinigungswerkzeug entfernen. Das Innere des SWB, Behälterdeckel, Schwimmer und Netzfilter abspülen und wieder in das Gerät einsetzen.

### Abb.D-3

### Hinweis:

Kontrollieren Sie, ob der Schwimmer ordnungsgemäß funktioniert und drücken Sie ihn nach unten.

## Schwammfilter

1. Entfernen Sie den SWB, nehmen Sie den Filter heraus und reinigen Sie ihn nach jedem Gebrauch.

### Abb.D-4

2. Erneut einsetzen.

### Abb.D-5

\* Ein Ersatz-Schwammfilter wird zum Austausch mitgeliefert.

## Bürstenrollenabdeckung

1. Drücken Sie die Freigabetaste für die Bürstenrollenabdeckung und ziehen Sie die Abdeckung zum Entfernen nach oben.

### Abb.D-6

2. Spülen Sie sie mit Wasser ab. Verwenden Sie den mitgelieferten Schaber, um den Spalt an der Vorderseite zu reinigen und Blockierungen zu vermeiden.

**Abb.D-7**

3. Wenn Sie die Bürstenrollenabdeckung austauschen, rasten Sie sie immer ein, um ein Auslaufen zu vermeiden.

**Abb.D-8**

## Bürstenrolle

1. Entfernen Sie die Bürstenrolle, indem Sie die Lasche der Bürstenrolle zusammendrücken und die Rolle herausziehen.

**Abb.D-9**

2. Entfernen Sie mit dem Reinigungswerkzeug die um die Bürstenrolle gewickelten Haare und Rückstände, und spülen Sie sie mit Wasser ab. Lassen Sie sie vor dem erneuten Einsetzen vollständig trocknen.

**Abb.D-10**

3. Entfernen Sie Haare und Schmutz mit einem Papiertuch oder einem feuchten Tuch aus der Bürstenrollenkammer und der Öffnung.

**Abb.D-11**

4. Setzen Sie die Bürstenrolle wieder ein, indem Sie das Bürstenrollenende in die rechte Seite der Halterung einsetzen und dann die Lasche der Rolle auf der linken Seite anbringen, um sie zu verriegeln.

**Abb.D-12**

5. Reinigen Sie die Borsten nach jedem Gebrauch mit dem Reinigungswerkzeug.

**Abb.D-13**

## Zubehörschlauch und 2-in-1-Düse

1. Drücken Sie die Knöpfe auf beiden Seiten, um den Schlauch zu entfernen.

**Abb.D-14**

2. Drücken Sie die Freigabetaste, um das Bürstenzubehör zu entfernen.

**Abb.D-15**

3. Entfernen Sie die obere Abdeckung und den Bürstenkopf.

**Abb.D-16**

4. Spülen Sie sie mit Wasser ab. Lassen Sie sie vor dem erneuten Einsetzen vollständig trocknen.

**Abb.D-17**

5. Erneut einsetzen.

**Abb.D-18**

Scannen Sie den QR-Code unten, um die Videos zur Produktpflege zu erhalten.



## STÖRUNGSBEHEBUNG

Problem	Lösung
Gerät funktioniert nicht	Vergewissern Sie sich, dass die Steckdose mit Strom versorgt wird und das Netzkabel eingesteckt ist
Schwache Saugleistung	1. Blockaden entfernen oder den Schwammfilter ersetzen 2. Netzfilter reinigen 3. Bürstenrollenabdeckung richtig installieren
ECO-Symbol: blinkt	Stellen Sie das Gerät aufrecht hin und neigen Sie es erneut, um den ECO-Modus aufzurufen
ECO- und MAX-Symbol blinken gleichzeitig	Stellen Sie das Gerät aufrecht hin
Anzeige „FWB leer“ blinkt	FWB nachfüllen

Problem	Lösung
Anzeige „SWB voll“ blinkt	<ol style="list-style-type: none"> <li>1. Schmutzwasser leeren und SWB wieder einsetzen</li> <li>2. Kontrollieren Sie, ob der Schwimmer ordnungsgemäß funktioniert und drücken Sie ihn nach unten</li> <li>3. Blockaden beseitigen</li> </ol>
Anzeige für feststehende Bürstenrolle blinkt	<ol style="list-style-type: none"> <li>1. Blockaden beseitigen</li> <li>2. Bürstenrollenabdeckung richtig installieren</li> </ol>

### Hinweis:

Wenn der obige Leitfaden zur Fehlerbehebung keine Lösung bietet, besuchen Sie unsere Website [www.tineco.com](http://www.tineco.com) für weitere Hilfe.

## GARANTIE

### 2-JAHRES-GARANTIE

- Gilt nur für Einkäufe bei autorisierten Händlern von Tineco.
- Unterliegt der Einhaltung der in dieser Bedienungsanleitung beschriebenen Anforderungen und weiteren nachfolgend beschriebenen Bedingungen.
- Diese Gewährleistung unterliegt der Gesetzgebung des Landes, in dem der Kauf getätigt wurde. Wir gewähren eine Gewährleistung von 2 Jahren oder eine Gewährleistungsdauer, die durch geltende lokale Gesetze festgelegt ist, je nachdem, welcher Zeitraum länger ist.

### DECKUNG

- Ihr Tineco-Gerät hat eine 2-jährige Garantie auf Material- und Verarbeitungsfehler, wenn es für den privaten Haushalt gemäß der Tineco-Bedienungsanleitung verwendet wird. Für Motorzubehör, die separat erworben wurden, gilt eine 1-jährige Garantie.
- Diese Garantie bietet Ihnen ohne zusätzliche Kosten alle Arbeitskräfte und Teile, die

erforderlich sind, um sicherzustellen, dass Ihr Gerät während des Garantiezeitraums in einwandfreiem Betriebszustand ist.

- Diese Garantie ist nur gültig, wenn das Gerät in dem Land benutzt wird, in dem es verkauft wurde.

### KEINE DECKUNG

Tineco haftet nicht für Kosten, Schäden oder Reparaturen, die wie folgt entstanden sind:

- Geräte, die von einem nicht autorisierten Händler gekauft wurden.
- Unvorsichtige Bedienung oder Handhabung, Fehlbedienung, Missbrauch und / oder mangelnde Wartung oder Verwendung, die nicht der Tineco-Bedienungsanleitung entspricht.
- Verwendung des Geräts zu anderen als normalen Haushaltszwecken, z. B. für kommerzielle Zwecke oder zur Vermietung.
- Verwendung von Teilen, die nicht der Tineco-Bedienungsanleitung entsprechen.
- Verwendung von anderen Teilen und Zubehör, die nicht von Tineco hergestellt oder empfohlen wurden.
- Äußere Faktoren, die nicht mit Produktqualität und Benutzung zusammenhängen, wie z. B. Witterungseinflüsse, Änderungen, Unfälle, Stromausfälle, Spannungsspitzen oder höhere Gewalt.
- Reparaturen oder Änderungen, die von unbefugten Personen durchgeführt wurden.
- Blockierungen oder anderes gefährliches Material wurde nicht aus dem Gerät entfernt.
- Normale Abnutzungserscheinungen einschließlich normaler Verschleißteile wie durchsichtiger Behälter, Riemen, Filter, HEPA, Bürste und Netzkabel (oder bei denen äußere Schäden oder Missbrauch diagnostiziert werden), Teppich- oder Bodenschäden, die nicht den Herstellerangaben entsprechen.

### GARANTIEBESCHRÄNKUNGEN

- Alle stillschweigenden Garantien in Bezug auf Ihr Gerät, insbesondere die Gewährleistung der Marktgängigkeit oder der Eignung für einen bestimmten Zweck, sind auf die Dauer dieser Garantie beschränkt.

- Die Garantie gilt nur für den ursprünglichen Besitzer und den Originalakku, eine Übertragung ist ausgeschlossen.
- Diese eingeschränkte Garantie gibt Ihnen bestimmte gesetzliche Rechte. Sie können auch weitere Rechte haben, die sich je nach Region unterscheiden.
- Die Garantie gilt möglicherweise nicht in allen Fällen, abhängig von Faktoren wie der Verwendung des Produkts, dem Ort, an dem das Produkt gekauft wurde oder von wem Sie das Produkt gekauft haben. Bitte überprüfen Sie die Garantie sorgfältig und wenden Sie sich bei Fragen an den Hersteller.

## GARANTIELEISTUNGEN

### Registrierung:

- Wir empfehlen ausdrücklich, dass Sie Ihr Gerät beim Kauf registrieren, indem Sie sich auf unserer offiziellen Website anmelden oder den QR-Code scannen, um weitere exklusive Vorteile zu genießen. Bitte geben Sie zur Registrierung die vollständige Seriennummer ein (Sie finden sie auf der Rückseite des Gerätes).

### Abb.E-1

- Ihre Garantieansprüche sind bei Nichtregistrierung Ihres Produkts nicht beeinträchtigt.

### Garantieansprüche geltend machen:

- Bitte bewahren Sie Ihren Kaufbeleg auf. Um unsere eingeschränkte Garantie in Anspruch zu nehmen, müssen Sie Ihre Seriennummer und den Original-Kaufbeleg mit dem Kaufdatum und der Bestellnummer bereitstellen.
- Die ganze Arbeit wird von Tineco oder einem autorisierten Kundendienst ausgeführt.
- Ersetzte defekte Teile werden Eigentum von Tineco.
- Eine Reparatur im Rahmen dieser Garantie verlängert den Zeitraum der Garantie nicht.

Besuchen Sie die Tineco-Website  
**[www.tineco.com](http://www.tineco.com)**  
für professionellen Kundendienst.



# CONTENTS

Important Safety Instructions.....	19
Specifications.....	22
Overview.....	22
Assembly.....	23
Operation.....	23
Maintenance.....	25
Troubleshooting.....	26
Warranty.....	26



**MORE LANGUAGES**

ARE AVAILABLE ON OUR OFFICIAL WEBSITE



## IMPORTANT SAFETY INSTRUCTIONS

### SAVE THESE INSTRUCTIONS

#### Household use only.

When using an electrical appliance, basic precautions should always be followed, including the following:

**READ ALL INSTRUCTIONS BEFORE USING (THIS APPLIANCE).** Failure to follow the warnings and instructions may result in electric shock, fire and/or serious injury.

**WARNING** – To reduce the risk of fire, electric shock, or injury:

1. This appliance can be used by children aged from 8 years and above and persons with reduced physical, sensory or mental capabilities or lack of experience and knowledge if they have been given supervision or instruction concerning use of the appliance in a safe way and understand the hazards involved. Children should not play with the appliance. Cleaning and user maintenance shall not be performed by children without supervision.
2. This appliance is not intended for use

by persons (including children) with reduced physical, sensory or mental capabilities, or lack of experience and knowledge, unless they have been given supervision or instruction concerning use of the appliance by a person responsible for their safety.

3. Children should be supervised to ensure that they do not play with the appliance.
4. If the supply cord is damaged, it must be replaced by the manufacturer, its service agent or similarly qualified persons in order to avoid a hazard.
5. Use only indoors, do not immerse. To reduce risk of electric shock – Use only on carpet moistened by cleaning process.
6. Do not allow to be used as a toy. Close attention is necessary when used by or near children, pets or plants.
7. To reduce the risk of fire and electric shock – Use only Tineco cleaning products intended for use with this machine.
8. Use only as described in this manual. Use only manufacturer's recommended attachments.
9. **CAUTION** – Risk of injury. Brush may start unexpectedly. Unplug before cleaning or servicing.
10. Do not pull or carry by cord, use cord as a handle, close a door on cord, or pull cord around sharp edges or corners. Do not run appliance over cord. Keep cord away from heated surfaces.
11. Do not unplug by pulling on cord. To unplug, grasp the plug, not the cord.
12. Do not handle plug or appliance with wet hands.
13. Do not use with a damaged cord or plug. If appliance has been dropped, damaged, left outdoors, dropped into water, or is not working as it should, return it to a service center.
14. Do not put any object into openings. Do not use with any opening blocked; keep free of dust, lint, hair, and anything that may reduce air flow.

15. Keep hair, loose clothing, fingers, and all parts of your body away from openings and moving parts.
16. Use extra care when cleaning on stairs.
17. Do not use to pick up flammable or combustible liquids, such as gasoline, or use in areas where they may be present.
18. Do not pick up anything that is burning or smoking, such as cigarettes, matches, or hot ashes.
19. Do not use without filter.
20. To reduce the risk of electric shock, always install float before any wet pick-up operation.
21. Prevent unintentional activation. Ensure the switch is in the off-position before picking up or carrying the appliance. Carrying the appliance with your finger on the switch or energizing appliance that have the switch on invites accidents.
22. Always switch off the appliance before making any adjustments, changing accessories, or storing the appliance. Such preventive safety measures reduce the risk of starting the appliance accidentally.
23. TO REDUCE THE RISK OF ELECTRIC SHOCK – UNPLUG BEFORE CLEANING OR SERVICING.
24. Always turn off this appliance before connecting or disconnecting the motorized nozzle.
25. Turn off all controls before unplugging.
26. Do not leave appliance when plugged in. Unplug from outlet when not in use and before servicing.
27. Do not use to pick up ultrafine particles, such as lime, cement, sawdust, gypsum powder, or ashes.
28. Do not use to pick up sharp objects, such as metallic nails, pieces of glass, metal paper clips, or pins.
29. Do not use to pick up hazardous material and chemicals, such as solvent, drain cleaner, strong acids, or strong alkali.
30. Stop using immediately if the appliance is overheating, making unusual noises, producing unusual odors, performing low suction, or leaking electricity.
31. Turn cleaner OFF and disconnect from electrical outlet for long-term storage.
32. Always clean the Dirty Water Tank after each use to avoid potential blockage, which may lead to low suction power, motor overheating, or reduce the service life of the appliance.
33. Do not expose to rain.
34. Store appropriately indoors in a dry place after use.
35. Do not place or submerge appliance in standing water or try to clean flooded areas.
36. The plug must be removed from the socket-outlet before cleaning or maintaining the appliance.
37. A hazard may occur if the appliance runs over the supply cord.
38. Connect to a properly grounded outlet only. See Grounding Instructions.
39. To reduce the risk of fire and electric shock due to internal component damage, use only Tineco cleaning fluid/solution: Carpet Deodorizing & Cleaning Solution intended for use with this appliance. See the Cleaning Fluid/Solution section of this manual.
40. Do not use appliance in an enclosed space filled with vapors given off by oil base paint, paint thinner, some moth proofing substances, flammable dust, or other explosive or toxic vapors.
41. Do not store cleaner with solution in Clean Water Solution Tank or dirty water in Dirty Water Tank. Mineral deposits and mildew can form which will affect the performance of your carpet cleaner.

## Range of Usage

1. The Carpet washer is to be used on carpets, such as level loop, etc.
2. Some Loop Berber carpets, Natural Fiber (including silk and wool), and Soft Fiber carpets can fuzz with wear. Some

- vacuums & carpet cleaners can worsen this carpet wear. If cleaning on Berber, Natural Fiber, or Soft Fiber carpeting, first test on a small hidden area of carpet by running the carpet washer over it. If no fuzzing or overwetting occurs, continue cleaning. Avoid overwetting Berber carpets. If you have any questions or concerns, consult with your carpet manufacturer on deep cleaning recommendations.
3. Important: Keep the foot of the deep cleaner perpendicular to the rug's edge with each cleaning pass to prevent damage.
  4. Important! Please check manufacturer's tag before cleaning area rugs for any specialized cleaning instructions. It's not advisable to perform deep cleaning on delicate, silk, wool, antique or area rugs without a manufacturer's tag.
  5. When cleaning area rugs, place the rug on a sealed surface to test for colorfastness in an inconspicuous area. Your cleaner should not be used on unsealed surfaces.
  6. Avoid using it on rugs or carpets that require dry cleaning.
  7. For upholstery, check cleaning code - Use your Tineco Carpet Washer only if the upholstery fabric is marked with a "W" (for "wet" clean) or "S/W" (for "solvent/dry" or "wet" clean). Do not clean fabric marked "S" ("solvent/dry" clean only). If your upholstery does not have a code, seek professional assistance.
  8. Test for colorfastness - Wet a white absorbent cloth with the solution. In a small, hidden area, gently rub the surface with the dampened cloth. Wait for ten minutes and check for color removal. If surface has more than one color, check all colors.
  9. Keep your appliance away from heat sources, such as fireplace or heater, to avoid casing deformation.
  10. Do not use to pick up flammable or combustible liquids, ultrafine particles, sharp objects, hazardous material, chemicals or anything that is burning or smoking, as described above.

## About Cleaning Fluid/ Solution

1. A large amount of cleaning solution entering into the motor may cause damage to the appliance. Don't shake the machine violently.
2. Add solution as instructed in the Operation section. We recommend using the provided cleaning solution.
3. Keep out of reach of children. If any solution gets into the eyes, immediately flush them with clean water. If any solution is swallowed by accident, seek medical care immediately.
4. Dirty water and solution disposal should comply with local environmental regulations.

## About the Appliance

1. Do not modify or attempt to repair the appliance except as indicated in the instructions for operating and cleaning.
2. Use extra care when cleaning on stairs.
3. Ensure that the Power Switch is in the OFF-position and unplug before picking up or carrying the appliance. Do not lay flat or lean the appliance so as to prevent dirty water from entering into the motor.
4. Always install the Dirty Water Tank and Clean Water Tank properly before use.
5. Do not allow the appliance to get wet to avoid risk of fire or injury caused by a short circuit.

## Recycling Instructions according to WEEE



Waste electrical and electronic equipment must not be disposed of with household waste! Every consumer is obliged to hand in all appliances at the end of their service life at a collection point in his or her municipality/district or at a retailer so that they can be disposed of properly and in an environmentally friendly manner. The illustration left shows the wheeled bin symbol indicating separate collection of waste electrical and electronic equipment (WEEE).

## For EU Countries:

For EU Declaration of Conformity information, please visit [www.tineco.com](http://www.tineco.com).

## Symbols:

	Read the instruction manual
	For indoor use only
	Alternating current
	Power On/Off
	ECO/MAX/DRY Mode

## SPECIFICATIONS

Product	iCARPET SERIES
Voltage	220-240V 50Hz
Rated Power	~1300W
CWT Capacity	~2L
DWT Capacity	~1.5L
Waterproof	IPX4

- All data and technical instructions of this manual are based on results from lab tests of Tineco or designated third parties. The company reserves all rights for final explanations.



Tineco Intelligent Europe GmbH  
Europadamm 2-6, 41460 Neuss



APEX CE SPECIALISTS LIMITED  
89 Princess Street, Manchester, M1 4HT, UK

## OVERVIEW

### Note:

Accessories may vary among markets. If you require more accessories, please go to [www.tineco.com](http://www.tineco.com) or [store.tineco.com](http://store.tineco.com).

- Water Spray Trigger
- Back Carry Handle
- Cord Wrap
- Dirty Water Tank Release Pedal
- Recline Pedal
- ECO/MAX/DRY Mode
- Power On/Off
- Tube
- Digital Display
- Clean Water Tank Handle
- Clean Water Tank (CWT)
- Dirty Water Tank Handle
- Dirty Water Tank (DWT)
- Brush Roller Cover Release Button
- Hose Connection Port Cover

- 16 Brush Roller Cover
- 17 Carpet Deodorizing & Cleaning Solution
- 18 Cleaning Tool
- 19 2 in 1 Nozzle
- 20 Sponge Filter
- 21 Brush Cover Scraper
- 22 Accessory Hose
- 23 ECO Mode
- 24 DWT Full or Blocked
- 25 CWT Empty
- 26 Tineco Logo
- 27 MAX Mode
- 28 Brush Roller Tangled Indicator
- 29 Dry Mode

**Fig.A**

## ASSEMBLY

### How to Assemble/Disassemble

- To assemble the handle, insert it into the appliance until you hear a “click”.  
**Fig.B-1**
- In the event that the handle needs to be disassembled, press the spring to release the handle with a tool (like a screwdriver) and lift the released handle from the appliance.  
**Fig.B-2**
- Wrap the power cord around the cord hooks for convenient storage.  
**Fig.B-3**

### Clean Water Tank

- Press the CWT handle to remove it.  
**Fig.B-4**
- Open the tank cap, add two bottle caps of solution to the CWT, then fill with tap water to the Max line and tightly close the cap.  
**Fig.B-5**

**Note:**

**Only use water under 140°F/60°C.  
DO NOT USE HOT WATER.**

- Install the Clean Water Tank into the appliance. You should hear a “click” if done correctly.  
**Fig.B-6**

### Dirty Water Tank



- Install the Dirty Water Tank into the appliance. You should hear a “click” if done correctly.  
**Fig.B-7**

### Accessory Hose & 2 in 1 Nozzle

- Choose suitable brush head according to the usage scenario.  
**Fig.B-8**
- Pull it up to uncover the accessory connection port.  
**Fig.B-9**
- Insert the hose end into the port. You should hear two “clicks” if done correctly.  
**Fig.B-10**

## OPERATION

### Preparing for Use (Appliance)

1. Unwrap the power cord and plug into an electrical outlet.  
**Fig.C-1**
2. Step on the recline pedal to recline the unit to cleaning position.  
**Fig.C-2**
3. Press the  button and the appliance will start in ECO mode by default. Press it again to turn off the appliance. Switch between ECO, MAX and DRY mode by pressing the  button.  
**Fig.C-3**
4. Hold the trigger to spray water in ECO/MAX mode. While in Dry mode, no water will spray when pulling the trigger.  
**Fig.C-4**
5. In ECO/MAX/DRY mode, the appliance will stop working when put uprightly and start running again when reclined.  
**Fig.C-5**
6. Grip the back carry handle to lift or move appliance. Empty CWT and DWT after each use.  
**Fig.C-6**

## Note:

- Pretreat spots and heavy traffic areas with Tineco Pretreat Cleaning Solutions to achieve better cleaning effect. Follow Directions on bottle.
- The carpet cleaner differs from the traditional vacuum cleaner.
- In all modes, it blows hot air, whose temperature is 70-80°C.
  - \* Appropriate temperature is conducive to dissolve the dirt and helps surfactant in the solution to decompose the dirt.
- Take a spot test on a small and marginal area of the carpet for colorfastness. Gently rub surface with a damp white cloth. Then wait for ten minutes and check for color removal.
- During use, don't keep the appliance at a resting position for a long time.
- Important: Keep the foot of the deep cleaner perpendicular to the rug's edge with each cleaning pass to prevent damage.
- Important! Please check manufacturer's tag before cleaning area rugs for any specialized cleaning instructions. It's not advisable to perform deep cleaning on cleaning delicate, silk, wool, antique or area rugs without a manufacturer's tag.
- Some Loop Berber carpets, Natural Fiber (including silk and wool), and Soft Fiber carpets can fuzz with wear. Some vacuums & carpet cleaners can worsen this carpet wear. If cleaning on Berber, Natural Fiber, or Soft Fiber carpeting, first test on a small hidden area of carpet by running the carpet washer over it. If no fuzzing or overwetting occurs, continue cleaning. Avoid overwetting Berber carpets. If you have any questions or concerns, consult with your carpet manufacturer on deep cleaning recommendations.
- Avoid using it on rugs or carpets that require dry cleaning.
- For upholstery, check cleaning code - Use your Tineco Carpet Washer only if the upholstery fabric is marked with a "W" (for "wet" clean) or "S/W" (for "solvent/dry" or "wet" clean). Do not clean fabric marked "S" ("solvent/dry" clean only). If your upholstery does not have a code, seek professional assistance.

- Test for colorfastness - Wet a white absorbent cloth with the solution. In a small, hidden area, gently rub the surface with the dampened cloth. Wait for ten minutes and check for color removal. If surface has more than one color, check all colors.

## Preparing for Use (Accessory Hose & 2 in 1 Nozzle)

1. Attach the accessory hose, stand the appliance upright and ensure that it is powered on (if not, press the ① button), the appliance will enter ACCESSORY Mode, the appliance will stop working when reclined.

### Fig.C-7

2. Please rinse and let dry after use, then store the accessory in the bag afterwards.
3. If additional cleaning is necessary, wait until the upholstery is completely dry before using the tool again to achieve better cleaning effect.

### Fig.C-8

## Note:

- Do not vacuum foamed liquid.
- Keep sharp objects away from the digital display screen to avoid scratches and scrapes.

## Indicator

### When in Use



Illuminated:  
ECO mode



Illuminated:  
MAX mode



Illuminated:  
DRY mode



Illuminated  
simultaneously:  
ACCESSORY mode



Indicator blinking:  
CWT is empty.



Indicator blinking:  
DWT is full or not  
installed, or the  
channel has a  
blockage.



Indicator blinking:  
brush roller cover is  
not installed or brush  
roller has a blockage.

## MAINTENANCE

### Note:

- For optimal performance and to prevent odors, always **clean** and **dry** DWT, filters, brush roller, brush roller cover, 2 in 1 nozzle **completely** after each use.
- Please make sure each part is installed correctly or the appliance may not work properly.
- After maintenance, place the appliance vertically. Do not expose the appliance to direct sunlight, and store it indoors in a dry place.

### Main Body

1. To reduce the risk of injury, switch off before performing maintenance.  
**Fig.D-1**
2. Use a cloth to clean the surface with a neutral detergent. The cloth should be dry to prevent water from entering the appliance.  
**Fig.D-2**

### Dirty Water Tank

1. When dirty water reaches the Max line, the appliance will stop working and show a reminder on the display.
2. Step on the recline pedal and press the DWT handle to remove it.
3. Pull up the tank lid and mesh filter to empty the DWT. Use the cleaning tool to remove remaining debris. Rinse the inside of the DWT & tank lid & floater & mesh filter and place back into the appliance.  
**Fig.D-3**

### Note:

- Check if the floater is in good condition and press it to the bottom.

### Sponge Filter

1. Remove the DWT, take the filter out and wash it after each use.  
**Fig.D-4**
  2. Reinstall.  
**Fig.D-5**
- \* A spare sponge filter is provided for your replacement.

### Brush Roller Cover

1. Press brush roller cover release button on the cover and pull upward to remove.  
**Fig.D-6**
2. Rinse with water. Use the provided cover scraper to clean the gap in the front side to avoid blockages.  
**Fig.D-7**
3. When replacing, always latch the brush cover into place to avoid leakage.  
**Fig.D-8**

### Brush Roller

1. Remove the brush roller by squeezing the brush roller tab and pulling out.  
**Fig.D-9**
2. Using the cleaning tool, remove the hair and debris wrapped around the roller and rinse with water. Allow it to dry completely before reinstalling.  
**Fig.D-10**
3. Remove hair and debris from the brush roller chamber and the opening with a tissue or a damp cloth.  
**Fig.D-11**
4. Replace the brush roller by inserting the brush roller end into the right side of the holder, then attach the roller tab to the left side to lock into place.  
**Fig.D-12**
5. Clean the the bristle after each use with the cleaning tool.  
**Fig.D-13**

## Accessory Hose & 2 in 1 Nozzle

1.Press the buttons on both sides to remove the hose.

**Fig.D-14**

2.Press the release button to remove the accessory brush.

**Fig.D-15**

3.Remove the top cover and brush head.

**Fig.D-16**

4.Rinse with water. Allow it to dry completely before reinstalling.

**Fig.D-17**

5.Reinstall.

**Fig.D-18**

SCAN THE QR CODE BELOW TO GET PRODUCT CARE VIDEOS.



## TROUBLESHOOTING

Problem	Solution
The appliance does not turn on	Ensure that the socket is energized and the power cord is plugged in
Weak suction	1.Remove blockages or replace the sponge filter 2.Clean the mesh filter 3.Install brush roller cover correctly
ECO icon: blinks	Stand the appliance upright and tilt again to enter ECO mode
ECO icon and MAX icon blink together	Stand the appliance upright

Problem	Solution
CWT empty indicator blinking	Refill CWT
DWT full indicator blinking	1.Empty the dirty water and then reinstall the DWT 2.Check if the floater is in good condition and press it to the bottom 3.Remove blockages
Brush roller tangled indicator blinking	1.Remove blockages 2.Install brush roller cover correctly

### Note:

If the above troubleshooting guide fails to provide a solution, please visit our website [www.tineco.com](http://www.tineco.com) for further support.

## WARRANTY

### 2-YEAR LIMITED WARRANTY

- Only applies to purchases made from authorized retailers of Tineco.
- Is subject to the adherence of the requirements outlined in this instruction manual, and is subject to further conditions outlined below.
- This warranty is governed by and construed under the laws of the country in which the purchase took place. We provide 2-year warranty or a warranty period as stipulated by applicable local law, whichever is longer.

### WHAT IS COVERED?

- Your Tineco appliance has a 2-year warranty against original defects in material and workmanship, when used for private household purposes in accordance with the Tineco Instruction Manual. Motorized accessories bought separately come with a 1-year warranty.
- This warranty provides, at no extra cost to you, all labor and parts necessary to ensure your appliance is in proper operating condition during the warranty period.



- This warranty will only be valid if the appliance is used in the country in which it was sold.

## WHAT IS NOT COVERED?

Tineco shall not be liable for costs, damages or repairs incurred as a result of:

- Appliances purchased from an unauthorized dealer.
- Careless operation or handling, misuse, abuse and/or lack of maintenance or use not in accordance with the Tineco Instruction Manual.
- Use of the appliance other than for normal domestic purposes, e.g. for commercial or rental purposes.
- Use of parts not in accordance with the Tineco Instruction Manual.
- Use of parts and accessories other than those produced or recommended by Tineco.
- External factors unrelated to product quality and use, such as weather, modifications, accidents, electrical outages, power surges or acts of God.
- Repairs or alterations carried out by unauthorized parties or agents.
- Failing to clear blockage and other hazardous material from the appliance.
- Normal wear and tear, including normal wearing parts, such as clear bin, belt, filter, HEPA, brush bar, and power cord (or where external damage or abuse is diagnosed), carpet or floor damage due to use not in accordance with manufacturer's instructions or failure to turn the brush bar off when necessary.

## WARRANTY LIMITATIONS

- Any implied warranties relating to your appliance including but not limited to warranty of merchantability or warranty of fitness for a particular purpose, are limited to the duration of this warranty.
- Warranty coverage applies to the original owner and to the original battery only and is not transferable.
- This limited warranty gives you specific legal rights. You may also have other rights which vary by region.
- Manufacturer's warranties may not apply in all cases, depending on factors such as use of the

product, where the product was purchased, or who you purchased the product from. Please review the warranty carefully, and contact the manufacturer if you have any questions.

## WARRANTY SERVICE

### Register:

- We highly recommend that upon purchase, you register your appliance by logging into our official website ([www.tineco.com](http://www.tineco.com)) or scanning the QR code to enjoy more exclusive benefits. To register, please enter the whole serial number (find it on the back of the appliance).

### Fig.E-1

- Failure to register your product won't diminish your warranty rights.

### How to Claim:

- Please retain your proof of purchase. To make a claim under our Limited Warranty, you need to provide your serial number and the original purchase receipt with the purchase date and order number on it.
- All work will be carried out by Tineco or its authorized agency.
- Any replaced defective parts will become the property of Tineco.
- Service under this warranty will not extend the period of this warranty.

Visit Tineco website  
[www.tineco.com](http://www.tineco.com)  
 for expert customer service.

# CONTENIDO

Medidas importantes de seguridad .....	28
Especificaciones.....	32
Descripción general .....	32
Montaje .....	32
Funcionamiento.....	33
Mantenimiento .....	35
Resolución de problemas .....	36
Garantía.....	36



**HAY MÁS IDIOMAS**

DISPONIBLES EN NUESTRO SITIO WEB OFICIAL



## MEDIDAS IMPORTANTES DE SEGURIDAD

### CONSERVE ESTAS INSTRUCCIONES

#### Solo para uso doméstico.

Al usar aparatos eléctricos, se debe seguir siempre una serie de medidas básicas de seguridad, entre ellas las que se indican a continuación.

**LEA TODAS LAS INSTRUCCIONES ANTES DE USAR ESTE APARATO.** De no seguir todas las advertencias e instrucciones, se podrían producir descargas eléctricas, incendios o lesiones personales graves.

**ADVERTENCIA** – Para disminuir el riesgo de incendios, descargas eléctricas o lesiones:

1. Este aparato puede ser utilizado por niños a partir de 8 años y personas con discapacidades físicas, sensoriales o mentales, o con falta de experiencia y conocimientos, si están supervisados o han recibido instrucciones sobre el uso del aparato de modo seguro y comprenden los peligros que dicho uso acarrea. Los niños no deben jugar con

el aparato. La limpieza y mantenimiento a cargo del usuario no deben ser realizados por niños sin supervisión.

2. El aparato no debe ser utilizado por personas (niños incluidos) con discapacidades físicas, sensoriales o mentales, o con falta de experiencia y conocimientos, a menos que una persona responsable de su seguridad las supervise o les proporcione instrucciones relativas al uso del aparato.
3. Se debe supervisar a los niños para garantizar que no juegan con el aparato.
4. Si el cable eléctrico está dañado, debe reemplazarlo el fabricante, su agente de servicio o una persona con cualificaciones similares para evitar riesgos.
5. Utilizar únicamente en interiores, no sumergir. Utilizar solo sobre alfombras humedecidas mediante proceso de limpieza para reducir el riesgo de descarga eléctrica.
6. No permita que se utilice el aparato como un juguete. Es necesario vigilar atentamente el aparato cuando lo usen niños o se utilice cerca de niños, mascotas o plantas.
7. Utilice solo productos de limpieza Tineco destinados al uso con esta máquina para reducir el riesgo de incendio y descarga eléctrica.
8. Use el aparato solo como se indica en este manual. Use solo accesorios recomendados por el fabricante.
9. **PRECAUCIÓN:** Riesgo de lesiones. El cepillo podría encenderse de manera inesperada. Desenchúfelo antes de limpiarlo o repararlo.
10. No estire ni lo transporte por el cable, ni utilice el cable como asa, no cierre puertas sobre el cable ni lo haga pasar por bordes o esquinas afilados. No coloque aparatos sobre el cable. Mantenga el cable apartado de las superficies calientes.
11. No estire del cable para desenchufar

- el aparato. Agarre del enchufe, no el cable.
12. No manipule el enchufe ni el producto con las manos húmedas.
  13. No use el aparato si el cable o el enchufe están dañados. Si el aparato se ha caído o dañado, se ha dejado a la intemperie, ha caído al agua o no funciona como debiera, llévelo a un centro de servicio.
  14. No introduzca ningún objeto en las aberturas. No use el aparato si alguna de sus aberturas está obstruida. Manténgalo libre de polvo, fibras, pelo y cualquier elemento que pudiera reducir el flujo de aire.
  15. Mantenga el pelo, la ropa holgada, los dedos y todas las partes del cuerpo alejados de las aberturas y partes móviles.
  16. Tenga mucho cuidado al limpiar escaleras.
  17. No aspire líquidos inflamables o combustibles, tales como gasolina, ni lo use en lugares donde pudieran estar presentes.
  18. No aspire nada que se esté quemando o humeando como, por ejemplo, cigarrillos, cerillas o cenizas.
  19. No use el aparato sin el filtro.
  20. Instale siempre el flotador antes de cualquier operación de recogida de líquidos para reducir el riesgo de descarga eléctrica.
  21. Evite puestas en marcha accidentales. Verifique que el interruptor está en posición de apagado antes de tomar el aparato o desplazarlo. Llevar el aparato con el dedo en el interruptor o activar el aparato que tiene el interruptor en posición de encendido puede originar accidentes.
  22. Apague siempre el aparato antes de realizar ajustes, cambiar accesorios o almacenarlo. Tales medidas preventivas disminuyen el riesgo de poner el aparato en funcionamiento por accidente.
  23. **DESENCHÚFELO ANTES DE LIMPIARLO O REPARARLO PARA REDUCIR EL RIESGO DE DESCARGA ELÉCTRICA.**
  24. Apague siempre el aparato antes de conectar o desconectar la boquilla motorizada.
  25. Apague todos los controles antes de desenchufarlo.
  26. No deje el aparato sin supervisión cuando esté enchufado. Desenchúfelo de la corriente cuando no lo use y antes de repararlo.
  27. No utilice el aparato para recoger partículas ultrafinas, como cal, cemento, serrín, yeso en polvo o cenizas.
  28. No utilice el aparato para recoger objetos afilados, como clavos metálicos, trozos de cristal, clips metálicos o alfileres.
  29. No utilice el aparato para recoger sustancias químicas y materiales peligrosos, como disolventes, limpiadores de desagües, ácidos fuertes o álcali fuertes.
  30. Deje de utilizar el aparato inmediatamente si se sobrecalienta, hace ruidos inusuales, produce olores inusuales, la succión es baja o gotea electricidad.
  31. Apague el limpiador y desconéctelo de la toma de corriente para almacenarlo durante un tiempo prolongado.
  32. Limpie siempre el depósito de agua sucia después de cada uso para evitar posibles obstrucciones que pudieran provocar una baja potencia de succión, sobrecalentamiento del motor o reducir la vida útil del aparato.
  33. No lo exponga a la lluvia.
  34. Después del uso, guarde el aparato adecuadamente en lugar seco en interiores.
  35. No coloque ni sumerja el aparato en agua estancada ni intente limpiar zonas inundadas.
  36. Se debe desconectar el enchufe de la toma antes de limpiar o realizar el mantenimiento del aparato.
  37. Podría presentarse un peligro si el

- aparato pisa el cable eléctrico.
38. Conéctelo únicamente a una toma con conexión a tierra. Consulte las instrucciones de conexión a tierra.
  39. Utilice solo líquido/solución de limpieza Tineco para reducir el riesgo de incendio y descarga eléctrica debido a daños en los componentes internos: Solución de limpieza y antiolores de alfombras para usar con este aparato. Consulte la sección de líquido/solución de limpieza de este manual.
  40. No utilice el aparato en un espacio cerrado lleno de vapores desprendidos por pintura con bases óleas, diluyente de pintura, ciertas sustancias antipolillas, polvo inflamable u otros vapores explosivos o tóxicos.
  41. No almacene el limpiador con solución en un depósito de solución con agua limpia ni agua sucia en el depósito de agua sucia. Pueden formarse depósitos de minerales o moho, lo que afectaría al rendimiento de la lavadora de alfombras.
3. Importante: Mantenga las patas de la limpiadora profunda perpendiculares respecto al borde de la alfombra con cada pasada de limpieza para evitar daños.
  4. ¡Importante! Compruebe si la etiqueta del fabricante contiene instrucciones de limpieza especiales antes de limpiar alfombras. No se recomienda realizar una limpieza profunda de tapetes o alfombras antiguas delicadas de seda o lana sin etiqueta del fabricante.
  5. Cuando limpie alfombras, colóquela sobre una superficie sellada para comprobar que no destiña en un área discreta. No se debe usar la lavadora en superficies no selladas.
  6. No utilice en tapetes o alfombras si se recomienda la limpieza en seco.
  7. Con tapicería, compruebe el código de limpieza: utilice la lavadora de alfombras Tineco solo si la tela de la tapicería está marcada con una "W" (para limpieza "húmeda") o "S/W" (para limpieza "solvente/seca" o "húmeda"). No limpie los tejidos marcados solo como "S" (limpieza solo "solvente/seco"). Si la tapicería no tiene código, solicite ayuda a un profesional.
  8. Compruebe que no destiña: humedezca un paño absorbente con la solución. Frote suavemente un área pequeña y discreta de superficie con el paño humedecido. Espere diez minutos y compruebe si ha desteñado con una toallita de papel blanca o un paño. Si la superficie tiene más de un color, compruebe todos los colores.
  9. Mantenga el aparato alejado de fuentes de calor, como chimeneas o radiadores, para evitar la deformación de la carcasa.
  10. No utilice el aparato para recoger líquidos inflamables o combustibles, partículas ultrafinas, objetos afilados, materiales peligrosos, productos químicos o cualquier elemento que esté ardiendo o emita humo, tal como se ha descrito anteriormente.

## Ámbito de empleo

1. El limpiador de alfombras debe utilizarse en alfombras, como alfombras de pelo rizado parejo, etc.
2. Algunas alfombras tejidas a mano, de fibras naturales (incluida seda y lana) y de fibras suaves pueden soltar pelusa con el desgaste. Algunas aspiradoras y limpiadoras de alfombras pueden empeorar el desgaste de las alfombras. Si se limpia una alfombra tejida a mano, de fibras naturales o de fibras suaves, pruebe primero un área pequeña no visible de la alfombra pasando la lavadora de alfombras. Si no se crea pelusa ni se moja en exceso, siga limpiando. Evite mojar en exceso las alfombras tejidas a mano. Si tiene preguntas o dudas, consulte con el fabricante de su alfombra las recomendaciones de limpieza profunda.

## Acerca del líquido/solución de limpieza

1. Si accede al motor una cantidad importante de solución de limpieza, podría dañar el aparato. No sacuda la máquina con violencia.
2. Añada la solución como se indica en el apartado de Funcionamiento. Es recomendable utilizar la solución de limpieza suministrada.
3. Mantenga el aparato fuera del alcance de los niños. Si alguna solución entra en contacto con los ojos, lávelos inmediatamente con agua limpia. Si se ingiere alguna solución por accidente, solicite atención médica inmediatamente.
4. El agua sucia y la solución deben eliminarse de acuerdo con la normativa medioambiental local.

## Acerca del aparato

1. No modifique ni trate de reparar el aparato, a excepción de lo indicado en las instrucciones para su uso y limpieza.
2. Tenga mucho cuidado al limpiar escaleras.
3. Verifique que el interruptor de encendido está en posición de apagado y desenchufe el aparato antes de tomarlo o desplazarlo. No deje el aparato tumbado ni inclinado para evitar que entre agua sucia en el motor.
4. Instale siempre correctamente el depósito de agua sucia y el depósito de agua limpia antes del uso.
5. Evite que el aparato se moje para evitar el riesgo de incendio o lesiones por cortocircuito.

## Instrucciones de reciclado en conformidad con la normativa RAEE



Los residuos de aparatos eléctricos y electrónicos recargables no deben desecharse con los residuos domésticos. Todos los usuarios deben entregar los aparatos al final de su vida útil en puntos de recogida de su municipio/distrito o a un distribuidor para que puedan ser desechadas de manera adecuada y respetuosa con el medio ambiente. La ilustración de la izquierda muestra el símbolo de la papelera con ruedas que indica que los residuos de aparatos eléctricos y electrónicos (RAEE) deben desecharse por separado.

## Para países de la UE:

Para consultar la información de la Declaración de conformidad de la UE, visite [www.tineco.com](http://www.tineco.com).

## Símbolos:

	Lea el manual de instrucciones
	Solo para uso en interiores
	Corriente alterna
	Encendido/apagado
	Modo ECO/MAX/SECO

## ESPECIFICACIONES

Producto	SERIE iCARPET
Tensión	220-240 V 50 Hz
Potencia nominal	aprox. 1300 W
Capacidad del DAL	aprox. 2 l
Capacidad del DAS	aprox. 1,5 l
Resistente al agua	IPX4

- Todos los datos e instrucciones técnicas de este manual se basan en resultados de pruebas de laboratorio de Tineco o de terceros designados. La empresa se reserva todos los derechos de explicaciones finales.

EC REP

Tineco Intelligent Europe GmbH  
Europadamm 2-6, 41460 Neuss

UK REP

APEX CE SPECIALISTS LIMITED  
89 Princess Street, Manchester, M1 4HT, UK

## DESCRIPCIÓN GENERAL

### Nota:

Los accesorios pueden variar según el mercado. Si necesita más accesorios, visite

[www.tineco.com](http://www.tineco.com) o [store.tineco.com](http://store.tineco.com).

- 1 Botón de rociado de agua
- 2 Asa trasera de transporte
- 3 Rodillo para el cable
- 4 Pedal de liberación del depósito de agua sucia
- 5 Pedal de inclinación
- 6 Modo ECO/MAX/SECO
- 7 Encendido/apagado
- 8 Tubo
- 9 Pantalla digital
- 10 Asa del depósito de agua limpia
- 11 Depósito de agua limpia (DAL)
- 12 Asa del depósito de agua sucia
- 13 Depósito de agua sucia (DAS)

- 14 Botón de liberación de la cubierta del cepillo de rodillo
- 15 Cubierta del puerto de conexión de la manguera
- 16 Cubierta del cepillo de rodillo
- 17 Solucion de limpieza y antiolores de alfombras
- 18 Herramienta de limpieza
- 19 Boquilla 2 en 1
- 20 Filtro de esponja
- 21 Rascador de la tapa del cepillo
- 22 Manguera accesorio
- 23 Modo ECO
- 24 DAS lleno o bloqueado
- 25 DAL vacío
- 26 Logotipo de Tineco
- 27 Modo MAX
- 28 Indicador de cepillo de rodillo atascado
- 29 Modo Seco

Fig.A

## MONTAJE

### Montaje/desmontaje

- Para montar el asa, insértela en el aparato hasta que oiga un chasquido.  
**Fig.B-1**
- En caso de que se deba desmontar el asa, presione el resorte para liberar el asa con una herramienta (por ejemplo, un destornillador) y separe el asa del aparato una vez liberada.  
**Fig.B-2**
- Enrolle el cable eléctrico en los ganchos para el cable para almacenarlo cómodamente.  
**Fig.B-3**

### Depósito de agua limpia

- Presione el asa del depósito de agua limpia para retirarla.  
**Fig.B-4**
- Abra el tapón del depósito, añada dos tapones

de botella de solución al depósito de agua limpia y, a continuación, llene con agua del grifo hasta la línea Max y cierre el tapón con firmeza.

**Fig.B-5**

### **Nota:**

**Utilice únicamente agua a menos de 60 °C.  
NO UTILICE AGUA CALIENTE.**

- Instale el depósito de agua limpia en el aparato. Cuando lo haga correctamente, escuchará un chasquido.

**Fig.B-6**

## Depósito de agua sucia

- Instale el depósito de agua sucia en el aparato. Cuando lo haga correctamente, escuchará un chasquido.

**Fig.B-7**

## Manguera accesorio y boquilla 2 en 1

- Elija un cabezal de cepillo adecuado según el caso de uso.

**Fig.B-8**

- Estire de él para dejar el puerto de conexión de accesorios al descubierto.

**Fig.B-9**

- Inserte el extremo de la manguera en el puerto. Cuando lo haga correctamente, escuchará dos chasquidos.

**Fig.B-10**

## FUNCIONAMIENTO

### Preparación para el uso (aparato)

- 1.Desenrolle el cable eléctrico y enchúfelo a una toma de corriente.

**Fig.C-1**

- 2.Pise sobre el pedal de inclinación para inclinar la unidad a la posición de limpieza.

**Fig.C-2**

- 3.Si pulsa el botón  el aparato se iniciará en el modo ECO de forma predeterminada. Púlselo de nuevo para apagar el aparato. Para cambiar

entre los modos ECO, MAX y SECO, pulse el botón .

**Fig.C-3**

- 4.Mantenga pulsado el botón para rociar agua en modo ECO/MAX. En modo Seco, no se rociará agua cuando pulse el botón.

**Fig.C-4**

- 5.En modo ECO/MAX/SECO, el aparato dejará de funcionar cuando se coloque en posición vertical y volverá a funcionar cuando se recline.

**Fig.C-5**

- 6.Agarre el asa trasera de transporte para levantar o mover el aparato. Vacíe el depósito de agua limpia y el depósito de agua sucia después de cada uso.

**Fig.C-6**

### **Nota:**

- Trate previamente puntos y áreas de mucho tráfico con soluciones de limpieza de pretratamiento Tineco para conseguir un mejor efecto de limpieza. Siga las instrucciones de la botella.
- El limpiador de alfombras es distinto a una aspiradora tradicional.
- En todos los modos sopla aire caliente, con una temperatura de 70-80 °C.

\*La temperatura adecuada ayuda a disolver la suciedad y a que el surfactante de la solución descomponga la suciedad.

- Haga una prueba en una parte pequeña y marginal de la alfombra para comprobar si destiñe. Frote suavemente la superficie con un paño blanco húmedo. A continuación, espere diez minutos y compruebe si ha eliminado el color o si destiñe con una toallita de papel blanca.
- No mantenga el aparato en posición tumbada durante mucho tiempo durante el uso.
- Importante: Mantenga las patas de la limpiadora profunda perpendiculares respecto al borde de la alfombra con cada pasada de limpieza para evitar daños.
- ¡Importante! Compruebe si la etiqueta del fabricante contiene instrucciones de limpieza especiales antes de limpiar alfombras. No se recomienda realizar una limpieza profunda de tapetes o alfombras antiguas delicadas de

seda o lana sin etiqueta del fabricante.

- Algunas alfombras tejidas a mano, de fibras naturales (incluida seda y lana) y de fibras suaves pueden soltar pelusa con el desgaste. Algunas aspiradoras y limpiadoras de alfombras pueden empeorar el desgaste de las alfombras. Si se limpia una alfombra tejida a mano, de fibras naturales o de fibras suaves, pruebe primero un área pequeña no visible de la alfombra pasando la lavadora de alfombras. Si no se crea pelusa ni se moja en exceso, siga limpiando. Evite mojar en exceso las alfombras tejidas a mano. Si tiene preguntas o dudas, consulte con el fabricante de su alfombra las recomendaciones de limpieza profunda.
- No utilice en tapetes o alfombras si se recomienda la limpieza en seco.
- Con tapicería, compruebe el código de limpieza: utilice la lavadora de alfombras Tineco solo si la tela de la tapicería está marcada con una "W" (para limpieza "húmeda") o "S/W" (para limpieza "solvente/seca" o "húmeda"). No limpie los tejidos marcados solo como "S" (limpieza solo "solvente/seco"). Si la tapicería no tiene código, solicite ayuda a un profesional.
- Compruebe que no destiña: humedezca un paño absorbente con la solución. Frote suavemente un área pequeña y discreta de superficie con el paño humedecido. Espere diez minutos y compruebe si ha desteñido con una toallita de papel blanca o un paño. Si la superficie tiene más de un color, compruebe todos los colores.

## Preparación para el uso (manguera accesorio y boquilla 2 en 1)

1. Acople la manguera accesorio, coloque el aparato en vertical y asegúrese de que esté encendido (si no lo está, pulse el botón ). El aparato entrará en modo ACCESORIO y el aparato dejará de funcionar cuando lo incline.

**Fig.C-7**

2. Por favor, enjuague y deje secar después de su uso. luego guarde el accesorio en la bolsa después.

3. Si fuera necesario limpiar más, espere a que la tapicería se seque completamente antes de volver a usar la herramienta para lograr el mejor efecto de limpieza.

**Fig.C-8**

### Nota:

- No aspire líquidos con espuma.
- Mantenga los objetos afilados alejados de la pantalla digital para evitar arañazos y rasguños.

## Indicador

Durante el uso



Iluminado: modo ECO



Iluminado: modo MAX



Iluminado: modo SECO



Iluminado simultáneamente: modo ACCESORIO



Indicador parpadeante: el depósito de agua limpia está vacío.



Indicador parpadeante: el depósito de agua sucia está lleno o no está instalado, o el canal está bloqueado.



Indicador parpadeante: la cubierta del cepillo de rodillo no está instalada o el cepillo de rodillo tiene una obstrucción.



# MANTENIMIENTO

## Nota:

- Para un rendimiento óptimo y evitar olores, **limpie** y **seque** siempre el DAS, los filtros, el cepillo de rodillo, la cubierta del rodillo de cepillo y la boquilla 2 en **1 completamente** después de cada uso.
- Asegúrese de que todas las piezas están colocadas correctamente, ya que de lo contrario es posible que el aparato no funcione correctamente.
- Después del mantenimiento, coloque el aparato verticalmente. No exponga el aparato a la luz solar directa y guárdelo en un lugar seco y cerrado.

## Cuerpo principal

1. Para reducir el riesgo de lesiones, apague el aparato antes de realizar el mantenimiento.  
**Fig.D-1**
2. Utilice un paño para limpiar la superficie con un detergente neutro. El paño debe estar seco para evitar que entre agua en el aparato.  
**Fig.D-2**

## Depósito de agua sucia

1. Cuando el agua sucia llega a la línea de nivel máximo, el aparato deja de funcionar y muestra un recordatorio en la pantalla.
2. Pise el pedal de inclinación y presione el asa del DAS para retirarlo.
3. Tire hacia arriba de la tapa del depósito y del filtro de malla para vaciar el DAS. Utilice la herramienta de limpieza para eliminar los residuos restantes. Enjuague el interior del DAS, la tapa del depósito, el flotador y el filtro de malla y vuelva a colocarlos en el aparato.  
**Fig.D-3**

## Nota:

Compruebe si el flotador está en buenas condiciones y presiónelo hasta el fondo.

## Filtro de esponja

1. Retire el DAS, saque el filtro y lávelo después

de cada uso.

### Fig.D-4

2. Vuelva a instalarlo.

### Fig.D-5

\* Se incluye un filtro de esponja de reemplazo.

## Cubierta del cepillo de rodillo

1. Pulse el botón de liberación de la cubierta del cepillo de rodillo en la cubierta y estire hacia arriba para retirarlo.  
**Fig.D-6**
2. Enjuáguela con agua. Utilice el rascador de la tapa incluido para limpiar la separación entre el lado frontal para evitar obstrucciones.  
**Fig.D-7**
3. Cuando sustituya la cubierta, fijela siempre en su posición para evitar fugas.  
**Fig.D-8**

## Cepillo de rodillo

1. Para retirar el cepillo de rodillo, apriete la lengüeta del cepillo de rodillo y tire hacia fuera.  
**Fig.D-9**
2. Con la herramienta de limpieza, elimine el pelo y los residuos que hayan quedado enrollados en el rodillo y enjuáguelo con agua. Deje que se seque completamente antes de volver a instalarlo.  
**Fig.D-10**
3. Elimine el pelo y la suciedad de la cámara del cepillo de rodillo y de la abertura con un pañuelo o un paño húmedo.  
**Fig.D-11**
4. Para volver a colocar el cepillo de rodillo, inserte el extremo del cepillo de rodillo en el lado derecho del soporte y, a continuación, acople la pestaña del rodillo al lado izquierdo para bloquearla.  
**Fig.D-12**
5. Limpie las cerdas después de cada uso con la herramienta de limpieza.  
**Fig.D-13**

## Manguera accesorio y boquilla 2 en 1

1. Pulse los botones de ambos lados para retirar

la manguera.

#### Fig.D-14

- Presione el botón de liberación para retirar el cepillo accesorio.

#### Fig.D-15

- Retire la cubierta superior y el cabezal del cepillo.

#### Fig.D-16

- Enjuáguela con agua. Deje que se seque completamente antes de volver a instalarlo.

#### Fig.D-17

- Vuelva a instalarlo.

#### Fig.D-18

Escanee el código QR siguiente para ver videos de mantenimiento del producto.



## RESOLUCIÓN DE PROBLEMAS

Problema	Solución
El aparato no se enciende	Compruebe que la toma recibe corriente y el cable eléctrico está conectado
Succión débil	<ol style="list-style-type: none"><li>Retire las obstrucciones o sustituya el filtro de esponja</li><li>Limpie el filtro de malla</li><li>Instale correctamente la cubierta del cepillo de rodillo</li></ol>
Icono ECO: parpadea	Coloque el aparato en vertical e inclínelo de nuevo para entrar en modo ECO

Problema	Solución
El icono ECO y el icono MAX parpadean a la vez	Coloque el aparato en vertical
El indicador de DAL vacío parpadea	Rellenar DAL
El indicador del DAS lleno parpadea	<ol style="list-style-type: none"><li>Vacíe el agua sucia y vuelva a colocar el DAS</li><li>Compruebe si el flotador está en buenas condiciones y presiónelo hasta el fondo</li><li>Retire las obstrucciones</li></ol>
El indicador de cepillo de rodillo atascado parpadea	<ol style="list-style-type: none"><li>Retire las obstrucciones</li><li>Instale correctamente la cubierta del cepillo de rodillo</li></ol>

#### Nota:

Si la guía de resolución de problemas no incluye una solución, visite nuestro sitio web

[www.tineco.com](http://www.tineco.com) para recibir más ayuda.

## GARANTÍA

### GARANTÍA LIMITADA DE 2 AÑOS

- Solo se aplica a las compras realizadas a minoristas autorizados de Tineco.
- Está sujeta al cumplimiento de los requisitos descritos en este manual de instrucciones y otras condiciones descritas a continuación.
- Esta garantía se rige e interpreta según las leyes del país en el que se realizó la compra. Ofrecemos una garantía de 2 años o un periodo de garantía según lo estipulado por la ley local aplicable, el que sea más largo.

### ¿CUÁL ES LA COBERTURA?

- El aparato Tineco tiene una garantía de 2 años contra defectos originales en materiales y mano de obra, cuando se usa para fines domésticos privados de acuerdo con el manual de instrucciones de Tineco. Los accesorios

motorizados comprados por separado tienen una garantía de 1 año.

- Esta garantía proporciona, sin coste adicional, toda la mano de obra y las piezas necesarias para garantizar que el aparato se encuentre en buenas condiciones de funcionamiento durante el período de garantía.
- Esta garantía solo será válida si el aparato se utiliza en el país donde se vendió.

## ¿QUÉ QUEDA FUERA DE LA COBERTURA?

Tineco no será responsable de los costes, daños o reparaciones incurridos como resultado de:

- Aparatos adquiridos en un distribuidor no autorizado.
- Mala manipulación o manipulación descuidada, mal uso, abuso o falta de mantenimiento, así como usos no conformes con el manual de instrucciones de Tineco.
- Uso del aparato para otros fines que no sean fines domésticos normales, por ejemplo, para fines comerciales o de alquiler.
- Uso de piezas no conformes con el manual de instrucciones de Tineco.
- Uso de piezas y accesorios distintos a los producidos o recomendados por Tineco.
- Factores externos no relacionados con la calidad y el uso del producto, como el clima, modificaciones, accidentes, apagones, picos de tensión o causas naturales.
- Reparaciones o alteraciones realizadas por personas o agentes no autorizados.
- No realizar la retirada de obstrucciones y otros materiales peligrosos del aparato.
- Desgaste normal, incluidas las piezas de desgaste normal, como el recipiente transparente, la correa, el filtro, el filtro HEPA, la barra de cepillo y el cable de alimentación (o por daños o abusos externos identificados), daños en las alfombras o en el suelo por uso indebido o no conforme con las instrucciones del fabricante.

## LIMITACIONES DE GARANTÍA

- Cualquier garantía implícita relacionada con el aparato, incluidas, entre otras, la garantía de comerciabilidad o la garantía de adecuación

para un propósito particular, se limita a la duración de esta garantía.

- La cobertura de la garantía se aplica únicamente al propietario original y a la batería original; no es transferible.
- Esta garantía limitada le otorga derechos legales específicos. También puede tener otros derechos que varían según la región.
- Es posible que las garantías del fabricante no se apliquen en todos los casos, dependiendo de factores como el uso del producto, el lugar donde se compró el producto o a quién se compró. Revise la garantía cuidadosamente y contacte con el fabricante si tiene alguna pregunta.

## GARANTÍA Y SERVICIO

### Registro:

- Le recomendamos encarecidamente que registre el aparato al comprarlo en el sitio web oficial de Tineco o escaneando el código QR para disfrutar de más beneficios exclusivos. Introduzca todo el número de serie para registrarlo (se encuentra en la parte posterior del aparato).

### Fig.E-1

- No registrar el aparato no implica pérdida de derechos de garantía.

### Cómo hacer una reclamación:

- Conserve el recibo de compra. Para realizar una reclamación bajo su garantía limitada, debe enviar el número de serie y el recibo original de compra con la fecha de compra y el número de pedido.
- Todo trabajo será responsabilidad de Tineco o de algún agente autorizado.
- Cualquier pieza defectuosa reemplazada pasará a ser propiedad de Tineco.
- El servicio bajo esta garantía no extenderá el período de esta garantía.

Visite la página web de Tineco  
**www.tineco.com**  
 para recibir ayuda experta.

# SOMMAIRE

Consignes de sécurité importantes .....	38
Spécifications .....	42
Description .....	42
Assemblage .....	43
Fonctionnement .....	43
Entretien .....	45
Guide de dépannage .....	46
Garantie .....	47



**D'AUTRES LANGUES**

SONT DISPONIBLES SUR NOTRE SITE OFFICIEL



## CONSIGNES DE SÉCURITÉ IMPORTANTES

### CONSERVEZ CES INSTRUCTIONS

#### Usage domestique exclusivement.

Lorsque vous utilisez un appareil électrique, veuillez respecter les précautions de sécurité élémentaires, notamment celles indiquées ci-dessous :

LISEZ TOUTES LES INSTRUCTIONS AVANT L'UTILISATION (DE CET APPAREIL). Le non-respect des consignes de sécurité et des instructions peut provoquer une décharge électrique, un incendie et/ou des blessures graves.

**AVERTISSEMENT** – Afin de réduire le risque d'incendie, de décharge électrique ou de blessures corporelles :

1. Cet appareil peut être utilisé par des enfants à partir de 8 ans et par des personnes dont les capacités physiques, sensorielles ou mentales sont réduites, ou des personnes dénuées d'expérience ou de

connaissance, si elles ont pu bénéficier, par l'intermédiaire d'une personne responsable de leur sécurité, d'une surveillance ou d'instructions préalables concernant l'utilisation de l'appareil. Les enfants ne doivent pas jouer avec cet appareil. Le nettoyage et l'entretien ne doivent pas être effectués par des enfants sans surveillance.

2. Cet appareil n'est pas destiné à être utilisé par des personnes (y compris les enfants) avec des capacités physiques, sensorielles ou mentales limitées, ou manquant d'expérience et/ou de connaissances, sauf si elles sont surveillées ou ont reçu des instructions concernant l'utilisation de l'appareil par une personne responsable de leur sécurité.
3. Les enfants doivent être surveillés pour s'assurer qu'ils ne jouent pas avec l'appareil.
4. Si le câble d'alimentation est endommagé, il doit être remplacé par son fabricant, son agent d'entretien ou une personne du même niveau de qualification, afin d'éviter tout danger.
5. Utilisez uniquement à l'intérieur, n'immergez pas. Pour réduire le risque d'électrocution – Utilisez uniquement sur un tapis humidifié par un processus de nettoyage.
6. Cet appareil ne doit pas servir de jouet. Une attention particulière est nécessaire lorsque l'aspirateur est utilisé près d'enfants, d'animaux domestiques ou de plantes.
7. Pour réduire le risque d'incendie et d'électrocution – Utilisez uniquement des produits de nettoyage Tineco destinés à être utilisés avec cette machine.
8. Utilisez l'appareil uniquement de la manière décrite dans ce manuel. Utilisez exclusivement les accessoires recommandés par le constructeur.
9. **MISE EN GARDE** – Risque de blessure. La brosse peut se mettre à fonctionner de manière inattendue. Débranchez

- avant de nettoyer ou d'entretenir.
10. Il ne faut pas tirer ou transporter l'appareil par le cordon, ou utiliser le cordon comme une poignée, fermer une porte sur le cordon ou tirer sur le cordon autour des bords ou des coins tranchants. Ne faites pas rouler l'appareil sur le cordon. Garder le cordon loin de surfaces chauffées.
  11. Ne débranchez pas l'appareil en tirant sur le cordon. Pour débrancher, saisissez la fiche, pas le cordon.
  12. Ne manipulez pas la prise ou l'appareil avec les mains mouillées.
  13. N'utilisez pas l'appareil si son câble d'alimentation ou sa prise est endommagé. Si l'appareil est tombé, est endommagé, a été laissé à l'extérieur ou en contact avec de l'eau ou ne fonctionne pas correctement, retournez-le à un centre d'entretien.
  14. N'insérez aucun objet dans les ouvertures. N'utilisez pas l'appareil si l'une des ouvertures est obstruée. Veillez à éviter l'accumulation dans les ouvertures de tout ce qui pourrait diminuer le flux d'air (poussières, peluches, poils, etc.).
  15. Gardez les cheveux, les vêtements amples, les doigts et autres parties du corps éloignés des ouvertures et des pièces en mouvement.
  16. Soyez particulièrement vigilant(e) en passant l'aspirateur dans les escaliers.
  17. N'utilisez pas cet appareil pour aspirer des liquides combustibles ou inflammables, comme de l'essence, et ne passez pas l'aspirateur dans une pièce où se trouvent de tels liquides.
  18. Ne passez en aucun cas l'aspirateur sur des objets brûlants ou incandescents, comme des cigarettes, des allumettes ou des cendres chaudes.
  19. Ne faites pas fonctionner cet appareil sans le filtre.
  20. Pour réduire le risque d'électrocution, installez toujours le flotteur avant toute opération de ramassage humide.
  21. Évitez la mise en marche accidentelle.
- Vérifiez que l'interrupteur marche/arrêt est en position d'arrêt avant de saisir l'appareil ou de le porter. Transporter l'appareil avec un doigt sur l'interrupteur ou le brancher sur une alimentation électrique alors que son interrupteur est en position de marche favorise les accidents.
22. Éteignez toujours l'appareil avant d'effectuer un réglage, de changer un accessoire ou de ranger l'appareil. Ces mesures de sécurité permettent de réduire les risques de démarrage accidentel de l'appareil.
  23. **POUR RÉDUIRE LE RISQUE D'ÉLECTROCUTION – DÉBRANCHEZ AVANT LE NETTOYAGE OU L'ENTRETIEN.**
  24. Éteignez toujours cet appareil avant de brancher ou de débrancher l'embout motorisé.
  25. Désactivez toutes les commandes avant de débrancher.
  26. N'abandonnez pas l'appareil lorsqu'il est branché. Débranchez-le de la prise lorsqu'il n'est pas utilisé et avant son entretien.
  27. N'utilisez pas l'appareil pour ramasser des particules ultra-fines telles que la chaux, le ciment, la sciure de bois, la poudre de gypse ou les cendres.
  28. N'utilisez pas l'appareil pour ramasser des objets pointus, tels que des clous métalliques, des morceaux de verre, des trombones métalliques ou des épingles.
  29. N'utilisez pas l'appareil pour ramasser des matières dangereuses et des produits chimiques, tels que des solvants, des produits de nettoyage pour vidange, des acides forts ou des alcalis puissants.
  30. Cessez immédiatement d'utiliser l'appareil en cas de surchauffe, de bruits inhabituels, de mauvaises odeurs, de faible aspiration ou de fuite d'électricité.
  31. Éteignez le nettoyeur et débranchez-le de la prise électrique avant de le ranger

- pour une longue période.
32. Nettoyez toujours le réservoir d'eau sale après chaque utilisation afin d'éviter tout blocage, ce qui peut entraîner une faible puissance d'aspiration, une surchauffe du moteur et une réduction de la durée de vie de l'appareil.
  33. Ne l'exposez pas à la pluie.
  34. Après utilisation, rangez l'appareil en intérieur, à l'abri de l'humidité.
  35. Ne posez pas et ne plongez pas l'appareil dans de l'eau stagnante et n'essayez pas de nettoyer les zones inondées.
  36. La fiche doit être retirée de la prise avant tout nettoyage ou entretien de l'appareil.
  37. Un accident peut se produire si l'appareil passe sur le cordon d'alimentation.
  38. Branchez-le uniquement à une prise correctement mise à la terre. Voir les instructions de mise à la terre.
  39. Pour réduire le risque d'incendie et d'électrocution dû à des composants internes endommagés, utilisez uniquement le liquide/la solution de nettoyage Tineco : Solution de désodorisation et de nettoyage de tapis destinée à être utilisée avec cet appareil. Voir la section Liquide/ Solution de nettoyage de ce manuel.
  40. N'utilisez pas l'appareil dans un espace clos rempli de vapeurs dégagées par une peinture à base d'huile, un diluant pour peinture, certaines substances antimites, des poussières inflammables ou d'autres vapeurs explosives ou toxiques.
  41. Ne rangez pas la laveuse avec la solution du réservoir de solution d'eau propre ou avec l'eau sale du réservoir d'eau sale. Des dépôts minéraux et des moisissures peuvent se former et affecter les performances de votre laveuse de tapis.

## Applications

1. La laveuse de tapis doit être utilisée sur des tapis, tels que des tapis « berbères », etc.
2. Certaines moquettes berbères, en fibres naturelles (y compris la soie et la laine) et en fibres souples peuvent s'effiloche avec l'usure. Certains aspirateurs et laveuses de moquette peuvent aggraver cette usure. Si vous nettoyez une moquette berbère, en fibres naturelles ou en fibres souples, testez d'abord une petite zone cachée de la moquette en passant la laveuse sur celle-ci. S'il n'y a pas de peluchage ou d'excès d'humidité, continuez le nettoyage. Évitez de trop mouiller les moquettes berbères. Si vous avez des questions ou des inquiétudes, consultez le fabricant de votre moquette pour connaître les recommandations de nettoyage en profondeur.
3. Important : Gardez le pied de la laveuse en profondeur perpendiculaire au bord du tapis à chaque passage pour éviter de l'endommager.
4. Important ! Avant de nettoyer un tapis, veuillez consulter l'étiquette du fabricant pour connaître les instructions de nettoyage spécifiques. Nous ne recommandons pas le nettoyage en profondeur des tapis délicats, en soie, en laine, anciens ou de grande surface sans étiquette du fabricant.
5. Lorsque vous nettoyez un tapis, placez-le sur une surface étanche pour tester la solidité des couleurs dans une zone peu visible. Votre laveuse ne doit pas être utilisée sur des surfaces non étanches.
6. Ne l'utilisez pas sur les tapis ou les moquettes lorsque le nettoyage à sec est recommandé.
7. Pour les tissus d'ameublement, vérifiez le code de nettoyage. N'utilisez votre laveuse de moquette Tineco que si le tissu d'ameublement est marqué d'un « W » (« wet », pour le nettoyage à l'eau) ou « S/W » (« solvent/dry » pour le nettoyage avec un solvant/à sec

ou « wet » pour le nettoyage à l'eau). Ne nettoyez pas les tissus portant le marquage « S » (« solvant/dry » pour le nettoyage avec un solvant/à sec). Si votre tissu d'ameublement ne comporte pas de code, demandez l'aide d'un professionnel.

8. Test de la résistance des couleurs - mouillez un chiffon absorbant blanc avec la solution. Dans une petite zone cachée, frottez doucement la surface avec le chiffon humide. Attendez dix minutes et vérifiez si la couleur a été enlevée ou si elle a déteint sur la serviette en papier ou le tissu blanc. Si la surface comporte plus d'une couleur, vérifiez toutes les couleurs.
9. Tenez votre appareil à l'écart des sources de chaleur, telles que la cheminée ou le chauffage, afin d'éviter toute déformation du boîtier.
10. N'utilisez pas l'appareil pour ramasser des liquides inflammables ou combustibles, des particules ultra-fines, des objets pointus, des matières dangereuses, des produits chimiques ou tout autre produit brûlant ou fumant, comme décrit ci-dessus.

## À propos du liquide/de la solution de nettoyage

1. Une grande quantité de solution de nettoyage pénétrant dans le moteur peut endommager l'appareil. Ne secouez pas la machine violemment.
2. Ajoutez la solution comme indiqué dans la section Fonctionnement. Nous vous recommandons d'utiliser la solution de nettoyage fournie.
3. Tenir hors de portée des enfants. Si la solution pénètre dans les yeux, rincez immédiatement à l'eau propre. En cas d'ingestion accidentelle de la solution, consultez immédiatement un médecin.
4. La mise au rebut de l'eau sale et de la solution doit être conforme aux

réglementations environnementales locales.

## À propos de l'appareil

1. Ne modifiez pas et n'essayez pas de réparer l'appareil sauf comme indiqué dans les instructions de fonctionnement et de nettoyage.
2. Soyez particulièrement vigilant(e) en passant l'aspirateur dans les escaliers.
3. Vérifiez que l'interrupteur marche/arrêt est en position Arrêt et débranchez avant de saisir l'appareil ou de le porter. Ne posez pas l'appareil à l'horizontale et ne le penchez pas afin d'éviter que de l'eau sale ne pénètre dans le moteur.
4. Installez toujours correctement le réservoir d'eau sale et le réservoir d'eau propre avant l'utilisation.
5. Veillez à ne pas mouiller l'appareil afin d'éviter tout risque d'incendie ou de blessure causé par un court-circuit.

## Instructions de recyclage selon la DEEE



Les déchets d'équipements électriques et électroniques ne doivent pas être éliminés avec les ordures ménagères !





Tout consommateur est tenu de remettre tous les appareils à la fin de leur durée de vie utile à un point de collecte dans sa municipalité/son district ou chez un détaillant afin qu'ils puissent être éliminés de manière appropriée et respectueuse de l'environnement.

L'illustration de gauche montre le symbole de la trémie indiquant la collecte séparée des déchets d'équipements électriques et électroniques (DEEE).

## Pour les pays de l'UE uniquement :

Pour plus d'informations sur la déclaration  
de conformité UE, veuillez visiter  
[www.tineco.com](http://www.tineco.com).

## Symboles :

	Lire le manuel d'instructions
	Cet appareil est conçu pour un usage en intérieur uniquement
	Courant alternatif
	Marche/arrêt
	Mode ECO/MAX/SEC

## SPÉCIFICATIONS

Produit	SÉRIE iCARPET
Tension	220-240 V 50 Hz
Puissance d'alimentation	environ 1 300 W
Capacité du REP	environ 2 L
Capacité du RES	environ 1,5 L
Étanchéité	IPX4

- Toutes les données et instructions techniques de ce manuel sont basées sur les résultats des tests effectués en laboratoire par Tineco ou des tiers désignés. La société se réserve tous les droits pour les explications finales.



Tineco Intelligent Europe GmbH  
Europadamm 2-6, 41460 Neuss



APEX CE SPECIALISTS LIMITED  
89 Princess Street, Manchester, M1 4HT, UK

## DESCRIPTION

### Remarque :

Les accessoires peuvent varier selon les marchés.  
Si vous avez besoin de plus d'accessoires,  
veuillez aller sur le site [www.tineco.com](http://www.tineco.com) ou  
[store.tineco.com](http://store.tineco.com).

- 1 Gâchette de pulvérisation d'eau
- 2 Poignée de transport arrière
- 3 Rembobineur de cordon
- 4 Pédale de déverrouillage du réservoir d'eau sale
- 5 Pédale d'inclinaison
- 6 Mode ECO/MAX/SEC
- 7 Marche/arrêt
- 8 Tube
- 9 Affichage numérique
- 10 Poignée du réservoir d'eau propre
- 11 Réservoir d'eau propre (REP)
- 12 Poignée du réservoir d'eau sale
- 13 Réservoir d'eau sale (RES)
- 14 Bouton de déverrouillage du couvercle du rouleau brosse
- 15 Couvercle de l'orifice de raccordement du tuyau
- 16 Couvercle du rouleau brosse
- 17 Solution de nettoyage et de désodorisation de tapis
- 18 Outil de nettoyage
- 19 Buse 2 en 1
- 20 Filtre éponge
- 21 Racloir pour le couvercle de la brosse
- 22 Tuyau
- 23 Mode ECO
- 24 RES plein ou bloqué
- 25 REP vide
- 26 Logo Tineco
- 27 Mode MAX



28 Indicateur d'obstruction du rouleau  
brosse

29 Mode Sec

Fig.A

## ASSEMBLAGE

### Comment assembler/ désassembler l'appareil

- Pour fixer la poignée, insérez-la dans l'appareil jusqu'à ce que vous entendiez un clic.

Fig.B-1

- Dans le cas où la poignée doit être démontée, appuyer sur le ressort pour libérer la poignée à l'aide d'un outil (par exemple un tournevis) et soulever la poignée de l'appareil.

Fig.B-2

- Enroulez le cordon d'alimentation autour des crochets de cordon pour un rangement pratique.

Fig.B-3

### Réservoir d'eau propre

- Appuyez sur la poignée du REP pour le retirer.

Fig.B-4

- Ouvrez le bouchon du réservoir, ajoutez deux bouchons de bouteille de solution dans le REP, puis remplissez avec de l'eau du robinet jusqu'à la ligne Max et fermez bien le bouchon.

Fig.B-5

#### Remarque :

**Utilisez uniquement de l'eau dont la température est inférieure à 60 °C.**

**N'UTILISEZ PAS D'EAU CHAUDE.**

- Installez le réservoir d'eau propre dans l'appareil. Vous entendrez un « clic » lorsque le réservoir est bien en place.

Fig.B-6

### Réservoir d'eau sale

- Installez le réservoir d'eau sale dans l'appareil. Vous entendrez un « clic » lorsque le réservoir

est bien en place.

Fig.B-7

### Tuyau et buse 2 en 1

- Choisissez la tête de brosse appropriée en fonction du scénario d'utilisation.

Fig.B-8

- Tirez-le vers le haut pour révéler l'orifice de raccord des accessoires.

Fig.B-9

- Insérez l'extrémité du tuyau dans l'orifice. Vous entendrez deux « clics » lorsque le tuyau est bien en place.

Fig.B-10

## FONCTIONNEMENT

### Préparation à l'utilisation (de l'appareil)

1. Déroulez le cordon d'alimentation et branchez-le dans une prise électrique.

Fig.C-1

2. Marchez sur la pédale d'inclinaison pour incliner l'appareil en position de nettoyage.

Fig.C-2



3. Appuyez sur le bouton  pour que l'appareil démarre en mode ECO par défaut. Appuyez à nouveau sur ce bouton pour éteindre l'appareil. Alternez entre les modes ECO, MAX et SEC en appuyant sur le bouton .

Fig.C-3

4. Maintenez la gâchette pour pulvériser de l'eau en mode ECO/MAX. En mode SEC, aucune pulvérisation d'eau ne se produit lorsque vous appuyez sur la gâchette.

Fig.C-4

5. En mode ECO/MAX/SEC, l'appareil s'arrête de fonctionner en position verticale et recommence à fonctionner lorsque vous l'inclinez.

Fig.C-5

6. Saisissez la poignée de transport arrière pour soulever ou déplacer l'appareil. Videz le REP et le RES après chaque utilisation.

Fig.C-6

## Remarque :

- Prétraitez les taches et les zones à fort passage avec les solutions de nettoyage Tineco Pretreat pour obtenir un meilleur effet de nettoyage. Suivez les instructions sur la bouteille.
- Le nettoyeur de tapis diffère de l'aspirateur traditionnel.
- Dans tous les modes, il souffle de l'air chaud, dont la température atteint 70 à 80 °C.

\* Une température appropriée est propice à la dissolution de la saleté et aide le tensioactif dans la solution à décomposer la saleté.

- Faites un test ponctuel sur une petite zone insignifiante du tapis pour tester la stabilité des couleurs. Frottez doucement la surface avec un chiffon blanc humide. Ensuite, attendez dix minutes et vérifiez si la couleur a été enlevée ou si elle a déteint avec une serviette en papier blanche.
- Pendant l'utilisation, ne laissez pas l'appareil en position de repos pendant une longue période.
- Important : Gardez le pied de la laveuse en profondeur perpendiculaire au bord du tapis à chaque passage pour éviter de l'endommager.
- Important ! Avant de nettoyer un tapis, veuillez consulter l'étiquette du fabricant pour connaître les instructions de nettoyage spécifiques. Nous ne recommandons pas le nettoyage en profondeur des tapis délicats, en soie, en laine, anciens ou de grande surface sans étiquette du fabricant.
- Certaines moquettes berbères, en fibres naturelles (y compris la soie et la laine) et en fibres souples peuvent s'effiloche avec l'usure. Certains aspirateurs et laveuses de moquette peuvent aggraver cette usure. Si vous nettoyez une moquette berbère, en fibres naturelles ou en fibres souples, testez d'abord une petite zone cachée de la moquette en passant la laveuse sur celle-ci. S'il n'y a pas de peluchage ou d'excès d'humidité, continuez le nettoyage. Évitez de trop mouiller les moquettes berbères. Si vous avez des questions ou des inquiétudes, consultez le fabricant de votre moquette pour connaître les recommandations de nettoyage en profondeur.
- Ne l'utilisez pas sur les tapis ou les moquettes lorsque le nettoyage à sec est recommandé.

- Pour les tissus d'ameublement, vérifiez le code de nettoyage. N'utilisez votre laveuse de moquette Tineco que si le tissu d'ameublement est marqué d'un « W » (« wet », pour le nettoyage à l'eau) ou « S/W » (« solvent/dry » pour le nettoyage avec un solvant/à sec ou « wet » pour le nettoyage à l'eau). Ne nettoyez pas les tissus portant le marquage « S » (« solvent/dry » pour le nettoyage avec un solvant/à sec). Si votre tissu d'ameublement ne comporte pas de code, demandez l'aide d'un professionnel.
- Test de la résistance des couleurs - mouillez un chiffon absorbant blanc avec la solution. Dans une petite zone cachée, frottez doucement la surface avec le chiffon humide. Attendez dix minutes et vérifiez si la couleur a été enlevée ou si elle a déteint sur la serviette en papier ou le tissu blanc. Si la surface comporte plus d'une couleur, vérifiez toutes les couleurs.

## Préparation en vue de l'utilisation (du tuyau et de la buse 2 en 1)

1. Fixez le tuyau, mettez l'appareil en position verticale et assurez-vous qu'il est allumé (sinon, appuyez sur le bouton ①), il passera en mode ACCESSOIRE, il cesse de fonctionner lorsque vous l'inclinez.

### Fig.C-7

2. Veuillez rincer et laisser sécher après utilisation. puis rangez l'accessoire dans le sac par la suite.
3. Si un nettoyage supplémentaire est nécessaire, attendez que le tissu d'ameublement soit complètement sec avant d'utiliser à nouveau l'outil pour obtenir un meilleur effet de nettoyage.

### Fig.C-8

## Remarque :

- N'aspirez pas de liquide moussieux.
- Éloignez les objets pointus de l'écran numérique pour éviter les rayures et les éraflures.

## Voyant

En cours d'utilisation



Allumé : mode ECO



Allumé : mode MAX



Allumé : mode SEC



Allumés en même temps : mode d'ACCESSOIRE



Voyant clignotant : le REP est vide.



Voyant clignotant : le RES est plein ou n'est pas installé, ou le canal est obstrué.



Voyant clignotant : le couvercle du rouleau brosse n'est pas installé ou celui-ci est bloqué.

## ENTRETIEN

### Remarque :

- Pour obtenir des performances optimales et éviter les odeurs, **nettoyez** et **séchez** toujours **complètement** le RES, les filtres, le rouleau brosse, le couvercle du rouleau brosse et l'embout 2 en 1 après chaque utilisation.
- Assurez-vous que chaque pièce est correctement installée, sinon l'appareil peut ne pas fonctionner correctement.
- Après l'entretien, placez l'appareil en position verticale. N'exposez pas l'appareil à la lumière directe du soleil et rangez-le à l'intérieur dans un endroit sec.

## Corps principal

1. Pour réduire le risque de blessure, éteignez l'appareil avant de procéder à l'entretien.

### Fig.D-1

2. Utilisez un chiffon pour nettoyer la surface avec un détergent neutre. Le chiffon doit être sec pour éviter que de l'eau ne pénètre dans l'appareil.

### Fig.D-2

## Réservoir d'eau sale

1. Lorsque l'eau sale atteint la ligne Max, l'appareil cesse de fonctionner et affiche un rappel.
2. Appuyez sur la pédale d'inclinaison et appuyez sur la poignée du RES pour le retirer.
3. Tirez le couvercle du réservoir et le filtre à mailles vers le haut pour vider le RES. Utilisez l'outil de nettoyage pour éliminer les débris restants. Rincez l'intérieur du RES, le couvercle et le filtre du réservoir, ainsi que le filtre à mailles et replacez-les dans l'appareil.

### Fig.D-3

### Remarque :

Vérifiez si le flotteur est en bon état et enfoncez-le.

## Filtre éponge

1. Retirez le RES, retirez le filtre et lavez-le après chaque utilisation.

### Fig.D-4

2. Réinstallez.

### Fig.D-5

\* Un filtre éponge de rechange est fourni pour votre remplacement.

## Couvercle du rouleau brosse

1. Appuyez sur le bouton de déverrouillage du couvercle du rouleau brosse et tirez-le vers le haut pour le retirer.

### Fig.D-6

2. Rincez à l'eau. Utilisez le racloir de couvercle fourni pour nettoyer l'ouverture sur le côté

avant afin d'éviter les obstructions.

**Fig.D-7**

3. Lorsque vous le remettez en place, verrouillez toujours le couvercle de la brosse pour éviter toute fuite.

**Fig.D-8**

## Rouleau brosse

1. Retirez le rouleau brosse en serrant sa languette et en la sortant.

**Fig.D-9**

2. À l'aide de l'outil de nettoyage, retirez les cheveux et les débris enroulés autour du rouleau et rincez-le à l'eau. Laissez sécher complètement avant de remettre en place.

**Fig.D-10**

3. Retirez les cheveux et les débris du compartiment du rouleau brosse et de l'ouverture à l'aide d'une lingette ou d'un chiffon humide.

**Fig.D-11**

4. Remettez le rouleau brosse en place en insérant l'extrémité du rouleau dans le côté droit du support, puis fixez la languette du rouleau à gauche pour la verrouiller en place.

**Fig.D-12**

5. Nettoyez les poils après chaque utilisation avec l'outil de nettoyage.

**Fig.D-13**

## Tuyau et buse 2 en 1

1. Appuyez sur les boutons des deux côtés pour retirer le tuyau.

**Fig.D-14**

2. Appuyez sur le bouton de déverrouillage et retirez la brosse.

**Fig.D-15**

3. Retirez le couvercle supérieur et la tête de brosse.

**Fig.D-16**

4. Rincez à l'eau. Laissez sécher complètement avant de remettre en place.

**Fig.D-17**

5. Réinstallez.

**Fig.D-18**

Scannez le code QR ci-dessous pour accéder à des vidéos sur l'entretien des produits.



## GUIDE DE DÉPANNAGE

Problème	Solution
L'appareil ne s'allume pas	Assurez-vous que la prise est sous tension et que le cordon d'alimentation est branché
Aspiration faible	<ol style="list-style-type: none"><li>1. Retirer les blocages ou remplacer le filtre éponge</li><li>2. Nettoyer le filtre à mailles</li><li>3. Installez correctement le couvercle du rouleau brosse</li></ol>
Icône ECO : clignotant	Placez l'appareil en position verticale et inclinez-le à nouveau pour passer en mode ECO
Les icônes ECO et MAX clignotent en même temps	Mettez l'appareil en position verticale
Le voyant indiquant que le REP est vide clignote	Remplissez le REP

Problème	Solution
Le voyant indiquant que le RES est plein clignote	<ol style="list-style-type: none"> <li>1. Videz l'eau sale, puis réinstallez le RES</li> <li>2. Vérifiez si le flotteur est en bon état et enfoncez-le</li> <li>3. Éliminez les obstructions</li> </ol>
Le rouleau brosse est obstrué et l'indicateur clignote	<ol style="list-style-type: none"> <li>1. Éliminez les obstructions</li> <li>2. Installez correctement le couvercle du rouleau brosse</li> </ol>

### Remarque :

Si le guide de dépannage ci-dessus ne fournit pas de solution, veuillez consulter notre site Web [www.tineco.com](http://www.tineco.com) pour plus d'aide.

## GARANTIE

### GARANTIE LIMITÉE DE 2 ANS

- S'applique uniquement aux achats effectués auprès des détaillants autorisés de Tineco.
- Est soumise au respect des exigences décrites dans ce manuel d'instructions, et est soumise à d'autres conditions décrites ci-dessous.
- Cette garantie est régie et interprétée en vertu des lois du pays dans lequel a eu lieu l'achat. Nous fournissons une garantie de 2 ans ou une période de garantie comme stipulée par le droit local applicable, la période la plus longue étant retenue.

### CE QUI EST COUVERT

- Votre appareil Tineco bénéficie d'une garantie de 2 ans contre les défauts d'origine du matériel et de fabrication, lorsqu'il est utilisé à des fins domestiques conformément au manuel d'utilisation de Tineco. Les accessoires motorisés achetés séparément sont livrés avec une garantie de 1 an.
- Cette garantie fournit, sans frais supplémentaires, toute la main-d'œuvre et les pièces nécessaires pour assurer que votre

appareil est en bon état de fonctionnement pendant la période de garantie.

- Cette garantie n'est valable que pour l'utilisation dans le pays où l'appareil a été vendu.

### CE QUI N'EST PAS COUVERT

Tineco ne sera pas responsable des coûts, dommages ou réparations résultant de ce qui suit :

- Appareils achetés auprès d'un revendeur non autorisé.
  - Manipulation ou fonctionnement négligent, mauvaise utilisation, abus et/ou manque d'entretien ou utilisation non conforme au manuel d'utilisation Tineco.
  - Utilisation de l'appareil autre que pour des usages domestiques normaux, c'est-à-dire, à des fins commerciales ou de location.
  - Utilisation de pièces non conformes au manuel d'utilisation Tineco.
  - Utilisation de pièces et d'accessoires autres que ceux produits ou recommandés par Tineco.
  - Facteurs externes non liés à la qualité et à l'utilisation du produit, tels que la météo, les modifications, les accidents, les pannes électriques, les surtensions ou les catastrophes naturelles.
  - Réparations ou modifications effectuées par des parties ou des agents non autorisés.
  - Absence de nettoyage des obstructions et autres matières dangereuses de l'appareil.
  - Usure normale, y compris l'usure normale des pièces, telles que la poubelle, la ceinture, le filtre, le filtre HEPA, la barre de brosse, le cordon d'alimentation (ou lorsqu'un dommage externe ou un abus est diagnostiqué), les tapis ou planchers endommagés en raison d'une utilisation non conforme aux instructions du fabricant.
- ### LIMITATIONS DE GARANTIE
- Toute garantie implicite relative à votre appareil, y compris, mais sans s'y limiter, la garantie de qualité marchande ou la garantie d'adéquation à un usage particulier, est limitée à la durée de cette garantie.

- La couverture de la garantie s'applique uniquement au propriétaire d'origine et à la batterie d'origine et n'est pas transférable.
- Cette garantie limitée vous donne des droits légaux spécifiques. Vous pouvez également avoir d'autres droits qui varient selon les régions.
- Les garanties du fabricant peuvent ne pas s'appliquer dans tous les cas, en fonction de facteurs tels que l'utilisation du produit, l'endroit où le produit a été acheté ou la personne à qui vous avez acheté le produit. Veuillez lire attentivement la garantie et contactez le fabricant si vous avez des questions.

## SERVICE DE GARANTIE

### Enregistrement :

- Nous vous recommandons vivement, dès l'achat, d'enregistrer votre appareil en vous connectant à notre site officiel ou en scannant le code QR pour bénéficier d'avantages plus exclusifs. Pour vous inscrire, veuillez saisir le numéro de série complet (figurant au dos de l'appareil).

### Fig.E-1

- Le fait de ne pas enregistrer votre appareil ne diminuera pas vos droits de garantie.

### Comment faire une réclamation :

- Veuillez conserver votre justificatif d'achat. Pour faire une réclamation dans le cadre de notre garantie limitée, vous devez fournir votre numéro de série et le reçu d'achat original avec la date d'achat et le numéro de commande.
- Tous les travaux seront effectués par Tineco ou ses agences agréées.
- Toute pièce défectueuse remplacée deviendra la propriété de Tineco.
- Le service sous cette garantie ne prolongera pas la période de garantie.

Visitez le site Web de Tineco à l'adresse **www.tineco.com** pour profiter de l'expertise du service après-vente.

# SOMMARIO

Avvertenze di sicurezza importanti .....	49
Specifiche tecniche.....	53
Panoramica.....	53
Assemblaggio .....	53
Funzionamento .....	54
Manutenzione .....	56
Risoluzione dei problemi .....	57
Garanzia.....	58



**ALTRE LINGUE**

SONO DISPONIBILI SUL NOSTRO SITO WEB UFFICIALE



## AVVERTENZE DI SICUREZZA IMPORTANTI

### CONSERVARE LE PRESENTI ISTRUZIONI

#### Per il solo uso domestico.

Durante l'uso di un apparecchio elettrico è necessario rispettare alcune precauzioni di base, tra cui le seguenti:

**LEGGERE TUTTE LE ISTRUZIONI PRIMA DI USARE L'APPARECCHIO.** Il mancato rispetto delle avvertenze e delle istruzioni comporta il rischio di scossa elettrica, incendio e/o lesioni gravi.

**AVVERTENZA:** per ridurre il rischio di incendio, scosse elettriche o lesioni, attenersi alle seguenti istruzioni.

1. Questo apparecchio può essere usato da bambini di età superiore a 8 anni e da persone con ridotte capacità fisiche, sensoriali o mentali o prive di esperienza o conoscenza, solo se supervisionati o istruiti sull'uso sicuro dell'apparecchio e se comprendono i rischi correlati. I bambini non devono giocare con l'apparecchio. Le operazioni di pulizia e manutenzione

da parte dell'utente non devono essere effettuate da bambini senza supervisione.

2. Questo apparecchio non deve essere usato da persone (compresi i bambini) con ridotte capacità fisiche, sensoriali o mentali o prive di esperienza o conoscenza, a meno che non siano supervisionate o siano state istruite sull'uso dell'apparecchio da una persona responsabile della loro sicurezza.
3. I bambini devono essere supervisionati per assicurarsi che non giochino con l'apparecchio.
4. Se il cavo di alimentazione è danneggiato, deve essere sostituito dal produttore, dal suo agente di assistenza o da persone similmente qualificate per evitare pericoli.
5. Utilizzare solo in ambienti al chiuso, non immergere in acqua. Per ridurre il rischio di scosse elettriche utilizzare solo su tappeti inumiditi dal processo di pulizia.
6. Questo apparecchio non deve essere usato come un giocattolo. Prestare particolare attenzione quando è usato in presenza di bambini, animali o piante.
7. Per ridurre il rischio di incendi e scosse elettriche utilizzare solo prodotti per la pulizia Tineco destinati all'uso con questa macchina.
8. Usare l'apparecchio esclusivamente come descritto in questo manuale. Usare esclusivamente gli accessori raccomandati dal fabbricante.
9. **ATTENZIONE:** rischio di lesioni. La spazzola potrebbe avviarsi inaspettatamente. Scollegarla prima della pulizia o della manutenzione.
10. Non tirare o trasportare con il cavo, utilizzare il cavo come impugnatura, chiudere una porta sul cavo o tirare il cavo attorno a spigoli vivi o angoli. Non far passare l'apparecchio sul cavo. Tenere il cavo lontano da superfici calde.

11. Non scollegare tirando il cavo. Per scollegare, afferrare la spina, non il cavo.
12. Non maneggiare la spina o l'apparecchio con le mani bagnate.
13. Non usare l'apparecchio se il cavo o la spina sono danneggiati. Se l'apparecchio è danneggiato, è caduto per terra o nell'acqua, è stato lasciato all'aperto o non funziona correttamente, portarlo presso un centro di assistenza.
14. Non inserire alcun oggetto nelle aperture dell'apparecchio. Non usare l'apparecchio se le aperture sono ostruite; tenerle prive di polvere, lanugine, capelli e altre sostanze che possono ridurre il flusso d'aria.
15. Tenere capelli, indumenti, dita e tutte le parti del corpo lontani dalle aperture e dalle parti mobili.
16. Prestare particolare attenzione durante la pulizia sulle scale.
17. Non aspirare liquidi infiammabili o combustibili, come la benzina, e non usare l'apparecchio in aree in cui possono essere presenti tali liquidi.
18. Non aspirare oggetti ardenti o fumanti, come sigarette, fiammiferi o cenere calda.
19. Non usare l'apparecchio senza filtro.
20. Per ridurre il rischio di scosse elettriche, installare sempre il galleggiante prima di qualsiasi operazione di raccolta di liquidi.
21. Evitare l'attivazione accidentale. Assicurarsi che l'interruttore sia in posizione di spegnimento prima di sollevare o trasportare l'apparecchio. Il trasporto dell'apparecchio con il dito sull'interruttore o l'installazione del gruppo batteria quando l'interruttore è in posizione di accensione favorisce gli incidenti.
22. Spegnerne sempre l'apparecchio prima di riporlo, effettuare qualsiasi regolazione o sostituire gli accessori. Tali precauzioni riducono il rischio di avvio involontario dell'apparecchio.
23. PER RIDURRE IL RISCHIO DI SCOSSE ELETTRICHE SCOLLEGARE LA SPINA PRIMA DELLA PULIZIA O DELLA MANUTENZIONE.
24. Spegnerne l'apparecchio prima di installare o rimuovere la spazzola motorizzata.
25. Disattivare tutti i controlli prima di scollegare.
26. Non lasciare l'apparecchio quando è collegato. Scollegare dalla presa quando non in uso e prima della manutenzione.
27. Non utilizzare per aspirare particelle ultrasottili, come calcare, cemento, segatura, polvere di gesso o ceneri.
28. Non utilizzare per aspirare oggetti appuntiti quali chiodi metallici, frammenti di vetro, graffette metalliche o perni.
29. Non utilizzare per aspirare materiali e sostanze chimiche pericolosi, come solventi, detersivi per scarichi, acidi forti o alcali forti.
30. Interrompere immediatamente l'uso se l'apparecchio si surriscalda, produce rumori insoliti, odori inusuali, esegue un'aspirazione ridotta o si verificano perdite di elettricità.
31. Spegnerne l'apparecchio e scollegarlo dalla presa elettrica per la conservazione per un lungo periodo.
32. Pulire sempre il serbatoio dell'acqua sporca dopo ogni utilizzo per evitare possibili ostruzioni che possono causare una ridotta potenza di aspirazione, il surriscaldamento del motore o ridurre la durata dell'apparecchio.
33. Non esporre alla pioggia.
34. Dopo l'uso, riporlo in un luogo asciutto e al chiuso.
35. Non posizionare o immergere l'apparecchio in acqua stagnante o cercare di pulire le aree inondate.
36. La spina deve essere rimossa dalla presa prima della pulizia o della manutenzione dell'apparecchio.
37. Se l'apparecchio transita sul cavo di alimentazione può verificarsi un



- pericolo.
38. Collegare solo a una presa adeguatamente messa a terra.  
Consultare le istruzioni per la messa a terra.
  39. Per ridurre il rischio di incendio e scosse elettriche dovuto a danni ai componenti interni, utilizzare solo liquido/soluzione detergente Tineco: Soluzione deodorante e detergente per tappeti destinata all'uso con questo apparecchio. Consultare la sezione Liquido/Soluzione detergente di questo manuale.
  40. Non utilizzare l'apparecchio in uno spazio chiuso che presenta vapori emessi da vernici a base di olio, diluenti per vernici, sostanze antitartra, polvere infiammabile o altri vapori esplosivi o tossici.
  41. Non conservare il detergente con la soluzione nel serbatoio della soluzione di acqua pulita o acqua sporca nel serbatoio dell'acqua sporca. Possono formarsi depositi minerali e muffa che influiranno sulle prestazioni del battitappeto.

## Ambito di utilizzo

1. La lavatappeti deve essere utilizzata su tappeti, come ad esempio un circuito a livello ecc.
2. Alcuni tappeti tessuti a mano, in fibra naturale (comprese seta e lana) e in fibra morbida possono sbiadirsi con l'usura. Alcuni aspirapolvere e battitappeto possono aggravare l'usura del tappeto. Se si pulisce un tappeto tessuto a mano, in fibra naturale o in fibra morbida, testare prima una piccola area nascosta del tappeto passandoci sopra la lavatappeti. Se non si verificano sbiadimenti o bagnature eccessive, continuare la pulizia. Evitare di bagnare eccessivamente i tappeti tessuti a mano. In caso di domande o dubbi, consultare il produttore del tappeto sui consigli per una pulizia approfondita.
3. Importante: tenere il piede del battitappeto per la pulizia approfondita in direzione perpendicolare al bordo del tappeto ad ogni passaggio di pulizia per evitare danni.
4. Importante! Controllare l'etichetta del produttore prima di pulire i tappeti per eventuali istruzioni di pulizia specifiche. Si sconsiglia di pulire approfonditamente moquette o tappeti delicati, in seta, lana, antichi privi dell'etichetta del produttore.
5. Quando si puliscono i tappeti, posizionare il tappeto su una superficie sigillata per verificare la solidità del colore in un'area poco evidente. Il detergente non deve essere utilizzato su superfici non sigillate.
6. Non utilizzare su tappeti o moquette quando il lavaggio a secco non è consigliato.
7. Per la tappezzeria, controllare il codice di pulizia. Utilizzare la lavatappeti Tineco solo se il tessuto della tappezzeria è contrassegnato da una "W" (per lavaggio "ad acqua") o "S/W" (per lavaggio "con solvente/secco" o "acqua"). Non pulire i tessuti contrassegnati con "S" (solo lavaggio "solvente/secco"). Se il rivestimento non ha un codice, chiedere assistenza professionale.
8. Test di solidità del colore: inumidire un panno assorbente bianco con la soluzione. In una piccola area nascosta, strofinare delicatamente la superficie con il panno inumidito. Attendere dieci minuti e controllare l'eventuale rimozione o perdita di colore con un tovagliolo di carta bianco o un panno. Se la superficie ha più di un colore, verificarli tutti.
9. Tenere l'apparecchio lontano da fonti di calore, come ad esempio un caminetto o un radiatore, per evitare deformazioni dell'alloggiamento.
10. Non utilizzare per raccogliere liquidi infiammabili o combustibili, particelle ultrasottili, oggetti appuntiti, materiali

pericolosi, sostanze chimiche o qualsiasi altro oggetto incendiato o fumante, come descritto in precedenza.

## Informazioni sulla soluzione detergente

1. La penetrazione di una grande quantità di soluzione detergente nel motore può causare danni all'apparecchio. Non scuotere violentemente la macchina.
2. Aggiungere la soluzione come indicato nella sezione Funzionamento. Si consiglia di utilizzare la soluzione detergente in dotazione.
3. Tenere fuori dalla portata dei bambini. Se la soluzione entra in contatto con gli occhi, lavarli immediatamente con acqua pulita. In caso di ingestione accidentale della soluzione, rivolgersi immediatamente a un medico.
4. Lo smaltimento dell'acqua sporca e della soluzione deve essere conforme alle normative ambientali locali.

## Informazioni sull'apparecchio

1. Non modificare o tentare di riparare l'apparecchio, ad eccezione di quanto indicato in queste istruzioni per l'uso e la pulizia.
2. Prestare particolare attenzione durante la pulizia sulle scale.
3. Assicurarsi che l'interruttore di alimentazione sia in posizione di spegnimento e che la spina sia scollegata prima di sollevare o trasportare l'apparecchio. Non posizionare l'apparecchio in posizione orizzontale o inclinata verso il basso per evitare che l'acqua sporca penetri nel motore.
4. Installare sempre correttamente il serbatoio dell'acqua sporca e quello dell'acqua pulita prima dell'uso.
5. Evitare che l'apparecchio si bagni per ridurre il rischio di incendi o lesioni causate da un cortocircuito.

## Istruzioni per il riciclaggio secondo la normativa RAEE



I rifiuti di apparecchiature elettriche ed elettroniche non devono essere smaltiti con i rifiuti domestici. Ogni consumatore è obbligato a restituire tutti gli apparecchi al termine della loro vita utile presso un punto di raccolta nel proprio comune/distretto o presso un rivenditore in modo che possano essere smaltiti correttamente e nel rispetto dell'ambiente.

L'illustrazione a sinistra mostra il simbolo del bidone dei rifiuti che indica la raccolta differenziata dei rifiuti di apparecchiature elettriche ed elettroniche (RAEE).

## Per i Paesi dell'UE:

Per informazioni sulla Dichiarazione di conformità UE, visitare il sito [www.tineco.com](http://www.tineco.com).

## Simboli:

	Leggere il manuale di istruzioni
	Per il solo uso in ambienti interni
	Corrente alternata
	Accensione/Spengimento
	Modalità ECO/MAX/ ASCIUGATURA

## SPECIFICHE TECNICHE

Prodotto	SERIE iCARPET
Tensione	220-240 V 50 Hz
Potenza nominale	~1300 W
Capacità serbatoio dell'acqua pulita	~2 l
Capacità serbatoio dell'acqua sporca	~1,5 l
Impermeabile	IPX4

- Tutti i dati e le istruzioni tecniche del presente manuale si basano sui risultati dei test di laboratorio di Tineco o di terze parti designate. L'azienda si riserva tutti i diritti per le spiegazioni finali.

**EC REP** Tineco Intelligent Europe GmbH  
Europadamm 2-6, 41460 Neuss

**UK REP** APEX CE SPECIALISTS LIMITED  
89 Princess Street, Manchester, M1 4HT, UK

## PANORAMICA

### Nota:

Gli accessori possono variare a seconda del mercato. Per ulteriori accessori, visitare gli indirizzi [www.tineco.com](http://www.tineco.com) o [store.tineco.com](http://store.tineco.com).

- 1 Erogatore spruzzo d'acqua
- 2 Impugnatura per il trasporto posteriore
- 3 Avvolgimento del cavo
- 4 Pedale di rilascio del serbatoio dell'acqua sporca
- 5 Pedale di reclinazione
- 6 Modalità ECO/MAX/ASCIUGATURA
- 7 Accensione/Spegnimento
- 8 Tubo
- 9 Display digitale
- 10 Impugnatura del serbatoio dell'acqua pulita

- 11 Serbatoio dell'acqua pulita
- 12 Impugnatura del serbatoio dell'acqua sporca
- 13 Serbatoio dell'acqua sporca
- 14 Pulsante di rilascio del coperchio del rullo della spazzola
- 15 Coperchio della porta di collegamento del tubo flessibile
- 16 Coperchio del rullo della spazzola
- 17 Soluzione deodorante e detergente per tappeti
- 18 Strumento di pulizia
- 19 Ugello 2 in 1
- 20 Filtro della spugna
- 21 Raschietto coprispazzola
- 22 Tubo flessibile accessorio
- 23 Modalità ECO
- 24 Serbatoio dell'acqua sporca pieno o bloccato
- 25 Serbatoio dell'acqua pulita vuoto
- 26 Logo Tineco
- 27 Modalità MAX
- 28 Indicatore del rullo della spazzola aggrovigliato
- 29 Modalità Asciugatura

Fig.A

## ASSEMBLAGGIO

### Assemblaggio/Disassemblaggio

- Per assemblare l'impugnatura, inserirla nell'apparecchio finché non si sente un "clac".
- Nel caso in cui sia necessario smontare l'impugnatura, premere la molla per sbloccare l'impugnatura con un attrezzo (come un cacciavite) e sollevarla dall'apparecchio una volta rilasciata.

Fig.B-2

- Avvolgere il cavo di alimentazione attorno ai ganci del cavo per riporlo comodamente.

**Fig.B-3**

## Serbatoio dell'acqua pulita

- Premere l'impugnatura del serbatoio dell'acqua pulita per rimuoverlo.

**Fig.B-4**

- Aprire il tappo del serbatoio, aggiungere due tappi del flacone di soluzione al serbatoio dell'acqua pulita quindi riempire con acqua di rubinetto fino alla linea Max e chiudere bene il tappo.

**Fig.B-5**

### Nota:

**Utilizzare solo acqua sotto i 60 °C.  
NON UTILIZZARE ACQUA CALDA.**

- Installare il serbatoio dell'acqua pulita nell'apparecchio. Quando l'operazione viene eseguita correttamente, si sente un "clic".

**Fig.B-6**

## Serbatoio dell'acqua sporca

- Installare il serbatoio dell'acqua sporca nell'apparecchio. Quando l'operazione viene eseguita correttamente, si sente un "clic".

**Fig.B-7**

## Tubo flessibile accessorio e ugello 2 in 1

- Scegliere la testina adatta in base allo scenario di utilizzo.

**Fig.B-8**

- Tirare verso l'alto per identificare la porta di connessione degli accessori.

**Fig.B-9**

- Inserire l'estremità del tubo flessibile nella porta. Quando l'operazione viene eseguita correttamente, si sentono due "clic".

**Fig.B-10**

## FUNZIONAMENTO



### Preparazione per l'uso (apparecchio)

1. Srotolare il cavo di alimentazione e collegarlo a una presa elettrica.

**Fig.C-1**

2. Premere il pedale di reclinazione per reclinare l'unità per la posizione di pulizia.

**Fig.C-2**

3. Premere il pulsante  per avviare l'apparecchio in modalità ECO per impostazione predefinita. Premerlo nuovamente per spegnere l'apparecchio. Passare dalla modalità ECO, MAX e ASCIUGATURA premendo il pulsante .

**Fig.C-3**

4. Tenere premuto l'erogatore per spruzzare acqua in modalità ECO/MAX. In modalità Asciugatura, non verrà spruzzata acqua quando si preme il grilletto.

**Fig.C-4**

5. In modalità ECO/MAX/ASCIUGATURA l'apparecchio smetterà di funzionare quando posto in posizione verticale e riprenderà a funzionare quando lo si reclina.

**Fig.C-5**

6. Afferrare l'impugnatura per il trasporto posteriore per sollevare o spostare l'apparecchio. Svuotare il serbatoio dell'acqua pulita e il serbatoio dell'acqua sporca dopo ogni utilizzo.

**Fig.C-6**

### Nota:

- Pretrattare i punti e le aree ad alta frequenza di passaggio con le soluzioni di pulizia Tineco pretrattanti per ottenere un migliore effetto pulente. Seguire le indicazioni sul flacone.
- Il battitappeto si differenzia dall'aspirapolvere tradizionale.
- In tutte le modalità, emette aria calda, la cui temperatura è tra 70 e 80 °C.

\*La temperatura appropriata favorisce la dissoluzione dello sporco e aiuta il tensioattivo nella soluzione a decomporre lo sporco.

- Testare su una piccola area marginale del tappeto per verificare la solidità del colore. Strofinare delicatamente la superficie con un panno bianco umido. Attendere dieci minuti e controllare la rimozione del colore o lo sbiadimento con un tovagliolo di carta bianca.
- Durante l'uso, non tenere l'apparecchio in posizione di riposo per lungo tempo.
- Importante: tenere il piede del battitappeto per la pulizia approfondita in direzione perpendicolare al bordo del tappeto ad ogni passaggio di pulizia per evitare danni.
- Importante! Controllare l'etichetta del produttore prima di pulire i tappeti per eventuali istruzioni di pulizia specifiche. Si sconsiglia di pulire approfonditamente moquette o tappeti delicati, in seta, lana, antichi privi dell'etichetta del produttore.
- Alcuni tappeti tessuti a mano, in fibra naturale (comprese seta e lana) e in fibra morbida possono sbiadirsi con l'usura. Alcuni aspirapolvere e battitappeto possono aggravare l'usura del tappeto. Se si pulisce un tappeto tessuto a mano, in fibra naturale o in fibra morbida, testare prima una piccola area nascosta del tappeto passandoci sopra la lavatappeti. Se non si verificano sbiadimenti o bagnature eccessive, continuare la pulizia. Evitare di bagnare eccessivamente i tappeti tessuti a mano. In caso di domande o dubbi, consultare il produttore del tappeto sui consigli per una pulizia approfondita.
- Non utilizzare su tappeti o moquette quando il lavaggio a secco non è consigliato.
- Per la tappezzeria, controllare il codice di pulizia. Utilizzare la lavatappeti Tineco solo se il tessuto della tappezzeria è contrassegnato da una "W" (per lavaggio "ad acqua") o "S/W" (per lavaggio "con solvente/secco" o "acqua"). Non pulire i tessuti contrassegnati con "S" (solo lavaggio "solvente/secco"). Se il rivestimento non ha un codice, chiedere assistenza professionale
- Test di solidità del colore: inumidire un panno assorbente bianco con la soluzione. In una piccola area nascosta, strofinare delicatamente la superficie con il panno inumidito. Attendere dieci minuti e controllare l'eventuale rimozione

o perdita di colore con un tovagliolo di carta bianco o un panno. Se la superficie ha più di un colore, verificarli tutti.

## Preparazione all'uso (tubo flessibile accessorio e ugello 2 in 1)

1. Collegare il tubo flessibile accessorio, posizionare l'apparecchio in verticale e assicurarsi che sia acceso (in caso contrario, premere il pulsante , l'apparecchio entrerà in modalità ACCESSORI, l'apparecchio smetterà di funzionare quando lo si rechina.

### Fig.C-7

2. Si prega di sciacquare e lasciare asciugare dopo l'uso. quindi riponi l'accessorio nella borsa in seguito.
3. Se è necessaria una pulizia aggiuntiva, attendere che la tappezzeria sia completamente asciutta prima di utilizzare nuovamente lo strumento per ottenere un migliore effetto di pulizia.

### Fig.C-8

## Nota:

- Non aspirare liquidi schiumosi.
- Tenere gli oggetti appuntiti lontani dallo schermo del display digitale per evitare graffi e raschiature.

## Indicatore

Quando in uso



Indicatore acceso:  
modalità ECO



Indicatore acceso:  
modalità MAX



Indicatore  
accesso: modalità  
ASCIUGATURA



Illuminati  
simultaneamente:  
modalità ACCESSORI



Indicatore lampeggiante: il serbatoio dell'acqua pulita è vuoto.



Indicatore lampeggiante: il serbatoio dell'acqua sporca è pieno o non installato oppure il canale è bloccato.



Indicatore lampeggiante: il coperchio del rullo della spazzola non è installato o il rullo della spazzola è ostruito.

## MANUTENZIONE

### Nota:

- Per raggiungere prestazioni ottimali e per evitare odori sgradevoli, **pulire e asciugare** sempre il serbatoio dell'acqua sporca, i filtri, il rullo della spazzola, il coperchio del rullo della spazzola e l'ugello 2 in **1 completamente** dopo ogni uso.
- Assicurarsi che ogni componente sia installato correttamente, altrimenti l'apparecchio potrebbe non funzionare nel modo corretto.
- Dopo la manutenzione, posizionare l'apparecchio in verticale. Non esporre l'apparecchio alla luce diretta del sole e conservarlo al chiuso e in un luogo asciutto.

### Unità principale

1. Per ridurre il rischio di lesioni, spegnere prima di eseguire la manutenzione.

#### Fig.D-1

2. Pulire la superficie con un panno e un detergente neutro. Il panno deve essere asciutto per evitare che l'acqua penetri nell'apparecchio.

#### Fig.D-2

### Serbatoio dell'acqua sporca

1. Quando l'acqua sporca raggiunge la linea Max, l'apparecchio smette di funzionare e sul display viene visualizzato un promemoria.
2. Premere il pedale reclinabile e premere l'impugnatura del serbatoio dell'acqua sporca per rimuoverlo.
3. Sollevare il coperchio del serbatoio e il filtro mesh per svuotare il serbatoio dell'acqua sporca. Utilizzare lo strumento di pulizia per rimuovere i residui rimanenti. Sciacquare l'interno del serbatoio dell'acqua sporca, il coperchio del serbatoio, il galleggiante e il filtro mesh e riposizionarli nell'apparecchio.

#### Fig.D-3

### Nota:

Controllare se il galleggiante è in buone condizioni e spingerlo fino al fondo.

### Filtro della spugna

1. Rimuovere il serbatoio dell'acqua sporca, estrarre il filtro e lavarlo dopo ogni utilizzo.

#### Fig.D-4

2. Reinstallare.

#### Fig.D-5

\* Viene fornito un filtro in spugna di ricambio per la sostituzione.

### Coperchio del rullo della spazzola

1. Premere il pulsante di rilascio del coperchio del rullo della spazzola sul coperchio e tirare verso l'alto per rimuoverlo.

#### Fig.D-6

2. Sciacquare con acqua. Utilizzare il raschietto del coprispazzola in dotazione per pulire lo spazio nella parte anteriore per evitare ostruzioni.

#### Fig.D-7

3. Durante il reinserimento, bloccare sempre il coperchio della spazzola in posizione per evitare perdite.

#### Fig.D-8

## Rullo della spazzola

1. Rimuovere il rullo della spazzola schiacciando la corrispettiva linguetta ed estraendola.

**Fig.D-9**

2. Utilizzando lo strumento di pulizia, rimuovere i capelli e i residui di sporco avvolti intorno al rullo e sciacquare con acqua. Lasciar asciugare completamente prima di reinstallare.

**Fig.D-10**

3. Rimuovere i capelli e i residui di sporco dall'alloggiamento della spazzola e dall'apertura con un tessuto o un panno umido.

**Fig.D-11**

4. Sostituire il rullo della spazzola inserendone l'estremità nel lato destro del supporto, quindi attaccare la linguetta del rullo al lato sinistro per bloccarlo in posizione.

**Fig.D-12**

5. Pulire le setole dopo ogni utilizzo con lo strumento di pulizia.

**Fig.D-13**

## Tubo flessibile accessorio e ugello 2 in 1

1. Premere i pulsanti su entrambi i lati per rimuovere il tubo flessibile.

**Fig.D-14**

2. Premere il pulsante di rilascio e rimuovere la spazzola accessoria.

**Fig.D-15**

3. Rimuovere il coperchio superiore e la testina.

**Fig.D-16**

4. Sciacquare con acqua. Lasciar asciugare completamente prima di reinstallare.

**Fig.D-17**

5. Reinstallare.

**Fig.D-18**

Scansiona il codice QR qui sotto per accedere ai video cura del prodotto.



## RISOLUZIONE DEI PROBLEMI

Problema	Soluzione
L'apparecchio non si accende	Assicurarsi che la presa sia alimentata e che il cavo di alimentazione sia collegato
Debole potenza di aspirazione	<ol style="list-style-type: none"> <li>1. Rimuovere le ostruzioni o sostituire il filtro in spugna</li> <li>2. Pulire il filtro mesh</li> <li>3. Installare correttamente il coperchio del rullo della spazzola</li> </ol>
Icona ECO: lampeggiante	Mettere l'apparecchio in posizione verticale e inclinarlo nuovamente per accedere alla modalità ECO
L'icona ECO e l'icona MAX lampeggiano insieme	Posiziona il dispositivo in verticale
Indicatore lampeggiante serbatoio dell'acqua pulita vuoto	Riempire il serbatoio dell'acqua pulita
Indicatore lampeggiante serbatoio dell'acqua sporca pieno	<ol style="list-style-type: none"> <li>1. Scaricare l'acqua sporca, quindi reinstallare il serbatoio dell'acqua sporca</li> <li>2. Controllare se il galleggiante è in buone condizioni e spingerlo fino al fondo</li> <li>3. Rimuovere le ostruzioni</li> </ol>

Problema	Soluzione
Indicatore Rullo della spazzola aggrovigliato lampeggiante	<ol style="list-style-type: none"> <li>1. Rimuovere le ostruzioni</li> <li>2. Installare correttamente il coperchio del rullo della spazzola</li> </ol>

### Nota:

Se la precedente guida alla risoluzione dei problemi non fornisce una soluzione, visitare il nostro sito web [www.tineco.com](http://www.tineco.com) per ricevere ulteriore supporto.

## GARANZIA

### GARANZIA LIMITATA DI 2 ANNI

- Si applica solo agli acquisti effettuati presso i rivenditori Tineco autorizzati.
- La garanzia è soggetta alla conformità ai requisiti riportati nel manuale di istruzioni e alle condizioni riportate di seguito.
- Questa garanzia è regolata e interpretata secondo le leggi del paese in cui è stato effettuato l'acquisto. Forniamo una garanzia di 2 anni o un periodo di garanzia come stabilito dalla legge locale applicabile, a seconda di quale sia più lungo.

### CHE COSA COPRE LA GARANZIA?

- Questo apparecchio Tineco è coperto da una garanzia di 2 anni contro difetti di materiali e fabbricazione, se utilizzato in ambito privato domestico e conformemente al manuale di istruzioni Tineco. Gli accessori motorizzati acquistati separatamente sono coperti da una garanzia di 1 anno.
- Questa garanzia copre, senza costi aggiuntivi, la manodopera e i componenti necessari per assicurare che l'apparecchio funzioni correttamente durante il periodo di garanzia.
- Questa garanzia è valida esclusivamente se l'apparecchio è utilizzato nel Paese in cui è stato venduto.

### CHE COSA NON COPRE LA GARANZIA?

Tineco declina ogni responsabilità per costi, danni o riparazioni risultanti da:

- Apparecchi acquistati da rivenditori non autorizzati.
- Utilizzo o manipolazione negligenti, uso improprio, abuso e/o assenza di manutenzione o utilizzo non conforme al manuale di istruzioni Tineco.
- Utilizzo dell'apparecchio in ambiti non domestici, ad es. per scopi commerciali o di noleggio.
- Utilizzo di parti non conformi al manuale di istruzioni Tineco.
- Utilizzo di parti e accessori diversi da quelli prodotti o fabbricati da Tineco.
- Fattori esterni non correlati alla qualità e all'uso del prodotto, quali: agenti atmosferici, modifiche, incidenti, interruzioni dell'alimentazione elettrica, picchi di corrente o azioni di forza maggiore.
- Riparazioni o modifiche effettuate da persone o agenti non autorizzati.
- Mancata rimozione di ostruzioni e altri materiali pericolosi dall'apparecchio.
- Normale usura delle parti, come il contenitore della polvere, la cinghia, il filtro HEPA, la barra della spazzola e il cavo di alimentazione (se sono stati rilevati danni esterni o abuso), danni a tappeti o pavimenti a causa di un utilizzo non conforme alle istruzioni del fabbricante o mancato spegnimento della spazzola quando necessario.

### INTERVENTI IN GARANZIA

- Qualsiasi garanzia implicita relativa all'apparecchio, tra cui la garanzia di commerciabilità o la garanzia di adeguatezza per uno scopo particolare, è limitata alla durata di questa garanzia.
- La garanzia si applica esclusivamente all'acquirente originale e alla batteria originale e non è trasferibile.
- Questa garanzia limitata conferisce specifici diritti legali. L'acquirente potrebbe avere altri diritti a seconda del Paese.



- La garanzia del fabbricante potrebbe non essere applicabile in tutti i casi e dipendere da fattori come: l'uso del prodotto, il luogo di acquisto del prodotto, il venditore del prodotto. Leggere attentamente la garanzia e contattare il fabbricante per qualsiasi domanda.

## LIMITI ED ESCLUSIONI DELLA GARANZIA

### Registrazione:

- Consigliamo vivamente di registrare l'apparecchio al momento dell'acquisto accedendo al nostro sito web ufficiale o scansionando il codice QR per godere di ulteriori vantaggi esclusivi. Per registrarsi, inserire il numero di serie completo (riportato sul retro dell'apparecchio).

### Fig.E-1

- La mancata registrazione del prodotto non limita i diritti offerti dalla garanzia.

### Come richiedere un intervento in garanzia:

- Conservare la prova d'acquisto. Per richiedere un intervento coperto dalla nostra Garanzia limitata, è necessario fornire il numero di serie e la ricevuta originale dell'acquisto recante la data di acquisto e il numero d'ordine.
- Tutte le riparazioni verranno effettuate da Tineco o da un suo agente autorizzato.
- Tutte le parti difettose sostituite diventeranno di proprietà di Tineco.
- Le riparazioni in garanzia non estendono la durata della garanzia.

Visitare il sito Web Tineco  
**[www.tineco.com](http://www.tineco.com)** per ricevere  
supporto da un team di  
assistenza clienti esperto.

# INHOUD

Belangrijke veiligheidsinstructies .....	60
Specificaties .....	64
Overzicht .....	64
Montage .....	64
Werking .....	65
Onderhoud .....	66
Probleemoplossing .....	68
Garantie .....	68



**MEER TALEN**

ZIJN BESCHIKBAAR OP ONZE OFFICIËLE WEBSITE



NL

## BELANGRIJKE VEILIGHEIDSINSTRUCTIES

### BEWAAR DEZE INSTRUCTIES Alleen voor huishoudelijk gebruik.

Bij het gebruik van een elektrisch apparaat moeten altijd basisvoorzorgsmaatregelen worden genomen, waaronder de volgende: **LEES ALLE INSTRUCTIES VOOR GEBRUIK (DIT APPARAAT)**. Het niet opvolgen van de waarschuwingen en instructies kan leiden tot elektrische schokken, brand en/of ernstig letsel.

**WAARSCHUWING** – Om het risico op brand, elektrische schokken of letsel te verkleinen:

1. Dit apparaat kan worden gebruikt door kinderen vanaf 8 jaar en personen met verminderde lichamelijke, zintuiglijke of geestelijke vermogens of met gebrek aan ervaring en kennis, indien zij onder toezicht staan of instructies hebben gekregen over het veilig gebruik van het apparaat en de gevaren ervan begrijpen. Kinderen mogen niet met het apparaat spelen. Reiniging en

gebruiksonderhoud mogen niet zonder toezicht door kinderen worden uitgevoerd.

2. Het apparaat mag niet worden gebruikt door personen (inclusief kinderen) met verminderde fysieke, zintuiglijke of mentale vermogens, of met gebrek aan ervaring en kennis, tenzij zij onder toezicht staan of instructies hebben gekregen betreffende het gebruik van het apparaat van een persoon die verantwoordelijk is voor hun veiligheid.
3. Kinderen moeten onder toezicht staan om ervoor te zorgen dat zij niet met het apparaat spelen.
4. Als het netsnoer beschadigd is, moet het worden vervangen door de fabrikant, diens vertegenwoordiger of een soortgelijk gekwalificeerd persoon, om gevaar te voorkomen.
5. Alleen binnenshuis gebruiken, niet onderdempelen. Om het risico van elektrische schokken te verminderen - Uitsluitend gebruiken op tapijt dat door het reinigingsproces is bevochtigd.
6. Niet als speelgoed gebruiken. Nauw aandacht is nodig bij gebruik door of in de buurt van kinderen, huisdieren of planten.
7. Om het risico van brand en elektrische schokken te verminderen - Gebruik alleen Tineco-schoonmaakmiddelen die bedoeld zijn voor gebruik met deze machine.
8. Gebruik alleen zoals beschreven in deze handleiding. Gebruik alleen door de fabrikant aanbevolen hulpstukken.
9. LET OP - Risico op letsel. Borstel kan onverwacht starten. Trek de stekker uit het stopcontact voor reiniging of onderhoud.
10. Niet aan het netsnoer trekken of dragen, het netsnoer als handvat gebruiken, een deur over het netsnoer sluiten of het netsnoer rond scherpe randen of hoeken trekken. Laat het apparaat niet over het netsnoer lopen. Houd het netsnoer uit de buurt van warme oppervlakken.

11. Trek de stekker niet uit het stopcontact door aan het netsnoer te trekken.  
Om de stekker uit het stopcontact te halen, pakt u de stekker vast, niet het netsnoer.
12. De stekker of het apparaat niet met natte handen vastpakken.
13. Niet gebruiken met een beschadigd snoer of stekker. Als het apparaat is gevallen, beschadigd, buiten heeft gestaan, in het water is gevallen of niet naar behoren werkt, breng het dan terug naar een servicecentrum.
14. Steek geen voorwerpen in openingen. Niet gebruiken met een geblokkeerde opening; vrijhouden van stof, pluïsjes, haar en alles wat de luchtstroom kan verminderen.
15. Houd haar, losse kleding, vingers en alle lichaamsdelen uit de buurt van openingen en bewegende onderdelen.
16. Gebruik extra voorzichtigheid bij het reinigen van trappen.
17. Gebruik hem niet om brandbare of ontvlambare vloeistoffen op te zuigen, zoals benzine, en gebruik hem ook niet in gebieden waar ze aanwezig kunnen zijn.
18. Zuig niets op dat brandt of rookt, zoals sigaretten, lucifers of hete as.
19. Niet gebruiken zonder filter.
20. Om het risico van een elektrische schok te verminderen, moet u de vlotter altijd installeren voordat u met een nat opzuigsysteem begint.
21. Voorkom onbedoelde activering. Zorg ervoor dat de schakelaar in de uitpositie staat voordat u het apparaat oppakt of draagt. Het dragen van het apparaat met uw vinger op de schakelaar of het inschakelen van een apparaat waarop de schakelaar is ingeschakeld, kan tot ongelukken leiden.
22. Schakel het apparaat altijd uit voordat u aanpassingen maakt, accessoires verwisselt of het apparaat opbergt. Dergelijke preventieve veiligheidsmaatregelen verminderen het risico dat het apparaat per ongeluk wordt gestart.
23. OM HET RISICO VAN ELEKTRISCHE SCHOKKEN TE VERMINDEREN - TREK DE STEKKER UIT HET STOPCONTACT VOORDAT U HET APPARAAT REINIGT OF ONDERHOUDT.
24. Schakel dit apparaat altijd uit voordat u het gemotoriseerde mondstuk aansluit of loskoppelt.
25. Zet alle bediening uit voordat u de stekker uit het stopcontact haalt.
26. Laat het apparaat niet achter wanneer het is aangesloten op het stopcontact. Trek de stekker uit het stopcontact wanneer het apparaat niet in gebruik is en vóór het onderhoud.
27. Niet gebruiken om ultrafijne deeltjes op te zuigen, zoals kalk, cement, zaagsel, gipspoeder of as.
28. Niet gebruiken om scherpe voorwerpen op te zuigen, zoals metalen spijkers, stukjes glas, metalen paperclips of pinnen.
29. Niet gebruiken om gevaarlijke materialen en chemicaliën op te zuigen, zoals oplosmiddelen, afvoerreiniger, sterke zuren of sterke basen.
30. Stop onmiddellijk met het gebruik als het apparaat oververhit raakt, ongebruikelijke geluiden maakt, ongebruikelijke geuren produceert, weinig zuigt of elektriciteit lekt.
31. Schakel de reiniger UIT en trek de stekker uit het stopcontact voor langdurige opslag.
32. Reinig de vuilwatertank altijd na elk gebruik om mogelijke verstopping te voorkomen, wat kan leiden tot een lage zuigkracht, oververhitting van de motor of een verkorting van de levensduur van het apparaat.
33. Stel niet bloot aan regen.
34. Na gebruik op de juiste manier binnenshuis op een droge plaats bewaren.
35. Plaats het apparaat niet in stilstaand water of dompel het niet onder en probeer overstroomde gebieden niet te

reinigen.

36. De stekker moet uit het stopcontact worden gehaald voordat u het apparaat reinigt of onderhoudt.
37. Er kan gevaar ontstaan als het apparaat over het netsnoer loopt.
38. Alleen aansluiten op een geaard stopcontact. Zie instructies voor aarding.
39. Gebruik uitsluitend Tineco reinigingsvloeistof/oplossing om het risico van brand en elektrische schokken als gevolg van schade aan interne onderdelen te verminderen: Tapijt ontgeurings- en reinigungsoplossing bestemd voor gebruik met dit apparaat. Zie het hoofdstuk Reinigingsvloeistof/Oplossing in deze handleiding.
40. Gebruik het apparaat niet in een gesloten ruimte gevuld met dampen van verf op oliebasis, verfverdunner, sommige mottenwerende stoffen, brandbare stof of andere explosieve of giftige dampen.
41. Bewaar geen reiniger met oplossing in de schoonwatertank of vuil water in de vuilwatertank. Er kan zich minerale aanslag en schimmel vormen die de werking van uw tapijtreiniger beïnvloeden.

## Bereik van gebruik

1. De tapijtsproeier is te gebruiken op tapijten, zoals lussen, enz.
2. Sommige Loop Berber tapijten, natuurvezel (inclusief zijde en wol), en zachte vezel tapijten kunnen pluizen door slijtage. Sommige stofzuigers en tapijtreinigers kunnen deze slijtage verergeren. Als u op Berber, natuur vezel of zachte vezel tapijt reinigt, test dan eerst een klein verborgen gedeelte van het tapijt door er met de tapijtreiniger overheen te gaan. Als er geen pluizen of overbevochtiging optreedt, ga dan door met reinigen. Vermijd overbevochtiging van Berber tapijten. Raadpleeg bij vragen of zorgen

uw tapijtfabrikant over aanbevelingen voor dieptereiniging.

3. Belangrijk: Houd de voet van de dieptereiniger bij elke reinigingsgang loodrecht op de rand van het tapijt om schade te voorkomen.
4. Belangrijk! Raadpleeg het etiket van de fabrikant voordat u een tapijt reinigt voor speciale reinigungsinstructies. Wij adviseren geen dieptereiniging van delicate, zijden, wollen, antieke of oppervlakte tapijten zonder fabrieksetiket.
5. Leg bij het reinigen van vloerkleden het kleed op een onopvallend oppervlak om de kleurechtheid te testen. Uw reiniger mag niet worden gebruikt op onverzegelde oppervlakken.
6. Niet gebruiken op vloerkleden of tapijt wanneer chemisch reinigen wordt aanbevolen.
7. Controleer voor bekleding de reinigungscode - Gebruik uw Tineco Carpet Washer alleen als de bekledingsstof gemarkeerd is met een "W" (voor "nat" reinigen) of "S/W" (voor "oplosmiddel/droog" of "wet" reinigen). Stof gemarkeerd met "S" (alleen reinigen met "oplosmiddel/droog") niet reinigen. Als uw bekleding geen code heeft, zoek dan professionele hulp.
8. Test op kleurechtheid - Maak een wit absorberend doekje nat met de oplossing. Wrijf op een kleine, verborgen plek zachtjes over het oppervlak met het vochtige doekje. Wacht tien minuten en controleer op kleurverwijdering of uitlopen met een wit papieren doekje. Als het oppervlak meer dan één kleur heeft, controleer dan alle kleuren.
9. Houd uw apparaat uit de buurt van warmtebronnen, zoals een open haard of kachel, om vervorming van de behuizing te voorkomen.
10. Niet gebruiken om brandbare of ontvlambare vloeistoffen, ultrafijne deeltjes, scherpe voorwerpen,

gevaarlijke stoffen, chemicaliën of iets dat brandt of rookt op te zuigen, zoals hierboven beschreven.

## Over reinigingsvloeistof/-oplossing

1. Een grote hoeveelheid reinigingsoplossing die in de motor terechtkomt, kan schade aan het apparaat veroorzaken. Schud de machine niet hardhandig.
2. Voeg oplossing toe zoals geïnstrueerd in de sectie Bediening. We raden aan de meegeleverde reinigingsoplossing te gebruiken.
3. Buiten het bereik van kinderen houden. Als er oplossing in de ogen komt, spoel ze dan onmiddellijk uit met schoon water. Als een oplossing per ongeluk wordt ingeslikt, zoek dan onmiddellijk medische hulp.
4. Afvoer van vuil water en oplossing moet voldoen aan de plaatselijke milieuvorschriften.

## Over het apparaat

1. Pas het apparaat niet aan en probeer het niet te repareren, behalve zoals aangegeven in de instructies voor bediening en reiniging.
2. Gebruik extra voorzichtigheid bij het reinigen van trappen.
3. Zorg ervoor dat de stroomschakelaar in de UIT-positie staat en trek de stekker uit het stopcontact voordat u het apparaat opneemt of draagt. Leg het apparaat niet plat of leun het niet om te voorkomen dat vuil water de motor binnendringt.
4. Installeer voor gebruik de vuilwatertank en de schoonwatertank altijd op de juiste manier.
5. Laat het apparaat niet nat worden om het risico op brand of letsel door kortsluiting te voorkomen.

## Recycling-instructies volgens AEEA



Afgedankte elektrische en elektronische apparaten mogen niet met het huisvuil worden afgevoerd! Iedere consument is verplicht alle apparaten aan het einde van hun levensduur in te leveren bij een inzamelpunt in zijn of haar gemeente/wijk of bij een winkelier, zodat deze op de juiste en milieuvriendelijke manier kunnen worden afgevoerd.

De afbeelding links toont het stofbaksymbool voor gescheiden inzameling van afgedankte elektrische en elektronische apparatuur (AEEA).

## Voor EU-landen:

Ga voor informatie over de EU-conformiteitsverklaring naar [www.tineco.com](http://www.tineco.com).

## Symbolen:

	Lees de instructiehandleiding
	Alleen voor gebruik binnenshuis
	Wisselstroom
	Stroom aan/uit
	ECO-/MAX-/DROOG-modus

## SPECIFICATIES

Product	iCARPET SERIE
Spanning	220-240 V 50 Hz
Nominaal vermogen	~1300 W
CWT-capaciteit	~2 L
DWT-capaciteit	~1,5 L
Waterproof	IPX4

- Alle gegevens en technische instructies van deze handleiding zijn gebaseerd op resultaten van laboratoriumtests van Tineco of aangewezen derden. Het bedrijf behoudt zich alle rechten voor op definitieve toelichtingen.

EC REP

Tineco Intelligent Europe GmbH  
Europadamm 2-6, 41460 Neuss

UK REP

APEX CE SPECIALISTS LIMITED  
89 Princess Street, Manchester, M1 4HT, UK

- 14 Knop voor vrijgave van het deksel van de borstelrol
- 15 Afdekking slangaansluiting
- 16 Deksel van de borstelrol
- 17 Ontgeurings- & reinigungsoplossing voor tapijt
- 18 Reinigungs gereedschap
- 19 2 in 1 mondstuk
- 20 Sponsfilter
- 21 Borsteldeksel schraper
- 22 Bijkomende slang
- 23 ECO-modus
- 24 DWT vol of geblokkeerd
- 25 CWT leeg
- 26 Tineco-logo
- 27 MAX-modus
- 28 Indicator verwarde borstelrol
- 29 Droog-modus

### Afb.A

## OVERZICHT

### Opmerking:

Accessoires kunnen per markt verschillen. Als u meer accessoires nodig heeft, ga dan naar [www.tineco.com](http://www.tineco.com) of [store.tineco.com](http://store.tineco.com).

- 1 Water sproeitrekker
- 2 Handvat op de achterkant
- 3 Omwikkeling netsnoer
- 4 Vrijgavepedaal vuilwatertank
- 5 Achteroverleuningspedaal
- 6 ECO-/MAX-/DROOG-modus
- 7 Stroom aan/uit
- 8 Buis
- 9 Digitaal display
- 10 Handgreep schoonwatertank
- 11 Schoonwatertank (CWT)
- 12 Handgreep vuilwatertank
- 13 Vuilwatertank (DWT)

## MONTAGE

### Hoe te monteren/demonteren

- Om de handgreep te monteren, steekt u deze in het apparaat totdat u een klik hoort.

#### Afb.B-1

- Indien de handgreep moet worden gedemonteerd, drukt u met een werktuig (zoals een schroevendraaier) op de veer om de handgreep te ontgrendelen en tilt u de losgemaakte handgreep uit het apparaat.

#### Afb.B-2

- Wikkel het netsnoer rond de snoerhaken om het handig op te bergen.

#### Afb.B-3

### Schoonwatertank

- Druk op het CWT handvat om het te verwijderen.

#### Afb.B-4

- Open de tankdop, voeg twee flesdoppen oplossing toe aan de CWT, vul vervolgens met

leidingwater tot aan de maximumlijn en sluit de dop goed af.

**Afb.B-5**

### Opmerking:

**Gebruik alleen water onder 60 °C.**

**GEBRUIK GEEN HEET WATER.**

- Installeer de schoonwatertank in het apparaat. U zou een "klik" moeten horen als dit correct is gedaan.

**Afb.B-6**

## Vuilwatertank

- Installeer de vuilwatertank in het apparaat. U zou een "klik" moeten horen als dit correct is gedaan.

**Afb.B-7**

## Bijkomende slang en 2 in 1 mondstuk

- Kies een geschikte borstelkop, afhankelijk van het gebruiksscenario.

**Afb.B-8**

- Trek deze omhoog om de accessoire-aansluitpoort bloot te leggen.

**Afb.B-9**

- Steek het uiteinde van de slang in de poort. U zou twee keer "klik" moeten horen als dit correct is gedaan.

**Afb.B-10**

## WERKING

### Vorbereiden voor gebruik (apparaat)

1. Wikkel het netsnoer uit en steek de stekker in het stopcontact.

**Afb.C-1**

2. Trap op het achteroverleuningspedaal om het apparaat in de schoonmaakstand te zetten.

**Afb.C-2**

3. Druk op de knop ① en het apparaat start standaard in de ECO-modus. Druk nogmaals om het apparaat uit te schakelen. Schakel tussen de ECO- en MAX- en DROOG-modus

door op de knop  te drukken.

**Afb.C-3**

4. Houd de trekker ingedrukt om water te sproeien in de ECO/MAX-modus. In de droog-modus spuit er geen water wanneer u de trekker overhaalt.

**Afb.C-4**

5. In de ECO/MAX/DROOG-modus zal het apparaat stoppen met werken wanneer u het rechtop zet en weer beginnen te werken wanneer u het achterover zet.

**Afb.C-5**

6. Pak het handvat aan de achterkant vast om het apparaat op te tillen of te verplaatsen. Leeg CWT en DWT na elk gebruik.

**Afb.C-6**

### Opmerking:

- Behandel vlekken en gebieden met veel verkeer vooraf met Tineco Pretreat Cleaning Solutions voor een beter reinigingseffect. Volg de aanwijzingen op de fles.

- De tapijtreiniger verschilt van de traditionele stofzuiger.

- In alle standen blaast hij hete lucht, met een temperatuur van 70-80 °C.

\* De juiste temperatuur is bevorderlijk voor het oplossen van het vuil en helpt de oppervlakteactieve stoffen in de oplossing het vuil af te breken.

- Doe een spottest op een klein en marginaal gedeelte van het tapijt om de kleurechtheid te controleren. Wrijf voorzichtig over het oppervlak met een vochtige witte doek. Wacht dan tien minuten en controleer met een wit papieren doekje of de kleur is verwijderd of uitgelopen.

- Laat het apparaat tijdens het gebruik niet te lang in een rustpositie staan.

- Belangrijk: Houd de voet van de dieptereiniger bij elke reinigingsgang loodrecht op de rand van het tapijt om schade te voorkomen.

- Belangrijk! Raadpleeg het etiket van de fabrikant voordat u een tapijt reinigt voor speciale reinigingsinstructies. Wij adviseren geen dieptereiniging van delicate, zijden, wollen, antieke of oppervlakte tapijten zonder fabrieksetiket.

- Sommige Loop Berber tapijten, natuurvezel

(inclusief zijde en wol), en zachte vezel tapijten kunnen pluizen door slijtage. Sommige stofzuigers en tapijtreinigers kunnen deze slijtage verergeren. Als u op Berber, natuur vezel of zachte vezel tapijt reinigt, test dan eerst een klein verborgen gedeelte van het tapijt door er met de tapijtreiniger overheen te gaan. Als er geen pluizen of overbevochtiging optreedt, ga dan door met reinigen. Vermijd overbevochtiging van Berber tapijten. Raadpleeg bij vragen of zorgen uw tapijtfabrikant over aanbevelingen voor dieptereiniging.

- Niet gebruiken op vloerkleden of tapijt wanneer chemisch reinigen wordt aanbevolen.
- Controleer voor bekleding de reinigungscode - Gebruik uw Tineco Carpet Washer alleen als de bekledingsstof gemarkeerd is met een "W" (voor "nat" reinigen) of "S/W" (voor "oplosmiddel/droog" of "wet" reinigen). Stof gemarkeerd met "S" (alleen reinigen met "oplosmiddel/droog") niet reinigen. Als uw bekleding geen code heeft, zoek dan professionele hulp.
- Test op kleurechtheid - Maak een wit absorberend doekje nat met de oplossing. Wrijf op een kleine, verborgen plek zachtjes over het oppervlak met het vochtige doekje. Wacht tien minuten en controleer op kleurverwijdering of uitlopen met een wit papieren doekje. Als het oppervlak meer dan één kleur heeft, controleer dan alle kleuren.

## Klaarmaken voor gebruik (bijkomende slang en 2-in-1 mondstuk)

1. Bevestig de bijkomende slang, zet het apparaat rechtop en controleer of het aan staat (zo niet, druk op de knop ) , het apparaat komt in de ACCESSOIRE modus, het apparaat stopt met werken wanneer u het achterover laat leunen.

### Afb.C-7

2. Na gebruik afspoelen en laten drogen. berg het accessoire daarna op in de tas.
3. Als extra reiniging nodig is, wacht dan tot de bekleding volledig droog is voordat u het

gereedschap opnieuw gebruikt om een beter reinigingseffect te bereiken.

### Afb.C-8

## Opmerking:

- Stofzuig geen geschuimde vloeistof op.
- Houd scherpe voorwerpen uit de buurt van het digitale display om krassen en schrammen te voorkomen.

## Indicator

Wanneer in gebruik



Verlicht: ECO-modus



Verlicht: MAX-modus



Verlicht: DROOG-modus



Gelijktijdig verlicht: ACCESSOIRE-modus



Indicator knippert: CWT is leeg.



Indicator knippert: DWT is vol of niet geïnstalleerd, of het kanaal heeft een verstopping.



Indicator knippert: het deksel van de borstelrol is niet geïnstalleerd of borstelrol zit verstopt.

## ONDERHOUD

## Opmerking:

- Voor optimale prestaties en om geurtjes te voorkomen, **reinig** en **droog** DWT, filters, borstelrol, deksel borstelrol, 2 in 1 mondstuk altijd **volledig** na elk gebruik.



- Zorg ervoor dat elk onderdeel correct is geïnstalleerd, anders werkt het apparaat mogelijk niet correct.
- Plaats het apparaat na het onderhoud verticaal. Stel het apparaat niet bloot aan direct zonlicht en bewaar het binnenshuis op een droge plaats.

## Hoofdlichaam

1. Schakel het apparaat uit voordat u onderhoud uitvoert om het risico op letsel te verminderen.  
**Afb.D-1**
2. Gebruik een doek om het oppervlak schoon te maken met een neutraal schoonmaakmiddel. De doek moet droog zijn om te voorkomen dat er water in het apparaat komt.  
**Afb.D-2**

## Vuilwatertank

1. Wanneer vuil water de max-lijn bereikt, stopt het apparaat met werken en wordt er een herinnering op het display weergegeven.
2. Stap op het achteroverleuningspedaal en druk op het DWT-handvat om het te verwijderen.
3. Trek het tankdeksel en het gaasfilter omhoog om de DWT te legen. Gebruik het reinigingsgereedschap om achtergebleven vuil te verwijderen. Spoel de binnenkant van de DWT en het tankdeksel en de vlotter en het gaasfilter af en plaats terug in het apparaat.  
**Afb.D-3**

### Opmerking:

Controleer of de vlotter in goede staat is en druk hem naar de bodem.

## Sponsfilter

1. Verwijder de DWT, neem het filter eruit en was het na elk gebruik.  
**Afb.D-4**
2. Herinstalleren.  
**Afb.D-5**

\* Er wordt een reserve sponsfilter meegeleverd voor uw vervanging.

## Deksel van de borstelrol

1. Druk op de ontgrendelknop van het deksel van de borstelrol en trek het naar boven om het te verwijderen.  
**Afb.D-6**
2. Spoel met water. Gebruik de bijgeleverde afdekschraper om de spleet in de voorkant schoon te maken om verstoppingen te voorkomen.  
**Afb.D-7**
3. Vergrendel bij het vervangen altijd het deksel van de borstel om lekkage te voorkomen.  
**Afb.D-8**

## Borstelrol

1. Verwijder de borstelrol door het lipje van de borstelrol vast te pakken en eruit te trekken.  
**Afb.D-9**
2. Gebruik het reinigingsgereedschap om het haar en het vuil dat rond de rol is gewikkeld te verwijderen en spoel af met water. Laat het volledig drogen alvorens het opnieuw te installeren.  
**Afb.D-10**
3. Verwijder haren en vuil uit de borstelrolkamer en de opening met een tissue of een vochtige doek.  
**Afb.D-11**
4. Plaats de borstelrol terug door het uiteinde van de borstelrol in de rechterkant van de houder te steken en vervolgens het lipje van de rol aan de linkerkant vast te maken om hem op zijn plaats te vergrendelen.  
**Afb.D-12**
5. Reinig de borstel na elk gebruik met het reinigingsgereedschap.  
**Afb.D-13**

## Bijkomende slang en 2 in 1 mondstuk

1. Druk op de knoppen aan beide zijden om de slang te verwijderen.  
**Afb.D-14**
2. Druk op de ontgrendelknop om de accessoireborstel te verwijderen.  
**Afb.D-15**

3. Verwijder het bovendeksel en de borstelkop.

**Afb.D-16**

4. Spoel met water. Laat het volledig drogen alvorens het opnieuw te installeren.

**Afb.D-17**

5. Herinstalleren.

**Afb.D-18**

Scan de QR-code hieronder om toegang te krijgen tot de video's over productverzorging.



Probleem	Oplossing
DWT vol-indicator knippert	<ol style="list-style-type: none"><li>1. Giet het vuile water weg en installeer de DWT opnieuw</li><li>2. Controleer of de vlotter in goede staat is en druk hem naar de bodem</li><li>3. Verwijder de blokkeringen</li></ol>
Indicator verwarde borstelrol knippert	<ol style="list-style-type: none"><li>1. Verwijder de blokkeringen</li><li>2. Instaleer het deksel van de borstelrol correct</li></ol>

### Opmerking:

Als de bovenstaande gids voor probleemoplossing geen oplossing biedt, bezoek dan onze website [www.tineco.com](http://www.tineco.com) voor verdere ondersteuning.

## PROBLEEMOPLOSSING

Probleem	Oplossing
Het apparaat gaat niet aan	Controleer of het stopcontact onder spanning staat en of de stekker in het stopcontact zit
Zwakke zuigkracht	<ol style="list-style-type: none"><li>1. Verwijder verstoppingen of vervang het sponsfilter</li><li>2. Reinig het gaasfilter</li><li>3. Instaleer het deksel van de borstelrol correct</li></ol>
ECO-pictogram knippert	Zet het apparaat rechtop en kantel het opnieuw om de ECO-modus in te schakelen
Het ECO-pictogram en MAX-pictogram knipperen samen	Zet het apparaat rechtop
CWT leeg-indicator knippert	Vul CWT bij

## GARANTIE

### 2 JAAR BEPERKTE GARANTIE

- Geldt alleen voor aankopen bij geautoriseerde retailers van Tineco.
- Is onderhevig aan het naleven van de vereisten die in deze handleiding worden beschreven, en is onderworpen aan verdere voorwaarden die hieronder worden uiteengezet.
- Deze garantie wordt bepaald door en geïnterpreteerd volgens de wetten van het land waar de aankoop heeft plaatsgevonden. Wij bieden 2 jaar garantie of een garantieperiode zoals bepaald door de toepasselijke lokale wetgeving, afhankelijk van welke periode langer is.

### WAT WORDT GEDEKT?

- Uw Tineco-apparaat heeft 2 jaar garantie op originele defecten in materiaal en vakmanschap, bij gebruik voor privé-huishoudelijke doeleinden in overeenstemming met de Tineco Instructiehandleiding. Afzonderlijk aangeschafte gemotoriseerde

accessoires worden geleverd met 1 jaar garantie.

- Deze garantie biedt u, zonder extra kosten voor u, alle arbeid en onderdelen die nodig zijn om ervoor te zorgen dat uw apparaat tijdens de garantieperiode naar behoren functioneert.
- Deze garantie is alleen geldig als het apparaat wordt gebruikt in het land waarin het werd verkocht.

## WAT WORDT NIET GEDEKT?

Tineco is niet aansprakelijk voor kosten, schade of reparaties als gevolg van:

- Apparaten die zijn gekocht bij een niet-geautoriseerde dealer.
- Onzorgvuldige bediening of behandeling, verkeerd gebruik, misbruik en / of gebrek aan onderhoud of gebruik niet in overeenstemming met de Tineco Instructiehandleiding.
- Gebruik van het apparaat anders dan voor normaal huishoudelijk gebruik, bijv. voor commerciële of verhuurdoeleinden.
- Gebruik van onderdelen die niet in overeenstemming zijn met de Tineco Instructiehandleiding.
- Gebruik van andere onderdelen en accessoires dan die geproduceerd of aanbevolen zijn door Tineco.
- Externe factoren die geen verband houden met de kwaliteit en het gebruik van het product, zoals het weer, wijzigingen, ongevallen, stroomuitval, stroompieken of overmacht.
- Reparaties of wijzigingen die zijn uitgevoerd door onbevoegde partijen of agenten.
- Het niet verwijderen van blokkeringen en ander gevaarlijk materiaal uit het apparaat.
- Normale slijtage, inclusief onderdelen die normaal aan slijtage onderhevig zijn, zoals doorzichtige opvangbak, riem, filter, HEPA, borstelstang en netsnoer (of waar externe schade of misbruik is vastgesteld), tapijt- of vloerbeschadiging door gebruik dat niet in overeenstemming is met de voorschriften van de fabrikant. instructies of het niet uitschakelen van de borstelstang indien nodig.

## GARANTIEBEPERKINGEN

- Alle impliciete garanties met betrekking tot

uw apparaat, inclusief maar niet beperkt tot garantie van verkoopbaarheid of garantie van geschiktheid voor een bepaald doel, zijn beperkt tot de duur van deze garantie.

- Garantiedekking is alleen van toepassing op de oorspronkelijke eigenaar en op de originele batterij en is niet overdraagbaar.
- Deze beperkte garantie geeft u specifieke wettelijke rechten. Mogelijk hebt u ook andere rechten die per regio verschillen.
- De garanties van de fabrikant zijn mogelijk niet in alle gevallen van toepassing, afhankelijk van factoren zoals het gebruik van het product, waar het product is gekocht of bij wie u het product heeft gekocht. Neem de garantie zorgvuldig door en neem bij vragen contact op met de fabrikant.

## GARANTIESERVICE

### Registreren:

- Wij raden u ten zeerste aan uw apparaat bij aankoop te registreren door in te loggen op onze officiële website of de QR-code te scannen om van meer exclusieve voordelen te genieten. Om u te registreren, voert u het volledige serienummer in (te vinden op de achterkant van het apparaat).

### Afb.E-1

- Als u uw product niet registreert, heeft dit geen invloed op uw garantierechten.

### Hoe claimen:

- Bewaar uw aankoopbewijs. Om een claim in te dienen onder onze beperkte garantie, moet u uw serienummer en de originele aankoopbon met daarop de aankoopdatum en het ordernummer verstrekken.
- Alle werkzaamheden worden uitgevoerd door Tineco of een door haar geautoriseerd agentschap.
- Eventueel vervangen defecte onderdelen worden eigendom van Tineco.
- Service onder deze garantie verlengt de periode van deze garantie niet.

Bezoek de Tineco-website  
[www.tineco.com](http://www.tineco.com) voor  
deskundige klantenservice.

# SPIS TREŚCI

Ważne wskazówki dotyczące bezpieczeństwa.....	70
Specyfikacja.....	74
Widok ogólny.....	74
Montaż.....	75
Obsługa.....	75
Konserwacja.....	77
Rozwiązywanie problemów.....	78
Gwarancja.....	79



**WIĘCEJ JĘZYKÓW**

JEST DOSTĘPNE W NASZEJ OFICJALNEJ WITRYNIE



## WAŻNE WSKAZÓWKI DOTYCZĄCE BEZPIECZEŃSTWA

### ZACHOWAĆ INSTRUKCJĘ OBSŁUGI

Wyłącznie do użytku  
domowego.

Korzystanie z urządzeń elektrycznych wymaga przestrzegania podstawowych zasad bezpieczeństwa, w tym:

**PRZED UŻYCIEM URZĄDZENIA NALEŻY PRZECZYTAĆ WSZYSTKIE WSKAZÓWKI.**

Nieprzestrzeganie ostrzeżeń i wskazówek może skutkować porażeniem prądem, pożarem i/lub poważnymi obrażeniami.

**OSTRZEŻENIE** — przestrzeganie poniższych zaleceń pomaga zredukować ryzyko wywołania pożaru, porażenia prądem lub obrażeń.

1. Urządzenie może być użytkowane przez dzieci od 8 roku życia oraz osoby o ograniczonych zdolnościach psychicznych, sensorycznych, umysłowych lub nieposiadające wiedzy i doświadczenia, o ile pozostają pod

nadzorem lub otrzymały instrukcje dotyczące bezpiecznego użytkowania urządzenia oraz rozumieją potencjalne zagrożenia. Dzieci nie powinny bawić się urządzeniem. Przeprowadzanie konserwacji i czyszczenia przez dzieci, które nie znajdują się pod nadzorem, jest niedopuszczalne.

2. Niniejsze urządzenie nie powinno być obsługiwane przez osoby (w tym dzieci) o ograniczonych zdolnościach fizycznych, sensorycznych lub psychicznych, bądź nieposiadające doświadczenia i wiedzy, chyba że pozostają pod nadzorem osoby odpowiedzialnej za ich bezpieczeństwo lub udzielono im odpowiednich wskazówek.
3. Zadbaj o to, by dzieci nie bawiły się niniejszym urządzeniem.
4. Aby uniknąć niebezpieczeństwa, wymianę uszkodzonego przewodu sieciowego urządzenia należy powierzyć producentowi, jego serwisowi lub innej osobie o podobnych kwalifikacjach.
5. Należy korzystać wyłącznie w pomieszczeniach. Nie zanurzać. Aby zmniejszyć zagrożenie porażeniem elektrycznym, należy używać wyłącznika na dywanach, które zostały zwilżone przez proces czyszczenia.
6. Nie zezwalać na używanie urządzenia jako zabawki. Należy zachować szczególną ostrożność podczas użytkowania przez dzieci lub w pobliżu dzieci, zwierząt i roślin.
7. Z niniejszym urządzeniem należy używać wyłącznie produktów czyszczących firmy Tineco, aby zmniejszyć zagrożenie pożarem i porażeniem elektrycznym.
8. Korzystać z urządzenia wyłącznie w sposób opisany w instrukcji obsługi. Używać wyłącznie przystawek zalecanych przez producenta.
9. **OSTROŻNIE** — zagrożenie obrażeniami ciała. Szczotka może się nagle uruchomić. Przed czyszczeniem lub serwisowaniem należy odłączyć od gniazda.

10. Nie ciągnąć ani nie przenosić za przewód, nie używać przewodu jako uchwytu, nie przytrząskiwać przewodu drzwiami, ani nie prowadzić przewodu przy ostrych krawędziach lub narożnikach. Nie przejeżdżać urządzeniem po przewodzie. Chronić przewód przed kontaktem z gorącymi powierzchniami.
11. Nie odłączać, ciągnąć za przewód. Aby odłączyć, chwycić za wtyczkę, a nie za przewód.
12. Nie należy dotykać wtyczki ani urządzenia mokrymi rękoma.
13. Nie używać urządzenia, gdy przewód lub wtyczka są uszkodzone. Jeżeli urządzenie zostało upuszczone, uszkodzone, pozostawione na zewnątrz, wpadło do wody lub nie działa poprawnie, należy je oddać do serwisu.
14. Nie umieszczać żadnych przedmiotów w otworach w urządzeniu. Nie używać, gdy otwory są zablokowane; chronić przed gromadzeniem się kurzu, pyłu, włosów i innych przedmiotów, które mogą ograniczać przepływ powietrza.
15. Zachować ostrożność i nie zbliżać włosów, luźnej odzieży, palców ani innych części ciała do otworów i ruchomych części odkurzacza.
16. Zachować szczególną ostrożność podczas czyszczenia schodów.
17. Nie używać do zbierania palnych lub łatwopalnych cieczy, takich jak benzyna, i nie używać w miejscach, w których takie substancje mogą się znajdować.
18. Nie odkurzać powierzchni lub przedmiotów, które się palą lub dymią, takich jak papierosy, zapalniczki lub gorący popiół.
19. Nie używać bez filtra.
20. Aby zmniejszyć zagrożenie porażeniem elektrycznym, przed odkurzeniem płynów należy zawsze najpierw zainstalować pływak.
21. Zapobiegać przypadkowemu uruchomieniu. Przed chwyceniem lub podniesieniem urządzenia upewnić się, że włącznik jest w położeniu wyłączenia.
- Przenoszenie urządzenia, gdy dłoń spoczywa na włączniku, lub gwałtowne szarpnięcie włączonego urządzenia zwiększa ryzyko wypadku.
22. Należy zawsze wyłączać urządzenie przed dokonaniem regulacji, zmianą akcesoriów lub schowaniem urządzenia. Powyższe środki ostrożności pozwalają ograniczyć ryzyko przypadkowego uruchomienia urządzenia.
23. W CELU ZMNIJSZENIA ZAGROŻENIA PORĄŻENIEM ELEKTRYCZNYM — ODŁĄCZYĆ PRZED CZYSZCZENIEM LUB SERWISOWANIEM.
24. Urządzenie należy wyłączyć przed każdym podłączeniem lub odłączeniem końcówki z napędem.
25. Przed odłączeniem od gniazdka należy wszystko wyłączyć.
26. Nie należy pozostawiać urządzenia bez nadzoru, jeśli jest podłączone do gniazdka. Jeśli nie jest używane oraz przed serwisowaniem należy je odłączyć.
27. Nie używać do odkurzania bardzo drobnego pyłu, takiego jak wapno, cement, trociny, sproszkowany gips lub popiół.
28. Nie używać do odkurzania ostrych przedmiotów, takich jak metalowe gwoździe, kawałki szkła, metalowe spinacze do papieru lub szpilki.
29. Nie używać do odkurzania materiałów niebezpiecznych i chemikaliów, takich jak rozpuszczalniki, drażniacze do rur, silne kwasy i zasady.
30. Natychmiast przerwać użytkowanie, gdy urządzenie przegrzewa się, wydaje nietypowe dźwięki, wytwarza nietypowy zapach, gdy obniży się siła ssania lub wystąpi przebiecie elektryczne.
31. Na czas dłuższego przechowywania wyłączyć odkurzacza i odłączyć jego przewód zasilający.
32. Zbiornik na brudną wodę należy czyścić po każdym użyciu, aby zapobiec niedrożności, która może skutkować obniżeniem siły ssania, przegrzaniem silnika lub skróceniem żywotności urządzenia.

33. Nie narażać na deszcz.
34. Po zakończeniu użytkowania umieścić urządzenie w suchym pomieszczeniu.
35. Nie umieszczać ani nie zanurzać urządzenia w stojącej wodzie, jak i nie używać go do czyszczenia powierzchni zalanych.
36. Przed czyszczeniem lub konserwacją urządzenia należy odłączyć wtyczkę od gniazda zasilającego.
37. Przejazd urządzenia po przewodzie zasilającym może spowodować groźną sytuację.
38. Podłączać wyłącznie do prawidłowo uziemionego gniazda. Patrz: instrukcje na temat uziemiania.
39. Aby zmniejszyć zagrożenie pożarem i porażeniem elektrycznym powodowanym uszkodzeniem elementów wewnętrznych, należy używać wyłącznie płynów czyszczących/środków firmy Tineco: Środek czyszczący i odwaniający do dywanów przeznaczony do użytku z tym urządzeniem. Przeczytaj w niniejszej instrukcji rozdział Płyn czyszczący/środek.
40. Nie używać urządzenia w zamkniętym pomieszczeniu wypełnionym oparami wydzielanymi przez farby olejne, rozcieńczalniki do farb, niektóre środki przeciw insektom, łatwopalny kurz lub innymi wybuchowymi bądź toksycznymi oparami.
41. Nie przechowywać środka czyszczącego w pojemniku środka na czystą wodę ani brudnej wody w pojemniku na brudną wodę. Może odłożyć się kamień lub powstać pleśń, które wpłyną na efektywność odkurzacza do dywanów.
2. Niektóre dywany pętelkowe, z włókna naturalnego (w tym jedwabiu i wełny) oraz miękkiego mogą się w czasie mechacić. Niektóre odkurzacze ssące i piorące mogą przyspieszyć proces zużycia wykładziny. W przypadku czyszczenia dywanów pętelkowych, z włókna naturalnego lub miękkiego należy najpierw przetestować odkurzacza piorącego na niewielkim obszarze w niewidocznym miejscu. Jeśli nie pojawi się mechacenie ani zbytne nasycenie płynem, można kontynuować odkurzanie. Unikać zbytowego namoczenia dywanów pętelkowych. W przypadku pytań lub wątpliwości należy skonsultować się z producentem dywanu w celu uzyskania zaleceń dotyczących gruntownego czyszczenia.
3. Ważne: Stopka odkurzacza piorącego powinna być przesuwana prostopadle do krawędzi dywanu, by zapobiec uszkodzeniu.
4. Ważne! Przed czyszczeniem dywanów należy sprawdzić etykietę producenta pod kątem jakichkolwiek instrukcji na temat czyszczenia. Nie zalecamy gruntownego czyszczenia delikatnych, jedwabnych, wełnianych, antycznych dywanów lub dywaników, które nie mają etykiety producenta.
5. Podczas czyszczenia dywanu umieścić go na szczelnej powierzchni w celu przetestowania odporności koloru na blaknięcie w niewidocznym miejscu. Odkurzacza nie należy używać na nieszczelnych powierzchniach.
6. Należy unikać używania go na wykładzinach lub dywanach, które wymagają czyszczenia chemicznego.
7. W przypadku tapicerki należy sprawdzić kod czyszczenia. Używać odkurzacza do wykładzin Tineco tylko, jeśli materiał, z którego jest wykonana tapicerka, jest oznaczony literą „W” (ang. „wet” — na mokro) lub „S/W” (ang. „solvent/dry” lub „wet” — czyszczenie chemiczne lub za pomocą środka bądź na mokro). Nie czyścić materiałów oznaczonych

## Zakres zastosowań

1. Odkurzacza piorącego powinien być używany na dywanach, takich jak pętelkowe itp.

literą „S” (tylko czyszczenie chemiczne/środkiem). Jeśli tapicerka nie ma oznaczenia, należy poprosić o pomoc specjalistę.

8. Test na blaknięcie kolorów — zwilżyć środkiem białą chłonną szmatkę. Na niewielkim, niewidocznym obszarze delikatnie potrzeć powierzchnię zwilżoną szmatką. Należy odczekać dziesięć minut, po czym sprawdzić, czy kolor wyblakł. Jeśli na powierzchni jest więcej kolorów, sprawdzić wszystkie.
9. Chronić urządzenie przed źródłami ciepła, takimi jak kominki lub grzejniki, aby uniknąć odkształcenia obudowy.
10. Nie używać do zbierania palnych lub łatwopalnych cieczy, bardzo drobnego pyłu, ostrych przedmiotów, materiałów niebezpiecznych, chemikaliów bądź powierzchni lub przedmiotów, które się palą lub dymią, jak opisano powyżej.

## Informacje o płynie/środku czyszczącym

1. Przedostanie się dużej ilości środka czyszczącego do silnika może spowodować uszkodzenie urządzenia. Nie potrząsać gwałtownie urządzeniem.
2. Środek należy dodawać zgodnie ze wskazówkami w sekcji Obsługa. Zaleca się użycie dostarczonego środka czyszczącego.
3. Przechowywać w miejscu niedostępnym dla dzieci. W razie dostania się środka do oczu należy je niezwłocznie przepłukać czystą wodą. W razie połknięcia środka czyszczącego należy niezwłocznie wezwać pomoc medyczną.
4. Utylizację brudnej wody i środka czyszczącego należy przeprowadzić zgodnie z miejscowymi przepisami dot. ochrony środowiska.

## Informacje o urządzeniu

1. Nie modyfikować ani nie naprawiać urządzenia w sposób wykraczający poza wskazówki dotyczące obsługi i czyszczenia.
2. Zachować szczególną ostrożność podczas czyszczenia schodów.
3. Przed chwyceniem lub podniesieniem urządzenia upewnić się, że włącznik jest w położeniu wyłączenia i odłączyć je od gniazda. Nie kłaść ani nie pochylać urządzenia, aby zapobiec przedostaniu się brudnej wody do silnika.
4. Przed użyciem należy poprawnie zamontować zbiornik na brudną wodę i zbiornik na czystą wodę.
5. Nie dopuścić do zamoczenia urządzenia, aby uniknąć zagrożenia pożarem lub obrażeń wywołanych zwarciami.

## Wskazówki dotyczące utylizacji zgodnie z przepisami dotyczącymi ZSEE







Zakaz wyrzucania zużytego sprzętu elektrycznego i elektronicznego do pojemników z odpadami bytowymi! Każdy konsument jest zobowiązany do przekazywania wszystkich urządzeń, które osiągnęły kres żywotności, do punktu zbiórki w danym mieście/dzielnicy lub do punktu sprzedaży, aby możliwa była ich utylizacja w sposób właściwy i przyjazny dla środowiska.

Na ilustracji po lewej stronie przedstawiono symbol przekreślonego kosza na śmieci, który oznacza obowiązek selektywnej zbiórki zużytego sprzętu elektrycznego i elektronicznego (ZSEE).

## Kraje UE

Informacje na temat Europejskiej deklaracji zgodności można uzyskać, odwiedzając witrynę [www.tineco.com](http://www.tineco.com).

## Symbole

	Przeczytać instrukcję obsługi
	Wyłącznie do użytku wewnątrz pomieszczeń
	Prąd przemienny
	Włączanie/wyłączanie
	Tryb ECO/MAX/SUCHY

## SPECYFIKACJA

Produkt	SERIA iCARPET
Napięcie	220-240 V 50 Hz
Pobierana moc	~1300 W
Pojemność ZCW	~2 l
Pojemność ZBW	~1,5 l
Wodoszczelność	IPX4

- Wszystkie dane i wskazówki techniczne zawarte w niniejszej instrukcji obsługi oparte są na testach laboratoryjnych przeprowadzonych przez Tineco lub wyznaczone podmioty trzecie. Firma zastrzega sobie prawo do udzielenia ostatecznych wskazówek.



Tineco Intelligent Europe GmbH  
Europadam 2-6, 41460 Neuss



APEX CE SPECIALISTS LIMITED  
89 Princess Street, Manchester, M1 4HT, UK

## WIDOK OGÓLNY

### Uwaga!

Gama akcesoriów jest uzależniona od rynku. Akcesoria można dokupić pod adresem [www.tineco.com](http://www.tineco.com) lub [store.tineco.com](http://store.tineco.com).

- 1 Wyzwalacz rozpylacza wody
- 2 Tylony uchwyt do transportu
- 3 Hak do owijania przewodu
- 4 Pedał zwalniający zbiornik na brudną wodę
- 5 Pedał do pochylania
- 6 Tryb ECO/MAX/SUCHY
- 7 Włączanie/wyłączanie
- 8 Rura
- 9 Wyświetlacz cyfrowy
- 10 Rączka zbiornika na czystą wodę
- 11 Zbiornik na czystą wodę (ZCW)
- 12 Rączka zbiornika na brudną wodę
- 13 Zbiornik na brudną wodę (ZBW)
- 14 Przycisk zwalniania pokrywy wałka szczotki
- 15 Pokrywa portu podłączania rury
- 16 Pokrywa wałka szczotki
- 17 Środek czyszczący i odwaniający do dywanów
- 18 Narzędzie czyszczące
- 19 Ssawka 2 w 1
- 20 Filtr z gąbki
- 21 Skrobak pokrywy szczotki
- 22 Rura
- 23 Tryb ECO
- 24 Zapelnienie lub niedrożność ZBW
- 25 Opróżnianie ZCW
- 26 Logo Tineco
- 27 Tryb MAX
- 28 Wskaźnik blokady wałka szczotki
- 29 Tryb Suchy

### Rys.A



# MONTAŻ

## Sposób montażu/demontażu

- Aby zamontować rączkę, należy umieścić ją w urządzeniu i zatrzasknąć, aż rozlegnie się „kliknięcie”.

### Rys.B-1

- W razie konieczności demontażu rączki, nacisnąć sprężynę za pomocą odpowiedniego narzędzia (np. śrubokrętu), aby odłączyć rączkę i wyjąć ją z urządzenia.

### Rys.B-2

- Owinąć przewód zasilający dookoła haków w celu wygodnego przechowywania.

### Rys.B-3

## Zbiornik na czystą wodę

- Nacisnąć uchwyt ZCW, by go usunąć.

### Rys.B-4

- Odkręcić korek pojemnika, dodać do ZCW dwie nakrętki roztworu, a następnie wypełnić go wodą z kranu do oznaczenia Max i dokładnie zakręcić.

### Rys.B-5

### Uwaga!

**Używać wyłącznie wody o temperaturze poniżej 60°C.**

**NIE UŻYWAĆ GORĄCEJ WODY.**

- Zamontować zbiornik na czystą wodę w urządzeniu. Jeżeli zbiornik został poprawnie umieszczony, rozlegnie się „kliknięcie” zatrzasku.

### Rys.B-6

## Zbiornik na brudną wodę

- Zamontować zbiornik na brudną wodę w urządzeniu. Jeżeli zbiornik został poprawnie umieszczony, rozlegnie się „kliknięcie” zatrzasku.

### Rys.B-7

## Akcesoria: rura i ssawka 2 w 1

- Wybrać odpowiednią szczotkę zgodnie ze scenariuszem zastosowania.

### Rys.B-8

- Wyciągnąć, by odkryć port połączenia akcesorium.

### Rys.B-9

- Włożyć koniec rury do portu. Jeżeli zbiornik został poprawnie umieszczony, rozlegnie się podwójne „kliknięcie”.

### Rys.B-10

# OBSŁUGA



## Przygotowanie do pracy (urządzenie)

1. Odwinąć przewód zasilający i podłączyć do gniazda elektrycznego.

### Rys.C-1

2. Nacisnąć nogą pedał do pochylania, by przechylić urządzenie do pozycji odpowiedniej do czyszczenia.

### Rys.C-2

3. Nacisnąć przycisk . Urządzenie domyślnie uruchomi się w trybie ECO. Nacisnąć ponownie, aby wyłączyć urządzenie. Przełączenie pomiędzy trybem ECO, MAX i SUCHY następuje po naciśnięciu przycisku .

### Rys.C-3

4. Przytrzymać wyzwalacz, by rozpylić wodę w trybie ECO/MAX. W trybie Suchy po pociągnięciu wyzwalacza woda nie będzie rozpylana.

### Rys.C-4

5. W trybie ECO/MAX/SUCHY urządzenie przestaje pracować, gdy zostanie ustawione pionowo i wznawia pracę po odchyleniu od pionu.

### Rys.C-5

6. Chwycić tylny uchwyt do transportu, by unieść lub przenieść urządzenie. Po każdym użyciu opróżnić ZCW i ZBW.

### Rys.C-6

### Uwaga!

- Za pomocą środka czyszczącego wstępnie przygotować często używane miejsca i obszary, by uzyskać najlepsze efekty prania. Postępować zgodnie z instrukcjami na butelce.
- Odkurzacz piorący różni się od tradycyjnych odkurzaczy.

- We wszystkich trybach wydmuchuje gorące powietrze, którego temperatura wynosi 70–80°C.
- \* Odpowiednia temperatura sprzyja rozpuszczaniu brudu i pomaga środkom powierzchniowo czynnym w roztworze w rozłożeniu zabrudzenia.
- Wykonać test trwałości kolorów na niewielkim, nieznanym obszarze dywanu. Delikatnie potrząść powierzchnię wilgotną białą szmatką. Następnie odczekać dziesięć minut i sprawdzić, czy kolor wyblakł.
- W trakcie używania nie ustawiać przed długi czas urządzenia w pozycji spoczynkowej.
- Ważne: Stopka odkurzacza piorącego powinna być przesuwana prostopadłe do krawędzi dywanu, by zapobiec uszkodzeniu.
- Ważne! Przed czyszczeniem dywanów należy sprawdzić etykietę producenta pod kątem jakichkolwiek instrukcji na temat czyszczenia. Nie zalecamy gruntownego czyszczenia delikatnych, jedwabnych, wełnianych, antycznych dywanów lub dywaników, które nie mają etykietki producenta.
- Niektóre dywany pętelkowe, z włókna naturalnego (w tym jedwabiu i wełny) oraz miękkiego mogą się w czasie mechacić. Niektóre odkurzacze ssące i piorące mogą przyspieszyć proces zużycia wykładziny. W przypadku czyszczenia dywanów pętelkowych, z włókna naturalnego lub miękkiego należy najpierw przetestować odkurzacz piorący na niewielkim obszarze w niewidocznym miejscu. Jeśli nie pojawi się mechacenie ani zbytne nasycenie płynem, można kontynuować odkurzanie. Unikać zbytniego namaczania dywanów pętelkowych. W przypadku pytań lub wątpliwości należy skonsultować się z producentem dywanu w celu uzyskania zaleceń dotyczących gruntownego czyszczenia.
- Należy unikać używania go na wykładzinach lub dywanach, które wymagają czyszczenia chemicznego.
- W przypadku tapicerki należy sprawdzić kod czyszczenia. Używać odkurzacza do wykładzin Tineco tylko, jeśli materiał, z którego jest wykonana tapicerka, jest oznaczony literą „W” (ang. „wet” — na mokro) lub „S/W”

(ang. „solvent/dry” lub „wet” — czyszczenie chemiczne lub za pomocą środka bądź na mokro). Nie czyścić materiałów oznaczonych literą „S” (tylko czyszczenie chemiczne/środkiem). Jeśli tapicerka nie ma oznaczenia, należy poprosić o pomoc specjalistę.

- Test na blaknięcie kolorów — zwilżyć środkiem białą chłonną szmatkę. Na niewielkim, niewidocznym obszarze delikatnie potrząść powierzchnię zwilżoną szmatką. Należy odczekać dziesięć minut, po czym sprawdzić, czy kolor wyblakł. Jeśli na powierzchni jest więcej kolorów, sprawdzić wszystkie.

## Przygotowanie do pracy (rura i ssawka 2 w 1)

1. Umocować rurę, ustawić urządzenie w pozycji pionowej i upewnić się, że jest włączone (w przeciwnym razie nacisnąć przycisk ). Urządzenie przejdzie do trybu AKCESORIA. Przerwie pracę, jeśli zostanie odchyłone od pionu.

### Rys.C-7

2. Po użyciu opłukać, osuszyć na powietrzu, a następnie przechowywać akcesorium w torbie.
3. Jeśli konieczne jest dodatkowe czyszczenie, poczekać na całkowite wyschnięcie tapicerki, a następnie ponownie użyć narzędzia, by wyprać dokładniej.

### Rys.C-8

## Uwaga!

- Nie odkurzać spienionego płynu.
- Chronić wyświetlacz cyfrowy przed kontaktem z ostrymi przedmiotami, aby uniknąć zarysowań i zadrapań.

## Wskaźnik

Podczas pracy



Podświetlony:  
Tryb ECO



Podświetlony:  
Tryb MAX



Podświetlony:  
Tryb SUCHY



Równocześnie  
podświetlone:  
Tryb AKCESORIA



Wskaźnik miga:  
ZCW jest pusty.



Wskaźnik miga: ZBW  
jest pełny lub nie  
zamontowany bądź  
kanał jest niedrożny.



Wskaźnik miga:  
pokrywa wałki  
szczotki nie została  
zamontowana lub jest  
zablokowana.

## KONSERWACJA

### Uwaga!

- Aby zapewnić optymalną wydajność i zapobiec powstawaniu nieprzyjemnych zapachów, po każdym użyciu należy **wyczyścić** i **całkowicie wysuszyć** ZBW, filtry, wałek szczotki, pokrywę wałki szczotki i ssawkę 2 w 1.
- Sprawdzić, czy elementy zostały poprawnie zamontowane. W przeciwnym razie urządzenie może nie działać prawidłowo.
- Po konserwacji ustawić urządzenie w pozycji pionowej. Chronić urządzenie przed bezpośrednim nasłonecznieniem i przechowywać w pomieszczeniach, w suchym miejscu.

### Urządzenie

1. Aby ograniczyć ryzyko obrażeń, wyłączyć urządzenie przed przeprowadzeniem konserwacji.

Rys.D-1

2. Do czyszczenia powierzchni użyć szmatki i neutralnego detergentu. Szmatka musi być sucha, aby zapobiec przedostaniu się wody do wnętrza urządzenia.

Rys.D-2

### Zbiornik na brudną wodę

1. Gdy brudna woda osiągnie poziom linii Max, urządzenie przerwie pracę, a na wyświetlaczu pokaże się powiadomienie.
2. Nacisnąć nogą pedał do pochylania i nacisnąć uchwyt ZBW, by go usunąć.
3. Podnieść pokrywę zbiornika i filtr z siatki, aby opróżnić ZBW. Usunąć zanieczyszczenia za pomocą narzędzia czyszczącego. Wypłukać wnętrze ZBW, pokrywę zbiornika, pływak oraz filtr z siatki i umieścić je z powrotem w urządzeniu.

Rys.D-3

### Uwaga!

- Sprawdzić, czy pływak jest w dobrym stanie i docisnąć go do dna.

### Filtr z gąbki

1. Po każdym użyciu wyjąć ZBW, wyjąć filtr i go umyć.

Rys.D-4

2. Ponownie zamontować.

Rys.D-5

- \* Do zestawu dołączono zapasowy filtr z gąbki.

### Pokrywa wałki szczotki

1. Nacisnąć przycisk zwalniania pokrywy wałki szczotki na pokrywie i pociągnąć w górę, by ją wyjąć.

Rys.D-6

2. Przepłukać czystą wodą. Używać dołączonego drapak pokryw do wyczyszczenia szczeliny z przodu, by zapobiec blokadom.

Rys.D-7

3. Zakładając pokrywę, należy ją zatrzasknąć, aby zapobiec wyciekom.

Rys.D-8

## Wałek szczotki

1. Wyjąć wałek szczotki, ściskając wypustkę i wyciągając.

### Rys.D-9

2. Za pomocą narzędzia czyszczącego usunąć włosy i zanieczyszczenia owinięte wokół wałka i wypłukać go wodą. Przed włożeniem z powrotem poczekać na jego całkowite wyschnięcie.

### Rys.D-10

3. Usunąć włosy i zanieczyszczenia z komory i otworu wałka szczotki za pomocą ręcznika papierowego lub wilgotnej ściereczki.

### Rys.D-11

4. Umieścić wałek szczotki w urządzeniu, wkładając końcówkę wałka w prawą część uchwytu, następnie przymocować wypustkę wałka po lewej, aby zatrzasknąć.

### Rys.D-12

5. Wyczyścić szczecinę po każdym użyciu narzędzia czyszczącego.

### Rys.D-13

## Akcesoria: rura i ssawka 2 w 1

1. Nacisnąć przyciski po obu stronach, by odłączyć rurę.

### Rys.D-14

2. Aby odłączyć szczotkę, nacisnąć przycisk zwalnający.

### Rys.D-15

3. Zdjąć górną pokrywę i głowicę szczotki.

### Rys.D-16

4. Przepłukać czystą wodą. Przed włożeniem z powrotem poczekać na jego całkowite wyschnięcie.

### Rys.D-17

5. Ponownie zamontować.

### Rys.D-18

Zeskanować poniższy kod QR, aby uzyskać filmy na temat pielęgnacji produktu.



## ROZWIĄZYWANIE PROBLEMÓW

Problem	Środek
Urządzenie nie włącza się	Upewnić się, że gniazdo jest podłączone do sieci elektrycznej i że przewód zasilający jest podłączony
Niska moc ssania	1. Usunąć blokady lub wymienić filtr z gąbki 2. Wyczyścić filtr z siatki 3. Prawidłowo zamontować pokrywę wałka szczotki
Ikona ECO: miga	Ustawić urządzenie w pozycji pionowej i ponownie nachylić, by włączyło tryb ECO
Równocześnie migają ikony ECO i MAX	Ustawić urządzenie w pozycji pionowej
Miga wskaźnik opróżnienia ZCW	Napełnić ZCW
Miga wskaźnik zapełnienia ZBW	1. Należy wylać brudną wodę i zamontować ZBW 2. Sprawdzić, czy pływak jest w dobrym stanie i docisnąć go do dna 3. Usunąć niedrożność
Miga wskaźnik blokady wałka szczotki	1. Usunąć niedrożność 2. Prawidłowo zamontować pokrywę wałka szczotki

### Uwaga!

Jeżeli powyższe wskazówki nie rozwiązują problemu, zapraszamy na naszą stronę internetową [www.tineco.com](http://www.tineco.com), gdzie można uzyskać dalsze wsparcie.

# GWARANCJA

## 2-LETNIA OGRANICZONA GWARANCJA

- Dotyczy wyłącznie zakupów dokonanych u oficjalnych sprzedawców Tineco.
- Objęcie gwarancją jest uzależnione od przestrzegania wskazówek umieszczonych w niniejszej instrukcji obsługi i podlega warunkom określonym poniżej.
- Gwarancja podlega i jest oparta na przepisach obowiązujących w kraju, w którym dokonano zakupu. Udzielamy 2-letniej gwarancji lub gwarancji na okres wymagany przez obowiązujące przepisy, zależnie od tego który okres jest dłuższy.

## CO OBEJMUJE GWARANCJA?

- Urządzenie Tineco jest objęte 2-letnią gwarancją na wady materiałowe i wykonawcze, pod warunkiem, że jest użytkowane w warunkach domowych, do celów niekomercyjnych, zgodnie z instrukcją obsługi dostarczoną przez Tineco. Kupowane oddzielnie akcesoria z napędem objęte są roczną gwarancją.
- Gwarancja obejmuje pokrycie kosztu robocizny i wszelkich części zamiennych wymaganych do zapewnienia prawidłowego działania urządzenia w okresie obowiązywania gwarancji.
- Gwarancja obowiązuje wyłącznie w przypadku urządzenia użytkowanego w kraju, w którym zostało zakupione.

## CZEGO GWARANCJA NIE OBEJMUJE?

Tineco nie ponosi odpowiedzialności za koszty, szkody lub naprawy w przypadku:

- urządzeń zakupionych od nieautoryzowanego dealera;
- niedbałej obsługi lub obchodzenia się z urządzeniem, nieprawidłowego wykorzystania, nadużyć i/lub braku konserwacji bądź użytkowania w sposób niezgodny z instrukcją obsługi Tineco;

- wykorzystania urządzenia do celów innych niż domowe, np. do celów komercyjnych, wynajmu;
- użycia podzespołów niezgodnych z instrukcją obsługi Tineco;
- użycia podzespołów i akcesoriów innych niż wyprodukowane i zalecane przez Tineco;
- czynników zewnętrznych niezwiązanych z jakością i użytkowaniem produktu, takich jak pogoda, modyfikacje, wypadki, awarie zasilania, przepięcia i działania siły wyższej;
- napraw i zmian wprowadzonych przez podmioty nieupoważnione;
- nieusunięcia blokady lub innego niebezpiecznego materiału z urządzenia;
- zwykłego zużycia, w tym naturalnego zużycia podzespołów, takich jak przezroczysty pojemnik, pas, filtr, HEPA, drążek szczotki i przewód zasilający (lub przypadków wykrycia uszkodzeń zewnętrznych lub nadużycia), uszkodzenia dywanu lub podłogi spowodowanego użyciem niezgodnym ze wskazówkami producenta lub z powodu niewyłączenia drążka szczotki w odpowiednim momencie;

## OGRANICZENIA GWARANCJI

- Wszelkie dorozumiane gwarancje związane z urządzeniem, w tym gwarancja pokupności lub przydatności do określonego celu, są ograniczone do czasu obowiązywania niniejszej gwarancji.
- Ochrona gwarancyjna dotyczy pierwotnego właściciela i oryginalnego akumulatora i nie podlega cesji.
- Niniejsza Ograniczona gwarancja przynajmniej użytkownikowi określone prawa. Użytkownikowi mogą przysługiwać również inne prawa, które mogą być różne w zależności od jurysdykcji.
- Gwarancja producenta może nie obejmować wszystkich przypadków w zależności od czynników, takich jak wykorzystanie urządzenia, miejsce zakupu oraz podmiot, od którego produkt zakupiono. Należy uważnie przeczytać Gwarancję i w razie pytań skontaktować się z producentem.

## USŁUGI GWARANCYJNE

### Rejestracja:

- Wysoce zalecamy, by po zakupie zarejestrować urządzenie, logując się w naszej oficjalnej witrynie ([www.tineco.com](http://www.tineco.com)) lub skanując kod QR, aby w pełni skorzystać ze większej liczby wyłącznych korzyści. Aby dokonać rejestracji, należy wprowadzić cały numer seryjny (można go znaleźć z tyłu urządzenia).

### Rys.E-1

- Brak rejestracji nie ogranicza przysługującej gwarancji.

### Jak skorzystać z gwarancji?

- Należy zachować dowód zakupu. Aby złożyć reklamację w ramach ograniczonej gwarancji, należy podać numer seryjny urządzenia i przedstawić oryginał paragonu zakupu zawierającego datę zakupu i numer zamówienia.
- Prace zostaną przeprowadzone przez firmę Tineco lub autoryzowanego przedstawiciela.
- Uszkodzone części, które zostaną wymienione, staną się własnością firmy Tineco.
- Usługa wykonana w ramach gwarancji nie wydłuża okresu gwarancji.

Odwiedź stronę Tineco  
**[www.tineco.com](http://www.tineco.com)**,  
aby skorzystać z  
profesjonalnej obsługi.

# İÇİNDEKİLER

Önemli Güvenlik Talimatları.....	81
Teknik Özellikler.....	84
Genel Bakış .....	85
Montaj.....	85
Kullanma.....	86
Bakım .....	87
Sorun Giderme .....	88
Garanti.....	89



**DAHA FAZLA DİL**

RESMİ WEB SİTEMİZDE BULUNABİLİR



## ÖNEMLİ GÜVENLİK TALİMATLARI

### BU TALİMATLARI SAKLAYIN Sadece ev kullanımı içindir.

Elektrikli bir cihaz kullanırken, aşağıdakiler de dahil her zaman temel önlemlere uyulmalıdır:

(BU CİHAZI) KULLANMADAN ÖNCE  
TÜM TALİMATLARI OKUYUN. Uyarı ve talimatlara uyulmaması elektrik çarpmasına, yangına ve/veya ciddi yaralanmalara neden olabilir.

**UYARI** – Yangın, elektrik çarpması veya yaralanma riskini azaltmak için:

1. Bu cihaz, gözetim altında olmaları veya cihazın güvenli bir şekilde kullanımıyla ilgili talimatların verilmesi ve tehlikeleri anlamaları durumunda, 8 yaş ve üzeri çocuklar ile fiziksel, duyuşsal veya zihinsel yetenekleri kısıtlı veya deneyim ve bilgi eksikliği olan kişiler tarafından kullanılabilir. Çocuklar cihazla oynamamalıdır. Temizlik ve kullanıcı bakımı gözetim altında olmadıklarında çocuklar tarafından yapılmamalıdır.

2. Bu cihaz, güvenliklerinden sorumlu bir kişi tarafından cihazın kullanımıyla ilgili gözetim veya talimat verilmedikçe, fiziksel, duyuşsal veya zihinsel yetenekleri kısıtlı veya deneyim ve bilgi eksikliği olan kişiler (çocuklar dahil) tarafından kullanılmak üzere tasarlanmamıştır.
3. Çocuklar, cihazla oynamadıklarından emin olmak için gözetim altında tutulmalıdır.
4. Güç kablosu hasar görürse, tehlikeyi önlemek için üretici, üretici servis sorumlusu veya benzer kalifiye kişiler tarafından değiştirilmelidir.
5. Sadece iç mekanlarda kullanın, suya batırmayın. Elektrik çarpması riskini azaltmak için – Sadece temizleme işleminde nemlenmiş halıda kullanın.
6. Oyuncak olarak kullanılmasına izin vermeyin. Çocuklar tarafından veya evcil hayvanlar ve bitkilerin yakınında kullanıldığında çok dikkatli olunmalıdır.
7. Yangın ve elektrik çarpması riskini azaltmak için – Sadece bu makineyle kullanılmak için tasarlanan Tineco temizlik ürünlerini kullanın.
8. Sadece bu kılavuzda açıklandığı gibi kullanın. Sadece üreticinin önerilen aparatlarını kullanın.
9. DİKKAT – Yaralanma riski. Fırça beklenmedik şekilde çalışabilir. Temizlemeden veya bakım yapmadan önce fişini çekin.
10. Kablosundan çekmeyin veya taşımayın, kabloyu taşıyıcı olarak kullanmayın, kapıyı kablonun üzerine kapatmayın veya kabloyu keskin kenarların veya köşelerin etrafından çekmeyin. Cihazı kablonun üzerinden geçirmeyin. Kabloyu sıcak yüzeylerden uzak tutun.
11. Kablodan çekerek fişten çekmeyin. Çıkarmak için kablodan değil fişten tutun.
12. Fişi veya cihazı ıslak elle tutmayın.

13. Hasarlı kordon veya fiş ile kullanmayın. Cihaz düşürüldüyse, hasar gördüyse, dışarıda bırakıldıysa, suya düştüyse veya gerektiği gibi çalışmıyorsa, bir servis merkezine götürün.
14. Boşluklara herhangi bir nesne koymayın. Herhangi bir boşluğu kapatarak kullanmayın, toz, iplik, saç ve hava akışını azaltabilecek herhangi bir şey bulundurmayın.
15. Saçlarınızı, bol giysileri, parmaklarınızı ve vücudunuzun tüm parçalarını boşluklardan ve hareketli parçalardan uzak tutun.
16. Merdivenlerde temizlik yaparken çok dikkatli olun.
17. Benzin gibi yanıcı veya parlayıcı sıvıları toplamak için kullanmayın veya bulunabilecekleri alanlarda kullanmayın.
18. Sigara, kibrit veya sıcak kül gibi yanan veya duman çıkaran hiçbir şeyi toplamayın.
19. Filtresiz kullanmayın.
20. Elektrik çarpması riskini azaltmak için, ıslak süpürme işleminden önce daima şamandıra takın.
21. İstemsiz hareket geçmeleri önleyin. Cihazı kaldırmadan veya taşımadan önce düğmenin kapalı konumda olduğundan emin olun. Cihazı parmağınız düğmenin üzerindeyken taşımak veya cihazı çalışır vaziyette taşımak kazaya davetiye çıkarır.
22. Herhangi bir ayar yapmadan, aksesuar değiştirmeden veya cihazı saklamadan önce daima cihazı kapatın. Bu tür önleyici güvenlik tedbirleri, cihazın yanlışlıkla çalıştırılma riskini azaltır.
23. **ELEKTRİK ÇARPMASI RİSKİNİ AZALTMAK İÇİN – TEMİZLİK VEYA BAKIMDAN ÖNCE FİŞİ ÇEKİN.**
24. Motorlu başlığı takmadan veya çıkarmadan önce bu cihazı daima kapatın.
25. Fişten çekmeden önce tüm kumandaları kapatın.
26. Cihazı fişe takılı halde bırakmayın. Kullanılmadığında ve bakım yapmadan önce fişi prizden çekin.
27. Kireç, çimento, talaş, alçı tozu veya kül gibi ultra ince parçacıkları toplamak için kullanmayın.
28. Metalik çivi, cam parçaları, metal ataç veya toplu iğne gibi keskin nesnelere toplamak için kullanmayın.
29. Solvent, tahliye temizleyici, güçlü asitler veya güçlü alkali gibi tehlikeli madde ve kimyasalları toplamak için kullanmayın.
30. Cihaz aşırı ısınıyorsa, olağandışı ses ve koku çıkarıyorsa, düşük emiş yapıyorsa veya elektrik kaçırıyorsa kullanmayı hemen bırakın.
31. Uzun süreli saklayacaksanız temizleyiciyi KAPATIN ve elektrik prizinden çıkarın.
32. Düşük emiş gücüne, motorun aşırı ısınmasına veya cihazın hizmet ömrünün azalmasına neden olabilecek olası tıkanmayı önlemek için her kullanımdan sonra Kirli Su Haznesini her zaman temizleyin.
33. Yağmura maruz bırakmayın.
34. Kullandıktan sonra uygun şekilde iç mekanlarda kuru bir yerde saklayın.
35. Cihazı durgun suya koymayın, daldırmayın veya su basmış alanları temizlemeye çalışmayın.
36. Cihazı temizlemeden veya muhafaza etmeden önce fiş prizden çıkarılmalıdır.
37. Cihaz besleme kablosunun üzerinden geçerse tehlike meydana gelebilir.
38. Sadece uygun şekilde topraklanmış bir prize bağlayın. Topraklama Talimatlarına bakın.
39. Dahili bileşen hasarını nedeniyle yangın ve elektrik çarpması riskini azaltmak için yalnızca Tineco temizleme sıvısı/solüsyonu kullanın: Bu cihazla kullanılmak üzere tasarlanmış Halı Koku Giderici ve Temizleme Solüsyonu. Bu kılavuzun Temizleme Sıvısı/Solüsyonu bölümüne bakın.



40. Cihazı, yağlı boya, boya tineri, bazı güve önleyici maddeler, yanıcı toz veya diğer patlayıcı veya zehirli buharlarla dolu kapalı bir alanda kullanmayın.
41. Temiz Su Haznesinde solüsyonlu temizleyici veya Kirli Su Haznesinde kirli su tutmayın. Halı temizleyicinizin performansını etkileyecek mineral birikintileri ve küf oluşabilir.

## Kullanım Aralığı

1. Halı yıkayıcı, örme halı gibi halılarda kullanılmalıdır.
2. Bazı Örme Berber halılar, Doğal Elyaf (ipek ve yün dahil) ve Yumuşak Elyaf halılar eskidikçe tüylenebilir. Bazı elektrikli süpürgeler ve halı temizleyiciler halı aşınmasını kötüleştirir. Berber, Doğal Elyaf veya Yumuşak Elyaf halı üzerinde temizlik yapıyorsanız, önce halı yıkayıcıyı üzerinden geçirerek halının küçük, görünmeyen bir alanında test edin. Tüyenme veya aşırı ıslanma olmazsa, temizlemeye devam edin. Berber halılarını ıslatmaktan kaçının. Herhangi bir sorunuz veya endişeniz varsa derinlemesine temizlik önerileri için halı üreticinize danışın.
3. Önemli: Hasarı önlemek için her temizlik geçişinde derin temizleyicinin ayağını halının kenarına dik tutun.
4. Önemli! Herhangi bir özel temizlik talimatı için parça halıları temizlemeden önce lütfen üreticinin etiketini kontrol edin. Üretici etiketi olmayan narın, ipek, yün, antika veya parça halılarda derinlemesine temizlik yapılması önerilmez.
5. Parça halıları temizlerken, göze çarpmayan bir alanda renk solmasını test etmek için halıyı kapalı bir yüzeye yerleştirin. Süpürge sızdırmaz yüzeylerde kullanılmamalıdır.
6. Kuru temizleme gerektiren kilim veya halılarda kullanılmaktan kaçının.

7. Döşeme için temizlik kodunu kontrol edin - Tineco Halı Yıkayıcınızı yalnızca döşeme kumaşı "W" ("ıslak" temizlik için) veya "S/W" ("solvent/kuru" veya "ıslak" temizlik için) ile işaretlenmişse kullanın. "S" işaretli kumaşları temizlemeyin ("yalnızca solvent/kuru" temizleme). Döşemenizin kodu yoksa profesyonel yardım alın.
8. Solmazlık testi - Beyaz bir emici bezi solüsyonla ıslatın. Küçük, görünmeyen bir alanda, yüzeyi nemli bezle hafifçe silin. On dakika bekleyin ve renk atması olmadığını kontrol edin. Yüzeyde birden fazla renk varsa tüm renkleri kontrol edin.
9. Gövde deformasyonunu önlemek için cihazınızı şömine veya ısıtıcı gibi ısı kaynaklarından uzak tutun.
10. Yukarıda açıklandığı gibi yanıcı veya parlayıcı sıvıları, ultra ince parçacıkları, keskin nesnelere, tehlikeli maddelere, kimyasallara veya yanan veya dumanı tüten herhangi bir şeyi toplamak için kullanmayın.

## Temizleme Sıvısı/Solüsyonu Hakkında

1. Motora çok miktarda temizleme solüsyonu girmesi cihaza zarar verebilir. Makineyi şiddetli bir şekilde sallamayın.
2. Kullanım bölümünde anlatıldığı gibi solüsyon ekleyin. Verilen temizleme solüsyonunu kullanmanızı öneririz.
3. Çocukların erişemeyeceği yerlerde saklayın. Herhangi bir solüsyon göze kaçarsa, hemen temiz su ile yıkayın. Herhangi bir solüsyon kazara yutulursa derhal tıbbi yardım alın.
4. Kirli su ve solüsyonun imhası yerel çevre düzenlemelerine uygun olmalıdır.

## Cihaz Hakkında

1. Çalıştırma ve temizleme talimatlarında belirtilenler dışında cihazda değişiklik yapmayın veya onarmaya çalışmayın.
2. Merdivenlerde temizlik yaparken çok dikkatli olun.
3. Cihazı kaldırmadan veya taşımadan konuma getirin ve fişini çekin önce Güç Düğmesinin KAPALI konumda ve fişten çekilmiş olduğundan emin olun. Kirli suyun motora girmesini önlemek için cihazı yatırmayın veya eğmeyin.
4. Kullanmadan önce her zaman Kirli Su Haznesini ve Temiz Su Haznesini düzgün şekilde takın.
5. Kısa devre nedeniyle yangın veya yaralanma riskini önlemek için cihazın ıslanmasına izin vermeyin.

## WEEE'ye Göre Geri Dönüşüm Talimatları



Atık elektrikli ve elektronik cihazlar evsel atıklarla birlikte imha edilmemelidir! Her tüketicici, kullanım ömrü sona eren tüm cihazları, usulüne uygun ve çevre dostu bir şekilde imha edilebilmesi için kendi belediyesinde/bölgesinde bir toplama noktasına veya bir perakendeciye teslim etmekle yükümlüdür. Soldaki resim, atık elektrikli ve elektronik ekipmanların (WEEE) ayrı toplanması gerektiğini gösteren tekerlekli çöp kutusu simgesini göstermektedir.

## AB Ülkeleri için:

AB Uygunluk Beyanı bilgileri için lütfen [www.tineco.com](http://www.tineco.com) adresini ziyaret edin.

## Semboller:

	Kullanım kılavuzunu okuyun
	Yalnız iç mekanda kullanım için
	Alternatif akım
	Güç Açma/Kapatma
	ECO/MAX/KURU Modu

## TEKNİK ÖZELLİKLER

Ürün	iCARPET SERİSİ
Voltaj	220-240 V 50 Hz
Nominal Güç	~1300 W
TSH Kapasitesi	~2 L
KSH Kapasitesi	~1,5 L
Su geçirmez	IPX4

- Bu kılavuzdaki tüm veriler ve teknik talimatlar, Tineco veya belirlenmiş üçüncü şahısların laboratuvar testlerinden elde edilen sonuçlara dayanmaktadır. Şirket, nihai açıklamalar için tüm haklarını saklı tutar.



Tineco Intelligent Europe GmbH  
Europadamm 2-6, 41460 Neuss



APEX CE SPECIALISTS LIMITED  
89 Princess Street, Manchester, M1 4HT, UK

## GENEL BAKIŞ

### Not:

Aksesuarlar pazarlar arasında değişiklik gösterebilir. Daha fazla aksesuara ihtiyacınız varsa lütfen [www.tineco.com](http://www.tineco.com) veya [store.tineco.com](http://store.tineco.com) adresini ziyaret edin.

- 1 Su Püskürtme Tetiği
- 2 Arka Taşıma Kolu
- 3 Kordon Sarma
- 4 Kirli Su Haznesi Serbest Bırakma Pedalı
- 5 Dayama Pedalı
- 6 ECO/MAX/KURU Modu
- 7 Güç Açma/Kapatma
- 8 Boru
- 9 Dijital Ekran
- 10 Temiz Su Haznesi Kulpu
- 11 Temiz Su Haznesi (TSH)
- 12 Kirli Su Haznesi Kulpu
- 13 Kirli Su Haznesi (KSH)
- 14 Fırça Silindiri Kapağı Serbest Bırakma Düğmesi
- 15 Hortum Bağlantı Noktası Kapağı
- 16 Fırça Silindiri Kapağı
- 17 Hali Kokusu Giderici ve Temizleyici Solüsyon
- 18 Temizlik Aracı
- 19 2'si 1 Arada Nozul
- 20 Sünger Filtre
- 21 Fırça Kapağı Kazıyıcı
- 22 Aksesuar Hortumu
- 23 ECO Modu
- 24 KSH Dolu veya Tıkalı
- 25 TSH Boş
- 26 Tineco Logosu
- 27 MAX modu
- 28 Fırça Silindiri Dolaştı Göstergesi
- 29 Kuru Modu

### Şek.A

## MONTAJ

### Nasıl Monte Edilir/Demonte Edilir

- Kulpu monte etmek için, "tık" sesi duyana kadar cihaza sokun.

#### Şek.B-1

- Kulpun demonte edilmesi gerektiğinde, bir aletle (tornavida gibi) kulpu serbest bırakmak için yaya bastırın ve serbest bırakılan kulpu cihazdan çıkarın.

#### Şek.B-2

- Uygun saklama için güç kablosunu kablo kancalarının etrafına sarın.

#### Şek.B-3

### Temiz Su Haznesi

- Çıkarmak için TSH koluna basın.
- Depo kapağını açın, TSH'ye iki şişe kapağı solüsyon ekleyin, ardından Max çizgisine kadar musluk suyuyla doldurun ve kapağı sıkıca kapatın.

#### Şek.B-5

### Not:

**Yalnızca 60°C'nin altında sıcaklıkta su kullanın.**

**SICAK SU KULLANMAYIN.**

- Temiz Su Haznesini cihaza takın. Doğru yapılırsa bir "tık" sesi duyarsınız.

#### Şek.B-6

### Kirli Su Haznesi

- Kirli Su Haznesini cihaza takın. Doğru yapılırsa bir "tık" sesi duyarsınız.

#### Şek.B-7

### Aksesuar Hortumu ve 2'si 1 Arada Nozul

- Kullanım senaryosuna göre uygun fırça başlığını seçin.

#### Şek.B-8

- Aksesuar bağlantı portunu ortaya çıkarmak için yukarı çekin.
- Hortum ucunu bağlantı noktasına takın. Doğru yapılırsa iki "tık" sesi duyarsınız.

#### Şek.B-9

#### Şek.B-10

## KULLANMA

### Kullanıma Hazırlama (Cihaz)

1. Güç kablosunu ambalajından çıkarın ve bir elektrik prizine takın.

#### Şek.C-1

2. Üniteyi temizleme konumuna yatırmak için yatırma pedalına basın.

#### Şek.C-2

3. ① düğmesine basın, cihaz varsayılan olarak ECO moda başlayacaktır. Cihazı kapatmak için tekrar basın.  düğmesine basarak ECO, MAX ve KURU modu arasında geçiş yapın.

#### Şek.C-3

4. ECO/MAX modunda su püskürtmek için tetiğe basılı tutun. Kurutma modundayken, tetik çekilirse su püskürmez.

#### Şek.C-4

5. ECO/MAX/KURU modunda, cihaz dik konuma getirildiğinde çalışmayı durdurur ve yatırıldığında tekrar çalışmaya başlar.

#### Şek.C-5

6. Cihazı kaldırmak veya taşımak için arka taşıma kolunu tutun. Her kullanımdan sonra TSH ve KSH'yi boşaltın.

#### Şek.C-6

### Not:

- Daha iyi temizleme etkisi elde etmek için noktalara ve yoğun kullanım alanlarına Tineco Ön İşlem Temizleme Solüsyonları ile ön işlem uygulayın. Şişedeki Yönergeleri izleyin.
- Halı temizleyici, geleneksel elektrikli süpürgeден farklıdır.
- Tüm modlarda sıcaklığı 70-80°C olan sıcak hava üfler.

\* Uygun sıcaklık kiri çözmek için elverişlidir ve solüsyondaki sürfaktanın kiri ayrıştırmasına yardımcı olur.

- Renk solmazlığı için halının küçük ve marjinal bir alanında nokta testi yapın. Yüzeyi nemli beyaz bir bezle hafifçe silin. Daha sonra on dakika bekleyin ve renk atması olmadığını kontrol edin.
- Kullanım sırasında cihazı uzun süre hareketsiz konumda tutmayın.
- Önemli: Hasarı önlemek için her temizlik geçişinde derin temizleyicinin ayağını halının kenarına dik tutun.
- Önemli! Herhangi bir özel temizlik talimatı için parça halıları temizlemeden önce lütfen üreticinin etiketini kontrol edin. Üretici etiketi olmayan narin, ipek, yün, antika veya parça halılar temizlenirken derinlemesine temizlik yapılması önerilmez.
- Bazı Örmeye Berber halılar, Doğal Elyaf (ipek ve yün dahil) ve Yumuşak Elyaf halılar eskidikçe tüylenebilir. Bazı elektrikli süpürgeler ve halı temizleyiciler halı aşınmasını kötüleştirir. Berber, Doğal Elyaf veya Yumuşak Elyaf halı üzerinde temizlik yapıyorsanız, önce halı yıkayıcıyı üzerinden geçirerek halının küçük, görünmeyen bir alanında test edin. Tüyenme veya aşırı ıslanma olmazsa, temizlemeye devam edin. Berber halılarını ıslatmaktan kaçının. Herhangi bir sorunuz veya endişeniz varsa derinlemesine temizlik önerileri için halı üreticinize danışın.
- Kuru temizleme gerektiren kilim veya halılarda kullanılmaktan kaçının.
- Döşeme için temizlik kodunu kontrol edin - Tineco Halı Yıkayıcınızı yalnızca döşeme kumaşı "W" ("Islak" temizlik için) veya "S/W" ("solvent/kuru" veya "ıslak" temizlik için) ile işaretlenmiş kullanın. "S" işaretli kumaşları temizlemeyin ("yalnızca solvent/kuru" temizleme). Döşemenizin kodu yoksa profesyonel yardım alın.
- Solmazlık testi - Beyaz bir emici bezi solüsyonla ıslatın. Küçük, görünmeyen bir alanda, yüzeyi nemli bezle hafifçe silin. On dakika bekleyin ve renk atması olmadığını kontrol edin. Yüzeyde birden fazla renk varsa tüm renkleri kontrol edin.

## Kullanıma Hazırlama (Aksesuar Hortumu ve 2'si 1 Arada Nozul)

- 1.Aksesuar hortumunu takın, cihazı dik konuma getirin ve açık olduğundan emin olun (değilse, ① düğmesine basın), cihaz AKSESUAR Moduna girer, cihaz yatırıldığında çalışmayı durdurur.

### Şek.C-7

- 2.Lütfen kullandıktan sonra durulayın ve kurumaya bırakın, ardından aksesuarı çantada saklayın.

- 3.Ek temizlik gerekirse, daha iyi temizleme etkisi elde etmek için aleti tekrar kullanmadan önce döşemenin tamamen kurumasını bekleyin.

### Şek.C-8

### Not:

- Köpüklü sıvı emdirmeyin.
- Çizilme ve sıyrıkları önlemek için keskin nesnelere dijital ekrandan uzak tutun.

## Gösterge

### Kullanırken



Yanıyor: ECO Modu



Yanıyor: MAX modu



Yanıyor: KURU Modu



Aynı anda yanıyor:  
AKSESUAR Modu



Gösterge yanıp  
sönüyor: TSH boş.



Gösterge yanıp  
sönüyor: KSH dolu  
veya takılı değil veya  
kanalda tıkanıklık var.



Gösterge yanıp  
sönüyor: fırça silindir  
kapağı takılı değil  
veya fırça silindirinde  
tıkanıklık var.

## BAKIM

### Not:

- Optimum performans ve kokuyu önlemek için her kullanımdan sonra KSH'yi, filtreleri, fırça silindirini, fırça silindir kapağını, 2'si 1 arada başlığı **tamamen temizleyip kurula**ın.
- Lütfen her parçanın doğru takıldığından emin olun, aksi takdirde cihaz düzgün çalışmayabilir.
- Bakımdan sonra cihazı dikey olarak yerleştirin. Cihazı doğrudan güneş ışığına maruz bırakmayın ve kuru bir yerde iç mekanda saklayın.

## Ana Gövde

- 1.Yaralanma riskini azaltmak için bakım yapmadan önce kapatın.

### Şek.D-1

- 2.Yüzeyi temizlemek için nötr bir deterjanla bez kullanın. Cihaz su girmesini önlemek için bez kuru olmalıdır.

### Şek.D-2

## Kirli Su Haznesi

- 1.Kirli su Max çizgisine ulaştığında cihaz çalışmayı durdurur ve ekranda bir hatırlatma görünür.
- 2.Yatırma pedalına basın ve çıkarmak için KSH koluna basın.

3.KSH'yi boşaltmak için hazne kapağını ve örgü filtreyi yukarı çekin. Kalan kalıntıları temizlemek için temizleme aracı kullanın. KSH, depo kapağı, şamandıra ve örgü filtresinin içini durulayın ve tekrar cihaza yerleştirin.

#### Şek.D-3

#### Not:

- Şamandıranın iyi durumda olduğunu kontrol edin ve alta doğru bastırın.

## Sünger Filtre

1.KSH'yi çıkarın, filtreyi çıkarın ve her kullanımdan sonra yıkayın.

#### Şek.D-4

2.Yeniden takın.

#### Şek.D-5

\* Değiştirmeniz için yedek bir sünger filtre verilmiştir.

## Fırça Silindiri Kapağı

1.Kapaktaki fırça silindiri kapağı serbest bırakma düğmesine basın ve çıkarmak için yukarı doğru çekin.

#### Şek.D-6

2.Su ile durulayın. Tıkanmaları önlemek ve ön taraftaki boşluğu temizlemek için verilen kapak kazıyıcıyı kullanın.

#### Şek.D-7

3.Değiştirirken, sızıntıyı önlemek için her zaman fırça kapağını yerine oturtun.

#### Şek.D-8

## Fırça Silindiri

1.Fırça silindir tırnağını tutup sıkarak fırça silindirini çıkarın.

#### Şek.D-9

2.Temizleme aletini kullanarak silindirin etrafını sarmış saç ve kalıntıları çıkarın ve suyla durulayın. Yeniden takmadan önce tamamen kurumasını bekleyin.

#### Şek.D-10

3.Fırça silindiri haznesindeki ve açıklığındaki kılları ve kalıntıları bir mendil veya nemli bir bezle temizleyin.

#### Şek.D-11

4.Fırça silindir ucunu tutucunun sağ tarafına sokarak fırça silindirini değiştirin, ardından yerine kilitlemek için silindir tırnağını sol tarafa takın.

#### Şek.D-12

5.Kılları her kullanımdan sonra temizleme aletiyle temizleyin.

#### Şek.D-13

## Aksesuar Hortumu ve 2'si 1 Arada Nozul

1.Hortumu çıkarmak için her iki taraftaki düğmelere basın.

#### Şek.D-14

2.Aksesuar fırçasını çıkarmak için serbest bırakma düğmesine basın.

#### Şek.D-15

3.Üst kapağı ve fırça başını çıkarın.

#### Şek.D-16

4.Su ile durulayın. Yeniden takmadan önce tamamen kurumasını bekleyin.

#### Şek.D-17

5.Yeniden takın.

#### Şek.D-18

Ürün bakım videoları için aşağıdaki QR kodunu tarayın.



## SORUN GİDERME

Problem	Solüsyon
Cihaz açılmıyor	Prizde enerji olduğundan ve güç kablosunun takılı olduğundan emin olun

Problem	Solüsyon
Zayıf emiş	1. Tıkanıklıkları giderin veya sünger filtreyi değiştirin 2. Örgü filtreyi temizleyin 3. Fırça silindirinin kapağını doğru takın
ECO simgesi: yanıp söner	ECO moduna girmek için cihazı dik konuma getirin ve tekrar eğin
ECO simgesi ve MAX simgesi birlikte yanıp sönüyor	Cihazı dik tutun
TSH boş göstergesi yanıp sönüyor	TSH'yi doldurun
KSH boş göstergesi yanıp sönüyor	1. Kirli suyu boşaltın ve ardından KSH'yi yeniden takın 2. Şamandıranın iyi durumda olduğunu kontrol edin ve alta doğru bastırın 3. Tıkanıklıkları kaldırın
Fırça silindiri dolaştı göstergesi yanıp sönüyor	1. Tıkanıklıkları kaldırın 2. Fırça silindirinin kapağını doğru takın

### Not:

Yukarıdaki sorun giderme kılavuzu çözüm sağlamazsa, daha fazla destek için lütfen [www.tineco.com](http://www.tineco.com) web sitemizi ziyaret edin.

## GARANTİ

### 2 YIL SINIRLI GARANTİ

- Yalnızca Tineco'nun yetkili satıcılarından yapılan satın almalarda geçerlidir.

- Bu kullanım kılavuzunda belirtilen gereksinimlere uyulmasına ve aşağıda belirtilen diğer koşullara tabidir.
- Bu garanti, satın alma işleminin gerçekleştiği ülkenin yasalarına tabidir ve bu yasalara göre yorumlanır. Geçerli yerel yasaların öngördüğü şekilde veya 2 yıl garantiden yüksek olan garanti süresini sağlar.

### KAPSAMINDA NELER VAR?

- Tineco cihazınız, Tineco Kullanım Kılavuzuna uygun olarak özel ev amaçları için kullanıldığında, orijinal malzeme ve işçilik hatalarına karşı 2 yıl garantilidir. Aynı olarak satın alınan motorlu aksesuarlar 1 yıl garantilidir.
- Bu garanti, garanti süresi boyunca cihazınızın düzgün çalışır durumda olmasını sağlamak için gerekli tüm işçilik ve parçaları size hiçbir ek ücret ödemededen sağlar.
- Bu garanti, yalnızca cihazın satıldığı ülkede kullanılması durumunda geçerli olacaktır.

### KAPSAMINDA NELER YOK?

Tineco, aşağıdakilerin bir sonucu olarak ortaya çıkan maliyet, hasar veya onarımlardan sorumlu olmayacaktır:

- Yetkili olmayan bir satıcıdan satın alınan cihazlar.
- Dikkatsiz kullanma veya taşıma, hatalı kullanım, kötüye kullanım ve/veya bakım eksikliği veya Tineco Kullanım Kılavuzuna uygun olmayan kullanım.
- Cihazın normal ev amaçları dışında kullanılması, örn. ticari veya kiralama amaçlı.
- Tineco Kullanım Kılavuzuna uygun olmayan parçaların kullanılması.
- Tineco tarafından üretilen veya önerilenler dışında parça ve aksesuarların kullanılması.
- Hava durumu, değişiklikler, kazalar, elektrik kesintileri, güç dalgalanmaları veya doğal afetler gibi ürün kalitesi ve kullanımıyla ilgili olmayan dış etkenler.
- Yetkisiz taraflar veya acenteler tarafından gerçekleştirilen onarımlar veya değişiklikler.
- Cihazdaki tıkanıklıkları ve diğer tehlikeli maddeleri temizlememek.

- Temizlik haznesi, kayış, filtre, HEPA, fırça çubuğu ve güç kablosu (veya harici hasar veya kötüye kullanım teşhisi konduğunda) gibi normal aşınan parçalar dahil olmak üzere normal aşınma ve yıpranma, üreticinin talimatlarına uygun olmayan kullanımdan kaynaklanan halı veya zemin hasarı veya fırça çubuğunu gerektiğinde kapatmama .

## GARANTİ SINIRLAMALARI

- Satılabilirlik garantisi veya belirli bir amaca uygunluk garantisi dahil ancak bunlarla sınırlı olmamak üzere cihazınızla ilgili zımnı garantiler, bu garantinin süresi ile sınırlıdır.
- Garanti kapsamı, yalnızca ilk sahibi ve orijinal pil için geçerlidir ve devredilemez.
- Bu sınırlı garanti size belirli yasal haklar sağlar. Bölgeye göre değişen başka haklarınız da olabilir.
- Ürünün kullanımı, ürünün nereden satın alındığı veya ürünü kimden satın aldığınız gibi faktörlere bağlı olarak üretici garantileri her durumda geçerli olmayabilir. Lütfen garantiyi dikkatlice inceleyin ve herhangi bir sorunuz varsa üretici ile iletişime geçin.

## GARANTİ HİZMETİ

### Kayıt olun:

- Satın aldıktan sonra, daha özel avantajlardan yararlanmak için resmi web sitemize ([www.tineco.com](http://www.tineco.com)) giriş yaparak veya QR kodunu tarayarak cihazınızı kaydetmenizi tavsiye ederiz. Kayıt olmak için lütfen seri numarasının tamamını girin (cihazın arkasında bulabilirsiniz).

### Şek.E-1

- Ürününüzü kaydetmemeniz garanti haklarınızı azaltmaz.

### Nasıl Talep Edilir:

- Lütfen satın alma belgenizi saklayın. Sınırlı Garantimiz kapsamında talepte bulunmak için, üzerinde satın alma tarihi ve sipariş numarası bulunan seri numaranızı ve orijinal satın alma makbuzunu göstermeniz gerekir.
- Tüm çalışmalar Tineco veya yetkili acentesi tarafından yapılacaktır.
- Değiştirilen tüm kusurlu parçalar Tineco'nun malı olacaktır.
- Bu garanti kapsamındaki servis, bu garantinin süresini uzatmaz.

Uzman müşteri hizmetleri için  
[www.tineco.com](http://www.tineco.com)  
Tineco web sitesini ziyaret edin.









**tineco**  
Live Easy.  
Enjoy Life.

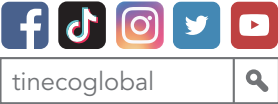

 [www.tineco.com](http://www.tineco.com)

Kontaktieren Sie uns. Wir melden uns innerhalb eines Werktages bei Ihnen.

Contact us - We'll get back to you within 1 business day.

Conéctese con nosotros. Nos pondremos en contacto con usted dentro de 1 día laboral.

Contactez-nous. Nous vous répondrons dans 1 jour ouvrable.

Contattarci - risponderemo entro 1 giorno lavorativo.

Neem contact met ons op - we nemen binnen 1 werkdag contact met u op.

Skontaktuj się z nami – odpowiemy w ciągu 1 dnia roboczego.

Bize ulaşın - 1 iş günü içinde size geri döneceğiz.

