

tineco

PURE ONE X SERIES Smart Vacuum Cleaner

Bedienungsanleitung

Instruction Manual

Manual De Uso

Mode D'emploi

Manuale D'istruzioni

Handleiding

Instrukcja obsługi

Manual de Instruções

Руководство по эксплуатации



*Actual product may differ from illustration.

TINECO IS HERE TO HELP.

We'll get back to you within 1 business day.



 www.tineco.com

INHALT

Wichtige Sicherheitshinweise	2
Technische Daten	5
Übersicht	6
Zubehör	7
Montage	9
Betrieb	11
Wartung	16
Störungsbehebung	20
Garantie	21

TINECO IST DA, UM ZU HELFEN.

Wir melden uns innerhalb eines Werktages bei Ihnen.

 www.tineco.com

Wichtige Sicherheitshinweise

DE

DIESE ANLEITUNGEN AUFBEWAHREN Nur für Privathaushalte vorgesehen.

Bei der Verwendung von Elektrogeräten müssen bestimmte Anweisungen zur allgemeinen Sicherheit befolgt werden, unter anderem:

VOR DER BENÜTZUNG DES GERÄTS ALLE ANWEISUNGEN LESEN. Werden die Warnhinweise und Anweisungen nicht befolgt, besteht die Gefahr von Stromschlag, Feuer bzw. schweren Verletzungen.

WARNUNG – Zur Vermeidung von Feuer, Stromschlag und Verletzungen folgende Punkte beachten:

1. Dieses Gerät darf von Kindern ab 8 Jahren sowie von Personen mit verminderten körperlichen, sensorischen oder geistigen Fähigkeiten oder von Personen mit mangelnden Erfahrungen und Kenntnissen benutzt werden, sofern sie beaufsichtigt werden oder eine Einweisung in die sichere Benutzung des Geräts erhalten haben und sie über die entsprechenden Gefahren aufgeklärt wurden. Kinder dürfen nicht mit dem Gerät spielen. Pflege- und Reinigungsarbeiten dürfen von Kindern ohne Beaufsichtigung nicht ausgeführt werden.
2. Das Gerät darf nicht von Personen (einschließlich Kindern) mit eingeschränkter körperlicher, sensorischer oder geistiger Leistungsfähigkeit oder mangelnder Erfahrung und Kenntnissen verwendet werden, es sei denn, sie werden beaufsichtigt oder angeleitet.
3. NUR für den Gebrauch in GEBÄUDEN vorgesehen. Das Gerät darf weder im Freien noch im gewerblichen oder industriellen Umfeld eingesetzt werden. Das Gerät nicht auf nassem Untergrund oder auf Flächen verwenden, auf denen Wasser steht.
4. Die Verwendung als Spielzeug untersagen. Bei Verwendung durch oder in der Nähe von Kindern, Haustieren oder Pflanzen ist besondere Vorsicht geboten.
5. Nur gemäß Beschreibung in dieser Anleitung verwenden. Nur die vom Hersteller empfohlenen Zubehörteile verwenden.
6. Bei beschädigtem Netzkabel oder Stecker nicht verwenden. Gerät beim Kundendienst abgeben, wenn es auf den Boden gefallen ist, beschädigt wurde, im Freien liegen gelassen wurde, ins Wasser gefallen ist oder nicht funktioniert wie es sollte.
7. Ladegerät einschließlich Ladestecker und Ladkontakte nicht mit nassen Händen berühren.
8. Blockieren Sie keine Öffnungen. Beenden Sie den Gebrauch, wenn Öffnungen blockiert werden. Reinigen und entfernen Sie alle Blockaden gemäß den Anweisungen in der Bedienungsanleitung.
9. Haare, locker sitzende Kleidung, Finger und alle übrigen Körperteile von den Öffnungen und sich bewegenden Teilen fernhalten.
10. Beim Reinigen auf Treppenstufen besonders vorsichtig sein.
11. Nicht zum Aufsaugen von entzündlichen oder brennbaren Flüssigkeiten wie Benzin noch in Bereichen verwenden, in denen diese Stoffe vorhanden sein können.
12. Nichts damit aufsaugen, das brennt oder Rauch freisetzt, z. B. Zigaretten, Streichhölzer oder heiße Asche.

13. Nicht ohne Filter verwenden.
14. Unbeabsichtigtes Einschalten verhindern. Sicherstellen, dass sich der Schalter in Ausschaltstellung befindet, bevor der Akku angeschlossen oder das Gerät aufgenommen oder getragen wird. Durch den Transport des Geräts mit dem Finger am Schalter oder durch das Anschließen des Geräts bei aktiviertem Schalter steigt die Unfallgefahr.
15. Vor etwaigen Einstellungen, vor einem Zubehörwechsel oder zum Einlagern des Geräts den Akku entnehmen. Durch diese Vorsichtsmaßnahme verringert sich die Gefahr eines versehentlichen Gerätestarts.
16. Um den Akku aufzuladen, bitte nur das Ladegerät verwenden, das mit diesem Gerät geliefert wird. Ein Ladegerät, das für den einen Akkutyp geeignet ist, kann bei Verwendung für einen anderen Akku die Brandgefahr erhöhen.
17. Für das Gerät nur die speziell dafür konstruierten Tineco-Akkus benutzen. Die Verwendung eines anderen Akkus kann zu Verletzungs- und Brandgefahr führen.
18. Wenn der Akku nicht benutzt wird, von anderen Metallgegenständen entfernt aufbewahren, etwa Büroklammern, Münzen, Schlüssel, Nägel, Schrauben oder andere kleine Gegenstände aus Metall, die den Akku kurzschließen können. Ein Kurzschluss der Akkupole kann Verbrennungen oder Feuer verursachen.
19. Bei unsachgemäßem Gebrauch kann Flüssigkeit unter Druck aus dem Akku austreten. Kontakt vermeiden. Bei einem versehentlichen Hautkontakt mit Wasser spülen. Falls die Flüssigkeit in die Augen gelangt, zusätzlich einen Arzt aufsuchen. Der Austritt von Flüssigkeit aus dem Akku kann Reizungen oder Verbrennungen verursachen.
20. Keine beschädigten oder veränderten Akkus oder Geräte benutzen. Beschädigte oder veränderte Akkus können unvorhergesehene Reaktionen hervorrufen, die zu Feuer, Explosion oder Verletzungen führen können.
21. Akkus oder Geräte nicht ins Feuer werfen oder hohen Temperaturen aussetzen. Bei einem Brand oder bei Temperaturen über 130 °C besteht Explosionsgefahr.
22. Alle Ladeanleitungen befolgen und den Akku oder das Gerät nicht außerhalb des Temperaturbereichs aufladen, der in der Anleitung angegeben ist. Durch unsachgemäßes Laden oder bei Temperaturen außerhalb des vorgeschriebenen Bereichs kann der Akku beschädigt werden und die Feuergefahr steigt.
23. Reparaturarbeiten einer geschulten Person überlassen. Nur identische Ersatzteile verwenden. Dieses Gerät enthält einen Akku, der nur von qualifizierten Personen ausgetauscht werden kann. Nur dadurch kann die Sicherheit des Geräts gewährleistet werden.
24. Dieses Gerät enthält Akkuzellen, die nicht austauschbar sind. Nicht versuchen, das Gerät oder den Akku anders als in den Anleitungen für die Benutzung und Pflege zu reparieren oder zu verändern.
25. Vor dem Anschließen oder Abnehmen des motorisierten Saugaufsatzes immer das Gerät ausschalten.
26. Das Gerät nicht im Freien oder im Auto aufladen oder aufbewahren. Den Akku nur in einem trockenen Raum aufladen, aufbewahren oder verwenden, in dem die Temperatur höher als 4 °C, aber niedriger als 40 °C ist. Das Ladegerät ist nur für den Gebrauch in Gebäuden vorgesehen.

Recycling-Hinweise gemäß BattG



Der Akku enthält Materialien, die umweltschädlich sind und muss daher vor der Entsorgung aus dem Gerät entfernt werden. Das Gerät muss zum Entfernen des Akkus ausgeschaltet werden.

Batterien und Akkus dürfen nicht in den Hausmüll! Jeder Verbraucher ist verpflichtet, alle Batterien und Akkus, egal ob sie Schadstoffe enthalten oder nicht, bei einer Sammelstelle seiner Gemeinde / seines Stadtteils oder im Handel abzugeben, damit sie einer umweltschonenden Entsorgung zugeführt werden können. Batterien und Akkus bitte nur in entladenden Zustand abgeben.

Deshalb sind Batterien und Akkus mit dem links abgebildeten Symbol gekennzeichnet.

Recycling-Hinweise gemäß der WEEE



Altgeräte dürfen nicht in den Hausmüll! Jeder Verbraucher ist verpflichtet, alle Geräte am Ende der Lebensdauer bei einer Sammelstelle seiner Gemeinde / seines Stadtteils oder im Handel abzugeben, damit sie fachgerecht und umweltschonenden Entsorgt werden können.



Die Abbildung links zeigt das Symbol der Mülltonne, das auf die getrennte Sammlung von Elektro- und Elektronikgeräten (WEEE) hinweist.

Für EU-Länder:

Informationen zur EG-Konformitätserklärung finden Sie unter www.tineco.com.

Symbole:

	Lesen Sie die Bedienungsanleitung
	Klasse II
	Kurzschlussfester Sicherheitstrenntransformator
	Schaltnetzteil
	Nur zur Verwendung in geschlossenen Räumen
	Gleichstrom
	Wechselstrom

Technische Daten

Produkt	PURE ONE X SERIE
Spannung	21,6 V $\overline{=}$
Nennleistung	260 W
Staubbehälterkapazität	0,4 L
Ladedauer	3 - 4 Stunden
Netzeingang	100 - 240 V~
WLAN-Frequenzbänder	2,4 GHz
WLAN maximale Ausgangsleistung	19 dB

Übersicht

DE

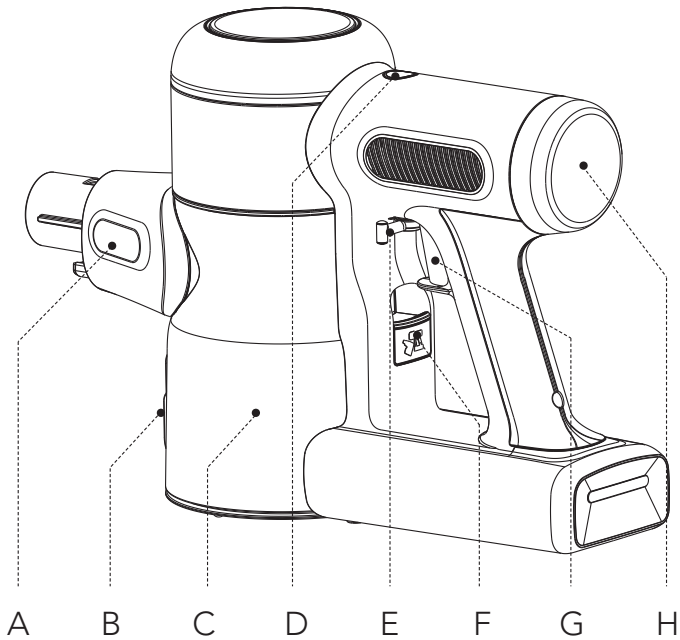

A. Staubsensor

B. Entriegelung zum Entleeren
von Staub

C. Staubbehälter

D. AUTO/MAX-Taste

E. Verriegelung des
Auslösehebels

F. Staubbehälter-Entriegelung

G. Auslösehebel

H. HEPA-Filter

Zubehör

Hinweis:

- Testen Sie ein Zubehörteil auf einer kleinen, unauffälligen Stelle, bevor Sie es auf empfindlichen Flächen verwenden.
- Sie können den Lieferumfang der Liste „Mitgeliefertes Zubehör“ entnehmen, die sich auf dem Verpackungskarton befindet.
- Wie nachfolgend gezeigt, sind viele Zubehörteile mit diesem Modell kompatibel. Wenn Sie weiteres Zubehör benötigen, besuchen Sie bitte www.tineco.com oder store.tineco.com.

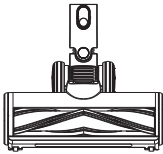

Turbobürste mit LED-Beleuchtung und Anti-Verheddern-Funktion

Ideal für Hartböden und Teppiche. Entfernt festsitzenden Schmutz, ohne dass sich Haare verfangen.

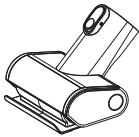

Mini-Turbobürste

Zum Absaugen von Polstermöbeln, Matratzen usw.
Saugt Tierhaare auf und beseitigt eingezogenen Schmutz.



2-in-1-Staubbürste

Durch Drücken der Entriegelungstaste kann zwischen einer breiten und einer weichen Bürste gewechselt werden. Die weiche Bürste eignet sich für Möbel mit harten Oberflächen und die breite Bürste dient zum Absaugen von Polstermöbeln, Vorhängen usw.

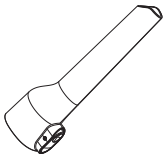

Fugendüse

Für Ecken, Winkel und andere schwer zugängliche Stellen, z. B. um Autositze, Bilderrahmen und Schränke herum.



Weiche Staubbürste

Schräg angeordnete Borsten, die auf einem schmalen, ovalen Kranz angebracht sind, sorgen für einen gepolsterten und antistatischen Kontakt. Geeignet zum Abstauben von Regalen, Beleuchtungskörpern, empfindlichen Oberflächen, Elektronik und anderen Gegenständen.



Flexible lange Fugendüse

Leicht biegsam, um enge Bereiche leicht zu erreichen. Geeignet zum Staubsaugen hinter und unter Möbeln, um Kühlschränke herum und an vielen anderen schwer zugänglichen Bereichen.

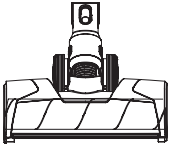

Große weiche motorisierte Bürste mit LED-Beleuchtung

Perfekt für harte Böden, besonders für empfindliche Holzböden. Saugt groben und feinen Schmutz zugleich auf.

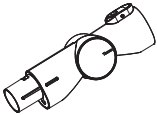

Multiwinkel-Gelenkrohr

Ein Gelenk macht es verstellbar, um flexible Reinigung von oben bis unten zu ermöglichen.



Biegsamer Verlängerungsschlauch

Hervorragende Verlängerung, die durch ihre Biegsamkeit schwer erreichbare Stellen zugänglich macht. Für das Staubsaugen im Auto optimal geeignet. Mit allen nicht-motorisierten Zubehörteilen von Tineco kompatibel.

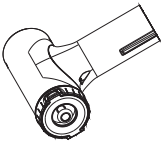

Reinigungswerkzeug für Vorfilter

Ein verschmutzter Filter ist eine der Hauptursachen für Verluste bei der Saugleistung. Dieses Gerät sorgt dafür, dass Ihr Filter viel länger hält. Geben Sie den verschmutzten Filter in das Reinigungswerkzeug für Vorfilter und schließen Sie den Deckel. Stellen Sie das Gerät auf MAX ein und drehen Sie die seitliche Abdeckung.



Haarreinigungswerkzeug

Die Seite mit der kleinen Klinge zum Entfernen von Haaren und Schmutz verwenden, der sich um die Bürste herumgewickelt hat. Verwenden Sie das Ende mit der Bürste, um das Bürstenfenster und den Staubbehälter bei Bedarf zu reinigen.

Montage

Rohr einsetzen

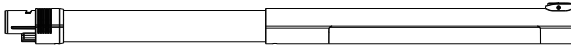

Rohr anschließen.

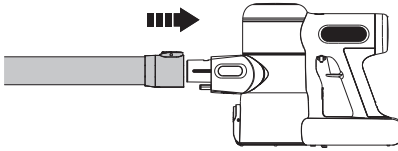

Schließen Sie das Rohr am Hauptgerät an.

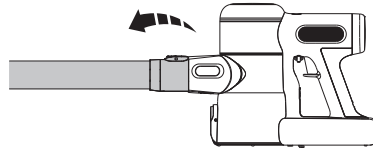

Drücken Sie die Freigabetaste, um das Rohr zu entfernen.

Bürstenrolle einsetzen

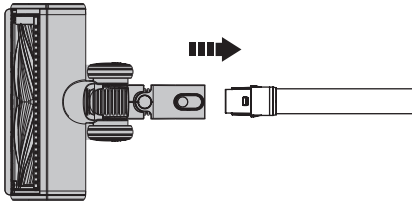

Turbobürste anschließen.

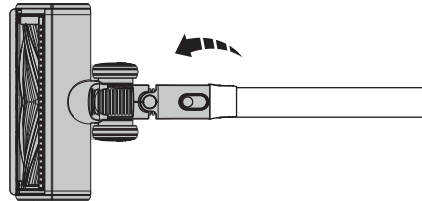

Freigabetaste drücken und Turbobürste abziehen.

Staubbehälter einsetzen

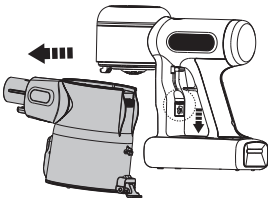

Um den Staubbehälter gründlicher zu reinigen, drücken Sie seine Freigabetaste, um ihn vom Gerät zu lösen.

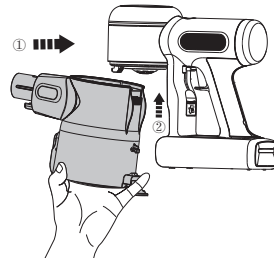

Halten Sie den Staubbehälter zum erneuten Anbringen schräg und stecken Sie seine Oberseite in den Haken am Hauptgerät. Drücken Sie den Staubbehälter nach oben, bis der Haken im Schlitz des Staubbehälters einhakt. Er rastet dann ein.

Wandmontage der Dockingstation

DE

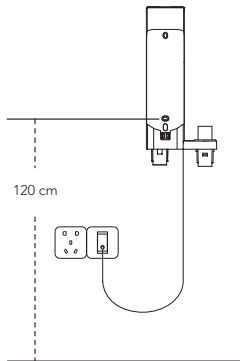

Legen Sie die beste Stelle für die Montage der Dockingstation an der Wand fest. Wir empfehlen, sie in einer Höhe von 120 cm (vom unteren Schraubenloch bis zum Boden gemessen) zu montieren (möglicherweise muss die Höhe je nach tatsächlicher Situation angepasst werden).

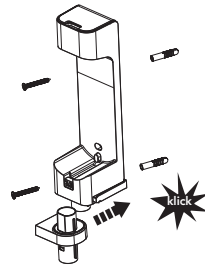

Setzen Sie beide Komponenten der Halterung mit einem „klick“ zusammen, was den korrekten Zusammenbau bestätigt. Sobald dies abgeschlossen ist, befestigen Sie die Dockingstation mit den von Tineco mitgelieferten Schrauben an der Wand.

Warnung:

- Stellen Sie sicher, dass sich in der Wand rund um den Montagebereich keine Gas- oder Wasserrohre sowie elektrische Kabel und Leitungen befinden.
- Achten Sie auf stabile Befestigung der Dockingstation, damit sie nicht herunterfallen kann.

Betrieb

Verwendung vorbereiten

Hinweis:

- Bitte laden Sie das Gerät (siehe „Akku aufladen“) vor dem ersten Gebrauch 3 - 4 Stunden lang in einem Bereich mit einer Umgebungstemperatur zwischen 4 °C und 40 °C auf.
- Wählen Sie ein Zubehörteil aus und bringen Sie es vor dem Gebrauch am Gerät an (siehe „Zubehör“).

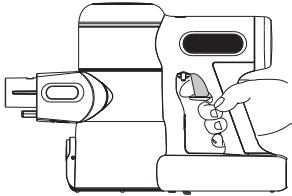

Betätigen Sie den Einschalter, um den Staubsauger zu starten.

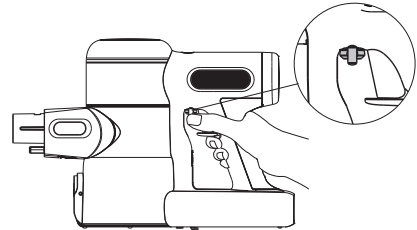

Betätigen Sie die Verriegelung des Einschalthebels und halten Sie den Einschalthebel für den Dauerbetrieb gedrückt.

- Setzen Sie das Gerät zur bequemen Aufbewahrung und zum Aufladen nach dem Gebrauch in die an der Wand montierte Dockingstation.

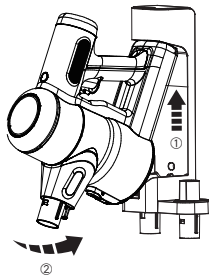

Setzen Sie das Gerät in die Dockingstation ein.

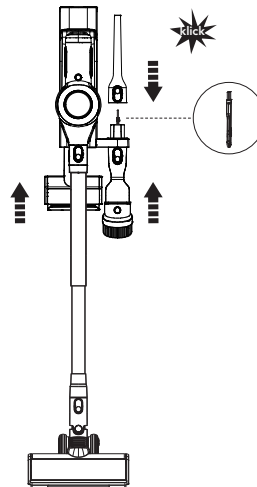

Um Schäden an den Borsten zu vermeiden, bringen Sie nach Gebrauch stets die Zubehörteile an der Dockingstation an.

Auswahl des Reinigungsmodus

DE

AUTO-Modus

- Im AUTO-Modus ändert sich die Farbe der LED-Anzeige je nach erkannter Staubmenge. Wenn sie rot blinkt, wird Staub erkannt und je heller sie rot leuchtet, desto mehr Staub wird erkannt. Wenn sie blau blinkt, wird kein Staub erkannt. Dieser Modus bietet automatisch die beste Reinigungslösung.

AUTO-Modus aufrufen:

①

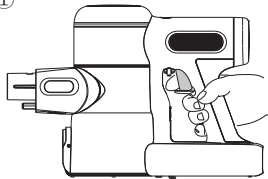

Die Standardeinstellung beim Einschalten ist AUTO. Das Gerät benötigt dann 3 Sekunden, um zunächst Blockaden oder Staub zu erkennen. Wird kein Staub festgestellt, wird die Leistung reduziert, um Energie zu sparen.

②

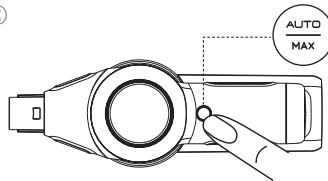

Drücken Sie im MAX-Modus die AUTO/MAX-Taste, um in den AUTO-Modus zu gelangen.

MAX-Modus

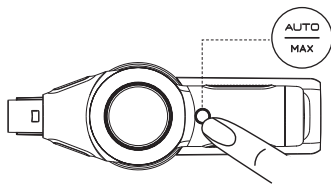

Drücken Sie im AUTO-Modus die AUTO/MAX-Taste, um in den MAX-Modus zu gelangen.

APP

- Alle Funktionen lassen sich über die Tineco-App steuern. Laden Sie die Tineco-App aus dem App Store, Google Play und von der offiziellen Tineco-Website herunter.

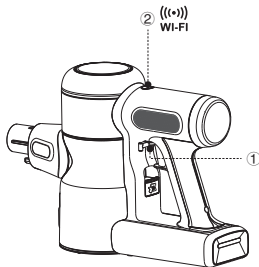

1. Drücken Sie den Einschalter, um sicherzustellen, dass der Geräteakku ausreichend geladen ist.
2. Halten Sie **AUTO MAX** länger gedrückt, um die WLAN-Verbindung zu aktivieren (die blaue LED blinkt). Befolgen Sie die Anleitung in der App für weitere Einzelheiten.

App-Funktionen



Akku

Akkukapazität in Echtzeit.



Reinigungsbericht

Zeigt die Staubmenge, die Arbeitsstunden und den Arbeitsstatus an.



SaugEinstellung

Wischen Sie im manuellen Modus über das Telefondisplay, um die Saugleistung einzustellen.



Filterstatus-Erinnerung

Erfasst den Verschmutzungsgrad des Filters und erinnert bei Bedarf an die Reinigung.



Kontaktieren Sie uns

Bei Problemen können Sie sich während der Geschäftszeit stets an den Kundendienst wenden.



Feedback

Wenn Sie Kommentare haben, senden Sie uns bitte Ihr Feedback.

Staubbehälter leeren

DE

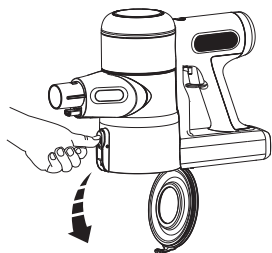

Drücken Sie die Entriegelungstaste seitlich am Staubbehälter, um ihn auszuleeren.

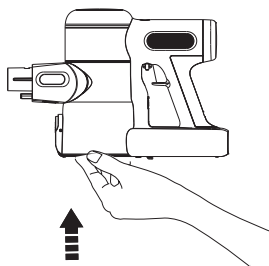

Schließen Sie die Staubbehälterklappe und lassen Sie sie einrasten.

Akku aufladen

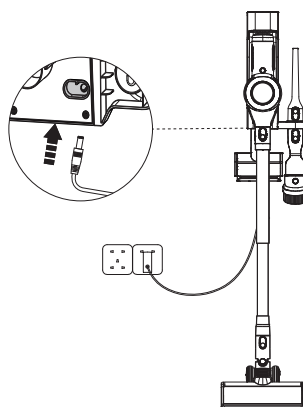
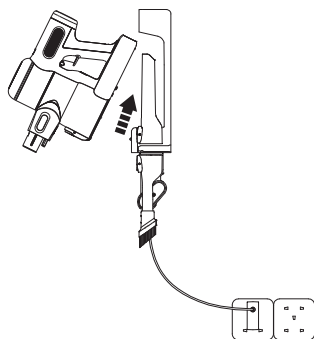

Setzen Sie das Gerät auf die Dockingstation und schließen Sie das Ladegerät an eine Steckdose und die Ladebuchse an. Die blaue LED am Gerät blinkt und zeigt damit den ordnungsgemäßen Ladevorgang an.

Warnung:

- Verwenden Sie zum Aufladen des Geräts nur das von Tineco mitgelieferte Steckernetzteil.
- Bewahren Sie das Gerät während längerer Zeiträume, in denen es nicht benutzt wird, an einem kühlen, trockenen Ort auf. Stellen Sie sicher, dass der Akku alle 3 Monate vollständig aufgeladen wird.
- Das Gerät vor Sonnenlicht und Frost schützen. Empfohlener Temperaturbereich: 4 °C bis 40 °C.

Betriebszeit

- Im AUTO-Modus beträgt die Laufzeit ca. 45 Minuten. Bei Verwendung von MAX-Leistung beträgt die Laufzeit ca. 12 Minuten.
- Die geschätzten Betriebszeitdaten wurden vom Tineco Labor mit einem Akku und nicht-motorisierten Zubehörteilen ermittelt.

Ladedauer

- Eine vollständiger Ladezyklus dauert etwa 3 - 4 Stunden.
- Die geschätzten Daten wurden von einem Tineco-Labor unter Verwendung von Umgebungstemperaturen zwischen 4 °C und 40 °C ermittelt.

Anzeigen

Bei Verwendung



Rote LED blinkt 6 Sekunden lang langsam: Akku fast leer.



Rote LED blinkt schnell: siehe Fehlerbehebung.

Mit Netzwerk verbinden



Blaue LED blinkt: Mit Netzwerk verbunden.



Blaue LED leuchtet: Erfolgreich verbunden.

Während des Ladezyklus



Blaue LED blinkt: Am Aufladen.

Vollständig geladen



Während 5 Minuten: Blaue LED leuchtet.



Nach 5 Minuten: LEDs erlöschen.

Wartung

DE

Hinweis:

- Reinigen Sie den Staubbehälter und die Filter nach jedem Gebrauch.
- Wenn die rote LED schnell blinkt, reinigen Sie den Vorfilter gründlich mit dem Reinigungswerkzeug. Um eine hohe Leistung zu gewährleisten, reinigen und trocknen Sie den Vorfilter regelmäßig. Ersetzen Sie ihn außerdem alle 6 Monate.
- Waschen und trocknen Sie den HEPA-Filter alle 3 Monate und ersetzen Sie ihn alle 12 Monate.

Staubbehälter und Feinfilter

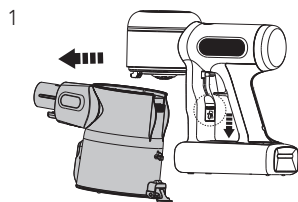

Drücken Sie die Staubbehälter-Entriegelungstaste, um den Staubbehälter herauszunehmen.

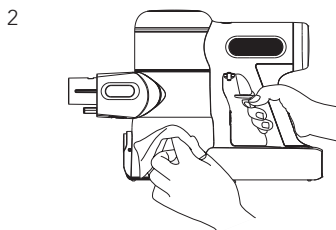

Reinigen Sie ihn mit einem feuchten Tuch. Achten Sie dabei darauf, dass kein Wasser in das Gehäuse des Hauptgeräts und den Akku eindringt.

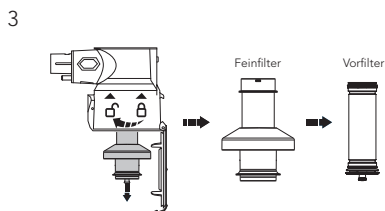

Drehen Sie gegen den Uhrzeigersinn, um die Filter zu entfernen.

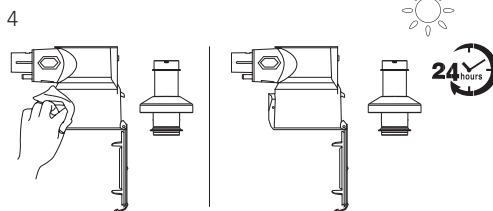

Wischen Sie Staubbehälter und Feinfilter mit einem nassen Lappen ab. Lassen Sie sie vollständig an der Luft trocknen, bevor Sie sie erneut einsetzen.

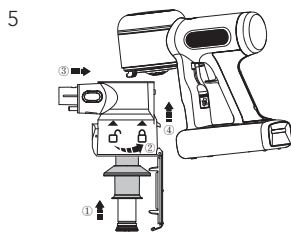

Setzen Sie nach der Reinigung den sauberen Vorfilter richtig in den Feinfilter ein und lassen ihn einrasten. Setzen Sie die Filter und den sauberen Staubbehälter erneut in das Gerät ein und schließen Sie die Staubbehälterklappe wieder.

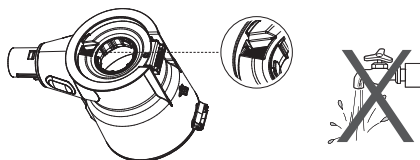

⚠️ Warnung:

Den Staubbehälter nicht mit Wasser reinigen, da in ihn ein Staubsensor integriert ist. Wenn er mit Wasser in Berührung gekommen ist, trocknen Sie ihn bitte mit einem Haartrockner.

Vorfilter

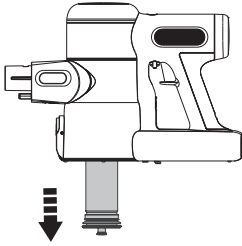

Vergewissern Sie sich, dass das Gerät vor der Reinigung ausgeschaltet wurde und entfernen Sie den verschmutzten Vorfilter aus der Feinfilterhalterung.

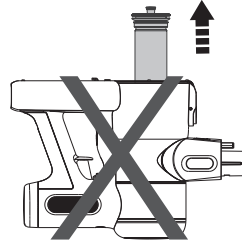

Drehen Sie das Gerät beim Aus- und Einbau des Filters nicht auf den Kopf, um das Eindringen von Staub in den Motor zu verhindern.

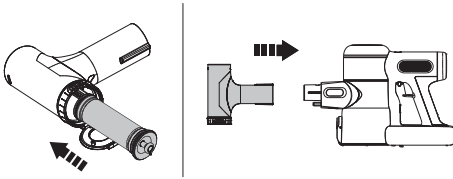

Einen sauberen Filter in das Gerät einsetzen. Den verschmutzten Vorfilter in das Reinigungsgerät schieben und das Reinigungsgerät an das Gerät anschließen.

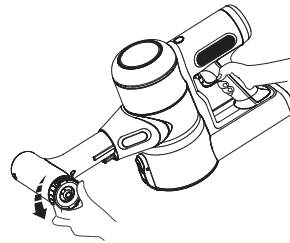

Lassen Sie das Gerät im MAX-Modus laufen und drehen Sie die seitliche Abdeckung, um den verschmutzten Vorfilter zu reinigen.

HEPA-Filter

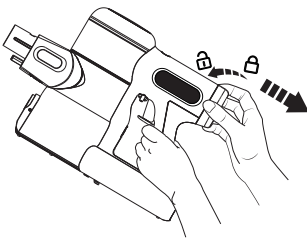

Drehen Sie den HEPA-Filter nach links und ziehen Sie ihn vorsichtig zur Reinigung heraus. Nehmen Sie das Gerät nicht ohne zuvor eingesetzten HEPA-Filter in Betrieb.

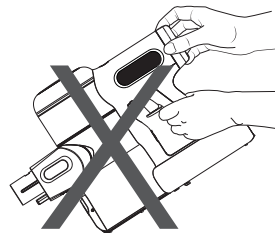

Halten Sie das Gerät beim Aus- und Einbau des HEPA-Filters nicht wie oben dargestellt, um das Eindringen von Staub in den Motor zu verhindern.

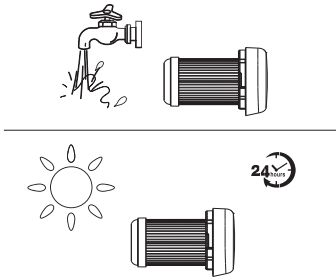

Der HEPA-Filter kann bei Bedarf unter fließendem Wasser gereinigt werden. Er muss vor dem Einsetzen vollständig trocken sein.

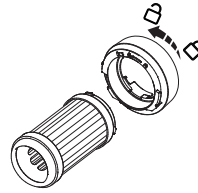

* Der HEPA-Filter ist abnehmbar. Zum Entfernen und Austausch einfach drehen.

Staubsensor

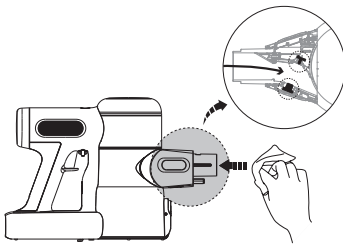

Wischen Sie die Ansaugöffnung mit einem feuchten Tuch ab, um Staubansammlungen zu vermeiden, die die Reinigungsleistung beeinträchtigen können.

Mini-Turbobürste

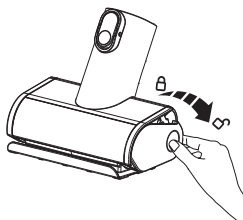

Drücken Sie die Endkappe der Bürstenrolle nach unten.

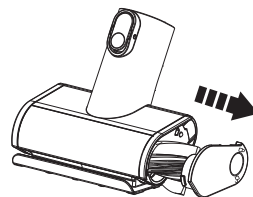

Ziehen Sie die Bürstenrolle heraus.

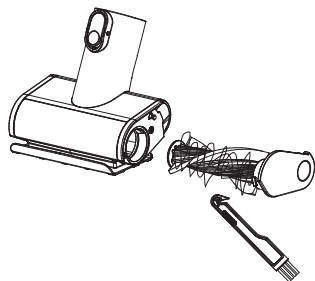

Beseitigen Sie mit dem Haarreinigungswerkzeug von Tineco Rückstände, die sich um die Rolle gewickelt haben.

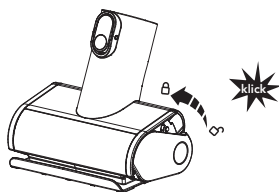

Setzen Sie die Bürstenrolle vollständig und schräg wieder ein. Drücken Sie sie nach oben, bis sie wieder sicher einrastet.

Bürstenrolle

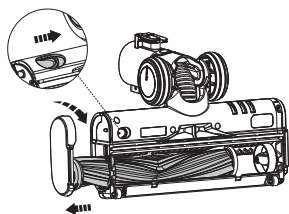

Schieben Sie den Schalter, um die Endkappe der Bürstenrolle zu öffnen, und drehen Sie die Kappe zum Herausziehen der Bürstenrolle im Uhrzeigersinn.

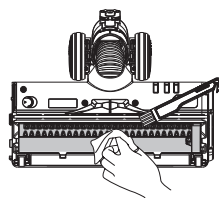

Reinigen Sie nach dem Entfernen der Bürstenrolle vorsichtig die Bürstenöffnung, die Saugöffnung und die Kunststoffzahnreihe.

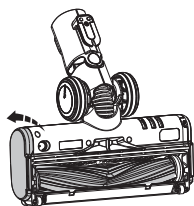







Setzen Sie die Bürstenrolle wieder vollständig in die Bürstenöffnung ein und drehen Sie die Endkappe gegen den Uhrzeigersinn, bis sie wieder sicher einrastet.

Warnung:

Die Turbobürste enthält elektrische Bauteile, die nicht in Wasser getaucht oder damit gereinigt werden dürfen.

Störungsbehebung

DE

Problem	Mögliche Ursache	Lösung
Gerät funktioniert nicht	Kein Strom	Akku aufladen
	Automatischer Überhitzungsschutz	Nach dem Abkühlen neu starten
	Gerät ist blockiert (z.B. Rohr, Saugöffnung oder andere Teile)	Auf Blockaden prüfen und beseitigen
Schwache Saugleistung	Staubbehälter und Filter sind voll	Staubbehälter und Filter reinigen
	Der Vorfilter ist nicht eingesetzt	Vorfilter einsetzen
	Gerät ist blockiert (z.B. Rohr, Saugöffnung oder andere Teile)	Blockaden beseitigen
	Um die Bürstenrolle haben sich Haare oder Fasern gewickelt	Bürstenrolle reinigen
Blinkt während des Ladevorgangs 6 Sekunden lang schnell und erlischt dann 	Fehler während des Aufladens	Überprüfen Sie, ob sich das Netzteil in gutem Zustand befindet
	Das Netzteil ist nicht für das Gerät bestimmt	Original-Steckernetzteil verwenden
Blinkt schnell rot und schaltet sich ab 	Luftkanal vollständig blockiert	Blockaden beseitigen
Blinkt schnell rot 	Bürstenrolle verheddert	Bürstenrolle reinigen
	Luftkanal teilweise blockiert	Blockaden beseitigen
Leuchtet während des Betrieb ständig rot 	Staubsensor blockiert	Blockaden beseitigen
	Staubbehälter nicht ordnungsgemäß eingesetzt	Staubbehälter richtig einsetzen
Gerät schaltet sich während des Betriebs ab 	Akku ist überhitzt	Nach dem Abkühlen neu starten
Blinkt langsam rot 	Kein Strom	Akku aufladen
Akku lässt sich nicht aufladen	Steckernetzteil ist nicht richtig angeschlossen	Steckernetzteil richtig anschließen
	Das Netzteil ist nicht für das Gerät bestimmt	Original-Steckernetzteil verwenden
Motor klingt ungewöhnlich	Gerät ist blockiert (z.B. Rohr, Saugöffnung oder andere Teile)	Blockaden beseitigen

Hinweis:

Wenn der obige Leitfaden zur Fehlerbehebung keine Lösung bietet, besuchen Sie unsere Website www.tineco.com für weitere Hilfe.

Garantie

2-JAHRES-GARANTIE

- Gilt nur für Einkäufe bei autorisierten Händlern von Tineco.
- Unterliegt der Einhaltung der in dieser Bedienungsanleitung beschriebenen Anforderungen und weiteren nachfolgend beschriebenen Bedingungen.
- Diese Gewährleistung unterliegt der Gesetzgebung des Landes, in dem der Kauf getätigt wurde. Wir gewähren eine Gewährleistung von 2 Jahren oder eine Gewährleistungsdauer, die durch geltende lokale Gesetze festgelegt ist, je nachdem, welcher Zeitraum länger ist.

DECKUNG

- Ihr Tineco-Gerät hat eine 2-jährige Garantie auf Material- und Verarbeitungsfehler, wenn es für den privaten Haushalt gemäß der Tineco-Bedienungsanleitung verwendet wird. Für Motorzubehör und Batterien, die separat erworben wurden, gilt eine 1-jährige Garantie.
- Diese Garantie bietet Ihnen ohne zusätzliche Kosten alle Arbeitskräfte und Teile, die erforderlich sind, um sicherzustellen, dass Ihr Gerät während des Garantiezeitraums in einwandfreiem Betriebszustand ist.
- Diese Garantie ist nur gültig, wenn das Gerät in dem Land benutzt wird, in dem es verkauft wurde.

KEINE DECKUNG

Tineco haftet nicht für Kosten, Schäden oder Reparaturen, die wie folgt entstanden sind:

- Geräte, die von einem nicht autorisierten Händler gekauft wurden.
- Unvorsichtige Bedienung oder Handhabung, Fehlbedienung, Missbrauch und / oder mangelnde Wartung oder Verwendung, die nicht der Tineco-Bedienungsanleitung entspricht.
- Verwendung des Geräts zu anderen als normalen Haushaltszwecken, z. B. für kommerzielle Zwecke oder zur Vermietung.
- Verwendung von Teilen, die nicht der Tineco-Bedienungsanleitung entsprechen.
- Verwendung von anderen Teilen und Zubehör, die nicht von Tineco hergestellt oder empfohlen wurden.
- Äußere Faktoren, die nicht mit Produktqualität und Benutzung zusammenhängen, wie z. B. Witterungseinflüsse, Änderungen, Unfälle, Stromausfälle, Spannungsspitzen oder höhere Gewalt.
- Reparaturen oder Änderungen, die von unbefugten Personen durchgeführt wurden.
- Blockierungen oder anderes gefährliches Material wurde nicht aus dem Gerät entfernt.
- Normale Abnutzungserscheinungen einschließlich normaler Verschleißteile wie durchsichtiger Behälter, Gurt, Filter, HEPA, Bürste und Netzkabel (oder bei denen äußere Schäden oder Missbrauch diagnostiziert werden), Teppich- oder Bodenschäden, die nicht den Herstellerangaben entsprechen.
- Reduzierung der Entladezeit des Akkus aufgrund von Alterung oder Verwendung des Akkus.

GARANTIEBESCHRÄNKUNGEN

- Alle stillschweigenden Garantien in Bezug auf Ihr Gerät, insbesondere die Gewährleistung der Marktgängigkeit oder der Eignung für einen bestimmten Zweck, sind auf die Dauer dieser Garantie beschränkt.
- Die Garantie gilt nur für den ursprünglichen Besitzer und den Originalakku, eine Übertragung ist ausgeschlossen.
- Diese eingeschränkte Garantie gibt Ihnen bestimmte gesetzliche Rechte. Sie können auch weitere Rechte haben, die sich je nach Region unterscheiden.
- Die Garantie gilt möglicherweise nicht in allen Fällen, abhängig von Faktoren wie der Verwendung des Produkts, dem Ort, an dem das Produkt gekauft wurde oder von wem Sie das Produkt gekauft haben.
Bitte überprüfen Sie die Garantie sorgfältig und wenden Sie sich bei Fragen an den Hersteller.

GARANTIELEISTUNGEN

Registrierung: Wir empfehlen Ihnen dringend, Ihr Gerät nach dem Kauf auf der offiziellen Website von Tineco (www.tineco.com) zu registrieren, um exklusive Vorteile zu genießen. Geben Sie zur Registrierung bitte die vollständige Seriennummer ein (auf der Basis des Gerätegehäuses) ein. Ihre Garantieansprüche sind bei Nichtregistrierung Ihres Produkts nicht beeinträchtigt.



Garantieansprüche geltend machen: Bitte bewahren Sie Ihren Kaufbeleg auf. Um unsere eingeschränkte Garantie in Anspruch zu nehmen, müssen Sie Ihre Seriennummer und den Original-Kaufbeleg mit dem Kaufdatum und der Bestellnummer bereitstellen. Die ganze Arbeit wird von Tineco oder einem autorisierten Kundendienst ausgeführt. Ersetzte defekte Teile werden Eigentum von Tineco. Eine Reparatur im Rahmen dieser Garantie verlängert den Zeitraum der Garantie nicht.

Kontaktieren Sie unseren Kundenservice
 Hotline: **0800-7262-2622**
 Besuchen Sie die Tineco-Website
www.tineco.com für professionellen
 Kundendienst.

CONTENTS

Important Safety Instructions.....	24
Specifications	26
Overview.....	27
Accessories.....	28
Assembly	30
Operation.....	32
Maintenance	37
Troubleshooting.....	41
Warranty	42

TINECO IS HERE TO HELP.

We'll get back to you within 1 business day.



www.tineco.com

Important Safety Instructions

SAVE THESE INSTRUCTIONS

Household use only.

When using an electrical appliance, basic precautions should always be followed, including the following:

READ ALL INSTRUCTIONS BEFORE USING (THIS APPLIANCE). Failure to follow the warnings and instructions may result in electric shock, fire and/or serious injury.

WARNING – To reduce the risk of fire, electric shock, or injury:

1. This appliance can be used by children aged from 8 years and above and persons with reduced physical, sensory or mental capabilities or lack of experience and knowledge if they have been given supervision or instruction concerning use of the appliance in a safe way and understand the hazards involved. Children should not play with the appliance. Cleaning and user maintenance shall not be performed by children without supervision.
2. The appliance is not to be used by persons (including children) with reduced physical, sensory or mental capabilities, or lack of experience and knowledge, unless they have been given supervision or instruction.
3. For **INDOOR** use ONLY. Do not use the appliance outdoors, nor in commercial or industrial environments. Do not use the appliance on wet surfaces or surfaces with standing water.
4. Do not allow to be used as a toy. Close attention is necessary when used by or near children, pets or plants.
5. Use only as described in this manual. Use only manufacturer's recommended attachments.
6. Do not use with a damaged cord or plug. If appliance has been dropped, damaged, left outdoors, dropped into water, or is not working as it should, return it to a service center.
7. Do not handle charger, including charger plug, and charger terminals with wet hands.
8. Do not block openings. Stop use if openings become blocked. Clean and remove any blocked objects according to the manual instructions.
9. Keep hair, loose clothing, fingers, and all parts of your body away from openings and moving parts.
10. Use extra care when cleaning on stairs.
11. Do not use to pick up flammable or combustible liquids, such as gasoline, or use in areas where they may be present.
12. Do not pick up anything that is burning or smoking, such as cigarettes, matches, or hot ashes.
13. Do not use without a filter.
14. Prevent unintentional activation. Ensure the switch is in the off position before connecting to the battery pack, picking up or carrying the appliance. Carrying the appliance with your finger on the switch or powering on the appliance with the switch on may cause accidents.

15. Disconnect the battery pack from the appliance before making any adjustments, changing accessories, storing the appliance. Such preventive safety measures reduce the risk of starting the appliance accidentally.
16. For the purposes of recharging the battery, only use the detachable supply unit provided with this appliance. A charger that is suitable for one type of battery pack may create a risk of fire when used with another battery pack.
17. Use appliances only with specifically designated Tineco battery packs. Use of any other battery packs may create a risk of injury and fire.
18. When battery pack is not in use, keep it away from other metal objects, like paper clips, coins, keys, nails, screws or other small metal objects, that can make a connection from one terminal to another. Shorting the battery terminals together may cause burns or a fire.
19. Under improper usage, liquid may be ejected from the battery; avoid contact. If contact accidentally occurs, flush with water. If liquid comes into eye contact, seek medical help. Liquid ejected from the battery may cause irritation or burns.
20. Do not use a battery pack or appliance that is damaged or modified. Damaged or modified batteries may exhibit unpredictable behavior resulting in fire, explosion or risk of injury.
21. Do not expose a battery pack or appliance to fire or excessive heat. Exposure to fire or temperatures above 266°F (130°C) may cause an explosion.
22. Follow all charging instructions and do not charge the battery pack or appliance outside of the temperature range specified in the instructions. Charging improperly or at temperatures outside of the specified range may damage the battery and increase the risk of fire.
23. Have servicing performed by a qualified repair person using only identical replacement parts. This will ensure that the safety of the product is maintained.
24. This appliance contains battery cells that are non-replaceable. Do not modify or attempt to repair the appliance or the battery pack except as indicated in the instructions for use and care.
25. Always turn off this appliance before connecting or disconnecting the motorized nozzle.
26. Do not charge or store the appliance outdoors or inside a car. Only charge, store or use the battery in a dry indoor area where the temperature is higher than 39.2°F (4°C) but lower than 104°F (40°C). The charger is for indoor use only.

Recycling Instructions according to Battery Law



The rechargeable battery contains materials that are harmful to the environment and must therefore be removed from the device before disposal. The device must be switched off to remove the rechargeable battery.

Batteries and rechargeable batteries must not be disposed of in household waste! Every consumer is obliged to hand in all batteries and rechargeable batteries, regardless of whether they contain harmful substances or not, at a collection point in his or her municipality/district or at a retailer, so that they can be disposed of in an environmentally friendly manner. Batteries and rechargeable batteries should only be returned when discharged.

Batteries and rechargeable batteries are therefore marked with the symbol left.

Recycling Instructions according to WEEE









Waste electrical and electronic equipment must not be disposed of with household waste! Every consumer is obliged to hand in all appliances at the end of their service life at a collection point in his or her municipality/district or at a retailer so that they can be disposed of properly and in an environmentally friendly manner.

The illustration left shows the wheelee bin symbol indicating separate collection of waste electrical and electronic equipment (WEEE).

For EU Countries:

For EU Declaration of Conformity information, please visit www.tineco.com.

Symbols:

	Read the instruction manual
	Class II
	Short-circuit-proof safety isolating transformer
	Switch mode power supply
	For indoor use only
	Direct current
	Alternating current

Specifications

Product	PURE ONE X SERIES
Voltage	21.6V \equiv
Rated Power	260W
Dustbin Capacity	0.4L
Charging Time	3-4 hrs
AC Input	100-240V~
WiFi Frequency Bands	2.4G
WiFi Maximum Output Power	19dB

Overview

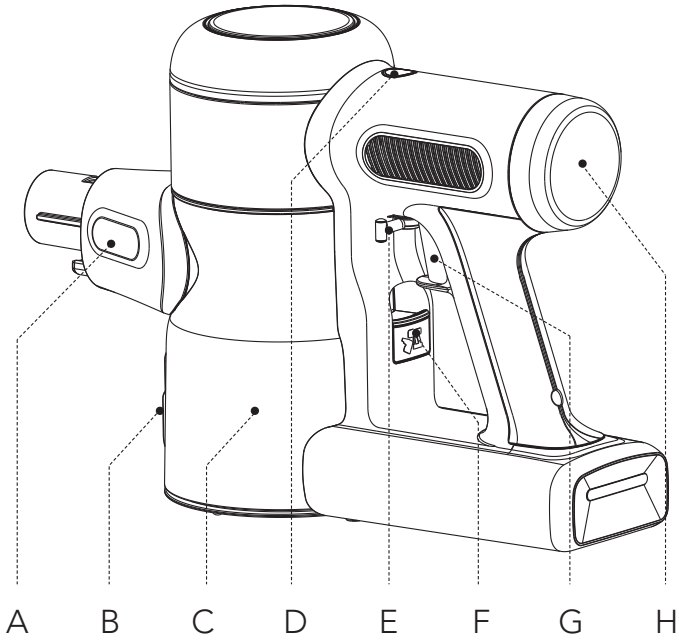

A. Dust sensor

B. Dust empty release button

C. Dustbin

D. AUTO/MAX button

E. Trigger lock

F. Dustbin release button

G. Trigger

H. HEPA Filter

Accessories

Note:

- Test an accessory on a small, inconspicuous area before use on sensitive surfaces.
- To identify what should be included with your purchase, please refer to the “Included Accessories” located on the packaging box.
- As shown below, there are many components compatible with this model. If you require more accessories, please go to www.tineco.com or store.tineco.com.

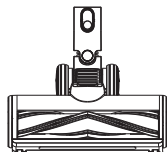

Anti-tangle LED power brush

Ideal for both hard floors and carpets. Picks up ground-in dirt with no hair wrap.

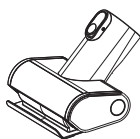

Mini power brush

For vacuuming upholstered furniture, mattresses etc. Vacuums pet hair and removes ingrained dirt.

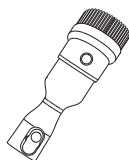

2-in-1 dusting brush

Switches between a wide and a soft brush by pressing the release button. The soft brush is most effective on hard-surface furniture while the wide brush is effective for upholstered furniture, curtains, etc.

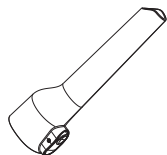

Crevice tool

For corners, nooks, and other hard-to-reach places such as around car seats, picture frames, and cupboards.



Soft dusting brush

Angled bristles on a slender, oval-shaped rim provide anti-static, cushioned contact. Suitable for dusting shelves, lighting, delicate surfaces, electronics and more.

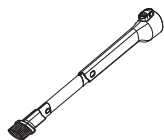

Flexible long crevice tool

Easy to bend, easy to reach tight spots. Suitable for cleaning dust behind and beneath furniture, around refrigerators, and many other tight gaps.

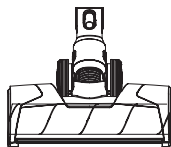

Full-size LED soft-roller power brush

Perfect for hard floors, especially sensitive wood floor. Picks up coarse and fine dirt at the same time.

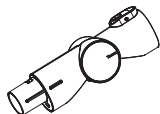

Multi-angle folding tube

An articulated joint makes it adjustable to allow for flexibility when cleaning from high to low.



Flexible extension hose

Excellent extension and flexibility to access hard-to-reach spaces; perfect for in-care use. Compatible with all non-motorized Tineco accessories.

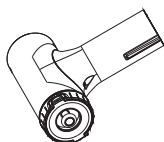

Pre-filter cleaning tool

A dirty filter is a leading cause of suction loss, and this device is designed to make your filter last much longer. Place the dirty filter inside the pre-filter cleaning tool and close the lid. Run the appliance in MAX mode, and rotate the side cover.



Hair cleaning tool

Use the end with the small blade to remove hair and debris wrapped around the roller. Use the end with the brush to clean the brush window, and the dustbin, as required.

Assembly

Tube Installation

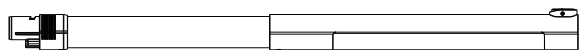

Insert tube.

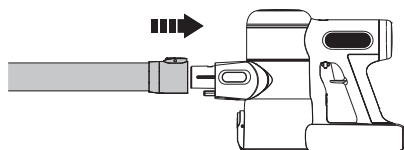

Insert to the main body.

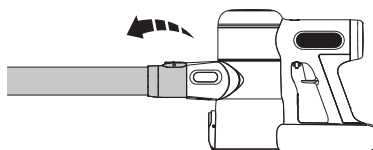

Press the release button to remove the tube.

Brush Installation

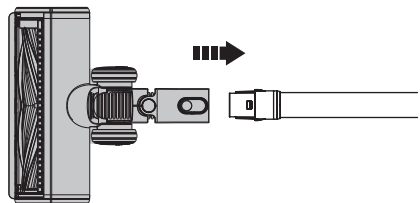

Insert the power brush.

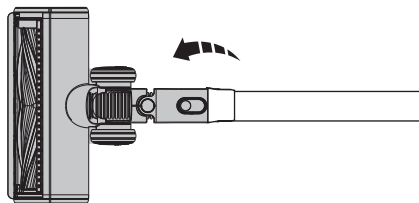

Press the release button to remove the power brush.

Dustbin Installation

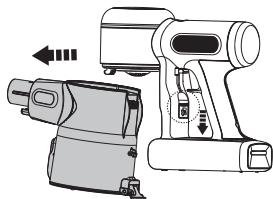

To clean the dustbin more thoroughly, press the dustbin release button to detach from the appliance.

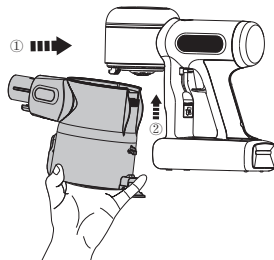

When re-attaching the dustbin, hold on an angle and slot the top of the dustbin into the hook on the main body. Push upwards until the hook is fixed into the slot on the dustbin and then it clicks back into place.

Wall-mounted Dock Installation

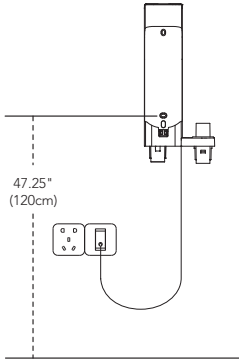

Determine the best wall location for mounting the dock. We recommend placing it 47.25" (120cm) from the lower screw hole to the floor (may need to be adjusted based on the actual situation).

Warning:

- Ensure the wall surrounding the mounting area is free of gas, water pipes, electrical cables and wires.
- To avoid the dock falling, ensure it is firmly installed.

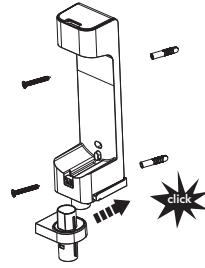

Assemble the two bracket components, with a "click" to signify correct assembly. Once this is complete, use the screws provided by Tineco to affix the dock to the wall.

Operation

Preparing for Use

Note:

- Before the first use, please charge the appliance (see "Charging the Battery") for 3-4 hours in an area where the ambient temperature is between 39.2°F (4°C) and 104°F (40°C).
- Select an accessory and attach it to the appliance before use (see "Accessories").

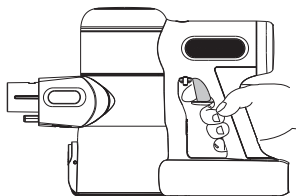

Pull the trigger to activate the suction.

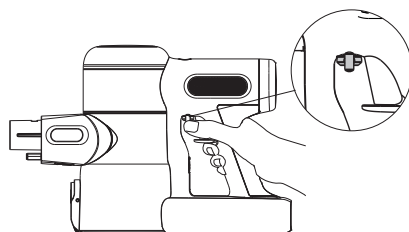

Pull the trigger lock to hold the trigger for continuous power mode.

- Place the appliance on the wall-mounted dock for convenient storage and recharging after use.

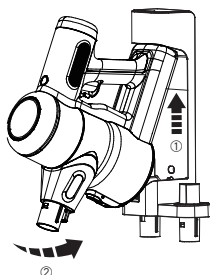

Place the main body on the dock.

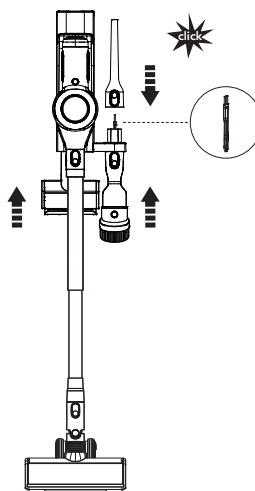

To avoid bristle damage, always place attachments on the dock after use.

Cleaning Mode Selection

AUTO Mode

- In AUTO mode, the indicator color changes according to the amount of dust detected. When blinking red indicates dust is detected, the brighter red light indicates more dust, whereas blinking blue indicates no dust is detected. This mode automatically provides the best cleaning solution.

To enter AUTO mode:

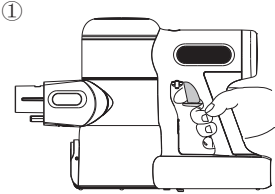

The default setting on startup is AUTO. The appliance then takes 3 seconds to initially detect blockages or dust. If no dust is detected, power is reduced to conserve energy.

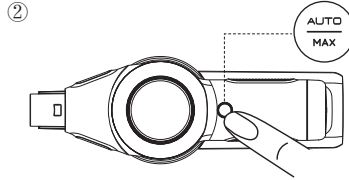

When in MAX mode, press the AUTO/MAX button to enter AUTO mode.

MAX Mode

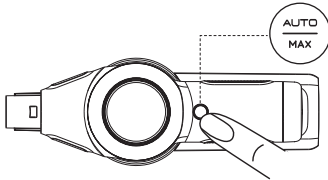

In AUTO mode, press the AUTO/MAX button to enter MAX mode.

APP

- All the functions can be performed using the Tineco app. Download the Tineco app from the App Store, Google Play and Tineco Official Site.

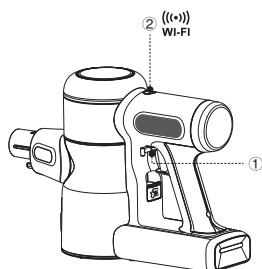
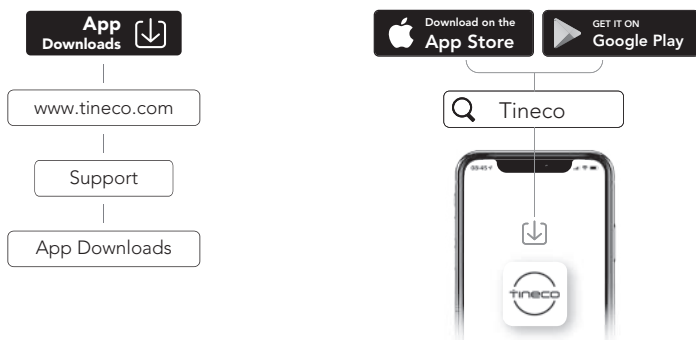

1. Pull the trigger to ensure the appliance battery has sufficient charge.
2. Long press  to activate WiFi connection (blinking blue light), follow the guide in App for more details.

App Function Introduction



Battery

Battery level in real time.



Cleaning report

Displays the dust amount, working hours and working status.



Suction adjustment

When in manual mode, swipe the phone screen to adjust suction power.



Reminder of filter status

Records the severity of the dirty filter and provides a cleaning reminder as required.



Contact us

You can contact the Customer Service about any problems during the working hours.



Feedback

If you have any comments, please send us your feedback.

Emptying the Dustbin

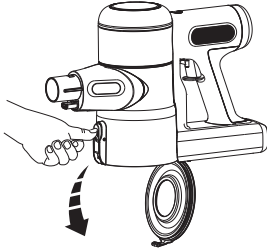

Press the release button on the side of the dustbin to empty the contents.

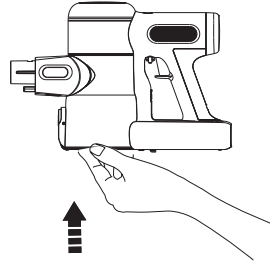

Close and click the dustbin flap back into place.

Charging the Battery

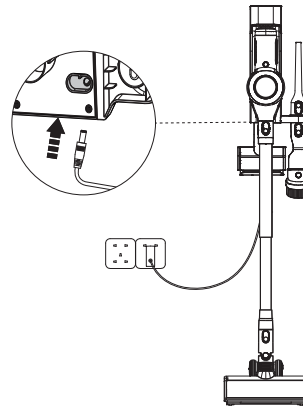
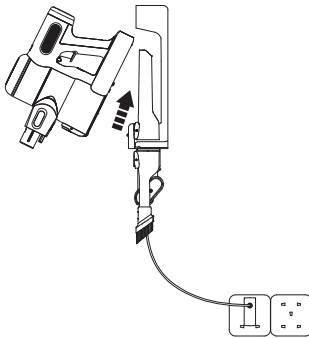

Place the main body on the dock, plug in the adaptor and charging port. The main body indicator blinking blue indicates that it is charging correctly.

Warning:

- Only use the Tineco-provided adapter to charge the appliance.
- During long periods of not being used, store the appliance in a cool, dry place. Ensure the battery is fully charged every 3 months.
- Do not expose appliance to sunlight or freezing temperature. Recommended temperature range: 39.2°F (4°C)~104°F (40°C).

Runtime

- When in AUTO mode, the runtime is approximately 45 minutes. When MAX power is used, the runtime is approximately 12 minutes.
- Estimated runtime data was obtained by a Tineco Laboratory using one battery and non-motorized accessories.

ZE

Charging Time

- A full charge takes approximately 3-4 hours.
- Estimated data was obtained by a Tineco Laboratory using ambient temperatures between 39.2°F (4°C) to 104°F (40°C).

Indicator

When in Use



Slowly blinking red light for 6s: low power.



Rapidly blinking red light: see troubleshooting.

Connect to Network



Blinking blue light: connecting to the network.



Solid blue light: successfully connected.

During Charging



Breathing blue light: charging.

Fully Charged



In 5 minutes: solid blue light.



After 5 minutes: light off.

Maintenance

Note:

- Clean the dustbin and filters after each use.
- Use the cleaning tool to thoroughly clean the pre-filter when the indicator blinking red rapidly. To maintain high performance, wash and dry the pre-filter monthly, replacing it every 6 months. Wash and dry the HEPA filter every 3 months, replacing it every 12 months.

Dustbin and Mesh Filter

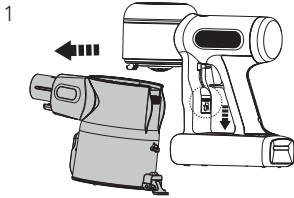

Press the dustbin release button to remove the dustbin.

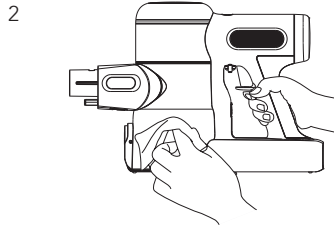

Clean with a damp cloth, taking care to prevent water entering the appliance main body and battery.

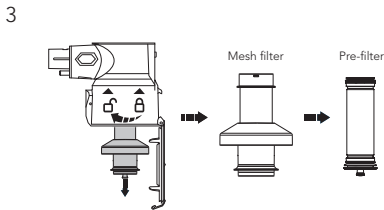

Turn counter-clockwise to remove the filters.

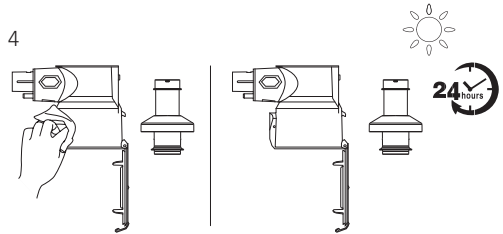

Clean the dustbin and mesh filter with a damp cloth. Air dry completely before reinstalling.

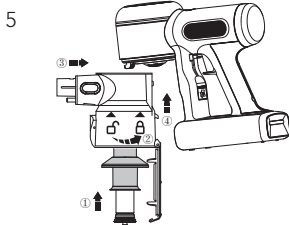

After cleaning, insert the clean pre-filter into the mesh filter properly and it clicks into place. Install the clean filter and dustbin back into the main body, then close the dustbin flap.

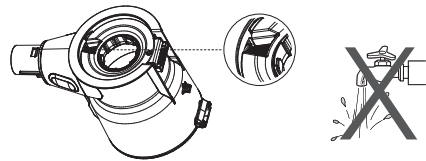

Warning:

Do not wash the dustbin as it contains a dust sensor. If it comes into contact with water, please dry it with a hair dryer.

Pre-filter

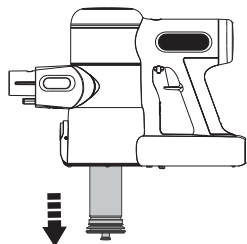

Ensure the appliance is switched off before cleaning, and remove the dirty pre-filter from the mesh filter-holder.

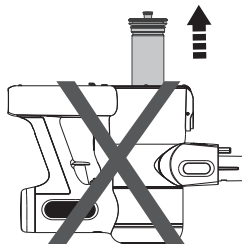

Do not turn the appliance upside down when removing or installing the filter to prevent dust from entering the motor.

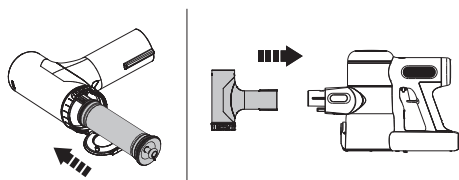

Replace a clean filter to the main body. Put the dirty pre-filter into the cleaning tool and connect the cleaning tool to the main body.

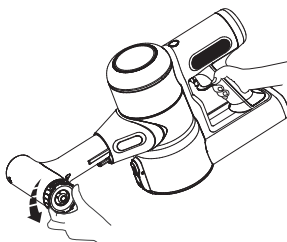

Run the appliance in MAX mode, and rotate the side cover to clean the dirty pre-filter.

HEPA Filter

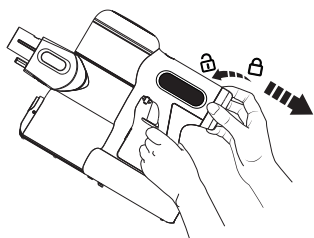

Turn the HEPA to the left and gently pull out for cleaning. Do not use the appliance without first installing the HEPA filter.

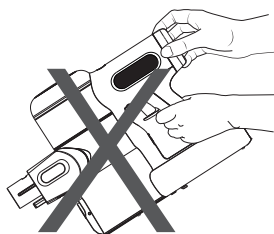

Do not place the appliance as above when removing or installing the HEPA filter, to prevent dust from entering the motor.

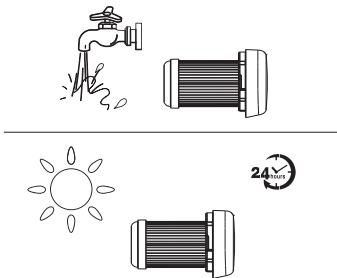

The HEPA filter can be washed under running water and must be completely dry before reinstalling.

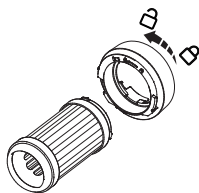

* The HEPA is detachable. Simply rotate to remove and replace.

Dust Sensor

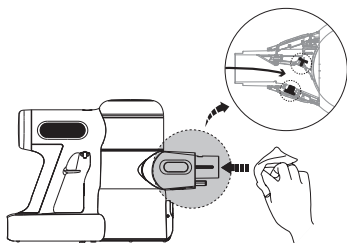

To avoid dust accumulation which can affect cleaning performance, wipe the suction mouth with a damp cloth.

Mini Power Brush

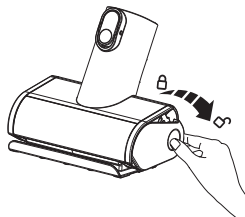

Press against the roller end cover downward.

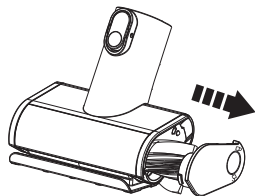

Pull out the brush roller.

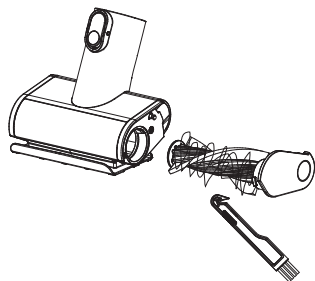

Remove the debris wrapped around the roller with the Tineco Hair Cleaning Tool.

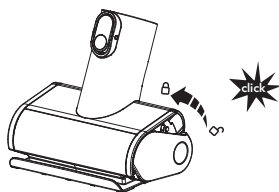

Fully reinsert the brush roller at an angle and push upward until it clicks securely back into place.

Brush Roller

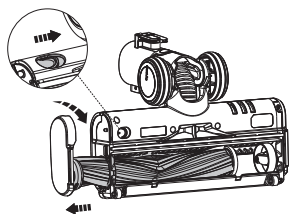

Slide the switch to open the brush roller end cover, and rotate it clockwise to be able to pull out the brush roller.

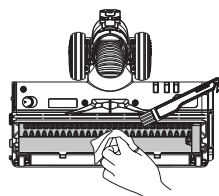

After removing the brush roller, gently clean the brush window, suction mouth and the row of plastic teeth.

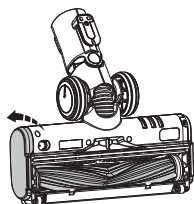







Fully reinsert the brush roller into the brush window and the end cover can be rotated counter-clockwise until it clicks securely back into place.

Warning:

The power brush contains electrical components which must not be soaked or washed with water.

Troubleshooting

Problem	Possible cause	Solution
The appliance does not turn on	No power	Charge the battery
	Auto protection for overheating	Restart after cooling down
	The appliance is blocked (i.e. the tube, suction mouth or some other parts)	Check and remove blockages
Weak suction power	Dustbin and filters are full	Clean the dustbin and filters
	The pre-filter is not installed	Install the pre-filter
	The appliance is blocked (i.e. the tube, suction mouth or some other parts)	Remove blockages
	The brush roller tangled with hairs or fibers	Clean the brush roller
Rapidly blinking red for 6s then off during charging 	Charging error	Check if the adaptor is in good condition
	The adaptor is not designed for this appliance	Use the original adaptor
Rapidly blinking red and shut down 	Air channel completely blocked	Remove blockages
Rapidly blinking red 	Brush roller tangled	Clean the brush roller
	Air channel partly blocked	Remove blockages
Solid red during use 	Dust sensor blocked	Remove blockages
	Dustbin not installed properly	Install the dustbin properly
Appliance shut down during use 	Battery is overheated	Restart after cooling down
Slowly blinking red 	No power	Charge the battery
Battery won't charge	The adaptor is not correctly inserted	Reinsert the adaptor correctly
	The adaptor is not designed for this appliance	Use the original adaptor
Abnormal motor sounds	The appliance is blocked (i.e. the tube, suction mouth or some other parts)	Remove blockages

Note:

If the above troubleshooting guide fails to provide a solution, please visit our website www.tineco.com for further support.

Warranty

2-YEAR LIMITED WARRANTY

- Only applies to purchases made from authorized retailers of Tineco.
- Is subject to the adherence of the requirements outlined in this instruction manual, and is subject to further conditions outlined below.
- This warranty is governed by and construed under the laws of the country in which the purchase took place. We provide 2-year warranty or a warranty period as stipulated by applicable local law, whichever is longer.

WHAT IS COVERED?

- Your Tineco appliance has a 2-year warranty against original defects in material and workmanship, when used for private household purposes in accordance with the Tineco Instruction Manual. Motorized accessories and battery bought separately come with a 1-year warranty.
- This warranty provides, at no extra cost to you, all labor and parts necessary to ensure your appliance is in proper operating condition during the warranty period.
- This warranty will only be valid if the appliance is used in the country in which it was sold.

WHAT IS NOT COVERED?

Tineco shall not be liable for costs, damages or repairs incurred as a result of:

- Appliances purchased from an unauthorized dealer.
- Careless operation or handling, misuse, abuse and/or lack of maintenance or use not in accordance with the Tineco Instruction Manual.
- Use of the appliance other than for normal domestic purposes, e.g. for commercial or rental purposes.
- Use of parts not in accordance with the Tineco Instruction Manual.
- Use of parts and accessories other than those produced or recommended by Tineco.
- External factors unrelated to product quality and use, such as weather, modifications, accidents, electrical outages, power surges or acts of God.
- Repairs or alterations carried out by unauthorized parties or agents.
- Failing to clear blockage and other hazardous material from the appliance.
- Normal wear and tear, including normal wearing parts, such as clear bin, belt, filter, HEPA, brush bar, and power cord (or where external damage or abuse is diagnosed), carpet or floor damage due to use not in accordance with manufacturer's instructions or failure to turn the brush bar off when necessary.
- Reduction in battery discharge time due to battery age or use.

WARRANTY LIMITATIONS

- Any implied warranties relating to your appliance including but not limited to warranty of merchantability or warranty of fitness for a particular purpose, are limited to the duration of this warranty.
- Warranty coverage applies to the original owner and to the original battery only and is not transferable.
- This limited warranty gives you specific legal rights. You may also have other rights which vary by region.
- Manufacturer's warranties may not apply in all cases, depending on factors such as use of the product, where the product was purchased, or who you purchased the product from. Please review the warranty carefully, and contact the manufacturer if you have any questions.

WARRANTY SERVICE

Register: We highly recommend that upon purchase, you register your appliance on the Tineco official website (www.tineco.com) and enjoy exclusive benefits. To register, please enter the whole serial number (found on the base of the main body).

Failure to register your product won't diminish your warranty rights.

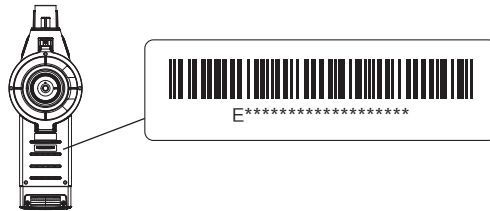

How to Claim: Please retain your proof of purchase. To make a claim under our Limited Warranty, you need to provide your serial number and the original purchase receipt with the purchase date and order number on it.

All work will be carried out by Tineco or an authorized agent.

Any replaced defective parts will become the property of Tineco.

Service under this warranty will not extend the period of this warranty.

Contact our Customer Service
Hotline: **0808-1969-728**
or Visit Tineco website
www.tineco.com
for expert customer service.

CONTENIDO

Medidas importantes de seguridad	45
Especificaciones.....	48
Descripción general	49
Accesorios	50
Montaje	52
Funcionamiento	54
Mantenimiento	59
Resolución de problemas	63
Garantía.....	64

TINECO ESTÁ AQUÍ PARA AYUDAR.

Nos pondremos en contacto con usted dentro de 1 día laboral.  www.tineco.com

Medidas importantes de seguridad

CONSERVE ESTAS INSTRUCCIONES

Solo para uso doméstico.

Al usar aparatos eléctricos, se debe seguir siempre una serie de medidas básicas de seguridad, entre ellas las que se indican a continuación.

LEA TODAS LAS INSTRUCCIONES ANTES DE USAR ESTE APARATO. De no seguir todas las advertencias e instrucciones, se podrían producir descargas eléctricas, incendios o lesiones personales graves.

ADVERTENCIA – Para disminuir el riesgo de incendios, descargas eléctricas o lesiones:

1. Este aparato puede ser utilizado por niños a partir de 8 años y personas con discapacidades físicas, sensoriales o mentales, o con falta de experiencia y conocimientos, si están supervisados o han recibido instrucciones sobre el uso del aparato de modo seguro y comprenden los peligros que dicho uso acarrea. Los niños no deben jugar con el aparato. La limpieza y mantenimiento a cargo del usuario no deben ser realizados por niños sin supervisión.
2. El aparato no debe ser utilizado por personas (niños incluidos) con discapacidades físicas, sensoriales o mentales, o con falta de experiencia y conocimientos, a menos que lo hagan bajo supervisión o se les haya dado instrucciones.
3. SOLO para uso en INTERIORES. No use el aparato en el exterior, ni en entornos comerciales o industriales. No use el aparato sobre superficies húmedas o que tengan agua.
4. No permita que se utilice el aparato como un juguete. Es necesario vigilar atentamente el aparato cuando lo usen niños o se utilice cerca de niños, mascotas o plantas.
5. Use el aparato solo como se indica en este manual. Use solo accesorios recomendados por el fabricante.
6. No use el aparato si el cable o el enchufe están dañados. Si el aparato se ha caído o dañado, se ha dejado a la intemperie, ha caído al agua o no funciona como debiera, llévelo a un centro de servicio.
7. No manipule el cargador, incluido el enchufe del cargador, ni los terminales del cargador con las manos mojadas.
8. No obstruya las aberturas. Deje de utilizarlo si estas quedaran obstruidas. Limpie y retire los objetos obstruidos siguiendo las instrucciones del manual.
9. Mantenga el pelo, la ropa holgada, los dedos y todas las partes del cuerpo alejados de las aberturas y partes móviles.
10. Tenga mucho cuidado al limpiar escaleras.
11. No aspire líquidos inflamables o combustibles, tales como gasolina, ni lo use en lugares donde pudieran estar presentes.
12. No aspire nada que se esté quemando o humeando como, por ejemplo, cigarrillos, cerillas o cenizas.
13. No use el aparato sin el filtro.
14. Evite puestas en marcha accidentales. Verifique que el interruptor está en posición de apagado antes de conectar la batería, tomar el aparato o desplazarlo. Llevar el aparato con el dedo en el interruptor o activar el aparato con el interruptor en posición de encendido puede originar accidentes.

15. Desconecte la batería del aparato antes de realizar ajustes, cambiar accesorios o almacenarlo. Tales medidas preventivas disminuyen el riesgo de poner el aparato en funcionamiento por accidente.
16. Para cargar la batería, use únicamente la unidad de suministro extraíble incluida con este aparato. Un cargador apto para un tipo de batería podría presentar un riesgo de incendio si se usa con otra batería.
17. Use los aparatos solo con las baterías Tineco especialmente indicadas para ellos. El uso de cualquier otro tipo de batería puede presentar riesgos de incendio y lesiones personales.
18. Cuando no esté usando la batería, manténgala alejada de objetos metálicos, tales como clips, monedas, llaves, clavos, tornillos y otros objetos metálicos pequeños que pudieran conectar un terminal con el otro. Cortocircuitar los terminales de la batería puede causar quemaduras o un incendio.
19. Si se hace un uso inadecuado de la batería, el líquido de su interior podría salirse. Evite el contacto con ese líquido. Si hubiera un contacto accidental, lávese con agua abundante. Si el líquido entra en contacto con los ojos, solicite ayuda médica. El líquido que sale de la batería puede causar irritación o quemaduras.
20. No use la batería ni el aparato si estuvieran dañados o modificados. Las baterías dañadas o modificadas pueden presentar comportamientos impredecibles y causar un incendio, explosión o riesgo de lesiones personales.
21. No exponga la batería ni el aparato al fuego o al calor excesivo. Su exposición al fuego o a temperaturas superiores a 130 °C puede causar una explosión.
22. Siga todas las instrucciones de carga y no cargue la batería ni el aparato a temperaturas fuera del rango especificado en las instrucciones. Una carga incorrecta o a una temperatura fuera del rango especificado puede dañar la batería y aumentar el riesgo de que se produzca un incendio.
23. Las reparaciones deben ser realizadas por personal cualificado que utilice únicamente piezas de repuesto idénticas a las originales. Esto garantizará que la seguridad del producto se mantenga.
24. Este aparato contiene células de batería no reemplazables. No modifique ni trate de reparar el aparato ni la batería, a excepción de lo indicado en las instrucciones para su uso y cuidados.
25. Apague siempre el aparato antes de conectar o desconectar la boquilla motorizada.
26. No cargue ni guarde el aparato a la intemperie ni dentro de un vehículo. Cargue, guarde o use la batería únicamente en interiores secos donde la temperatura sea superior a 4 °C, pero inferior a 40 °C. El cargador solo es apto para usarse en interiores.

Instrucciones de reciclado en conformidad con la ley de baterías



La batería recargable contiene materiales dañinos para el medio ambiente y, por tanto, debe retirarse del aparato antes de desecharlo. El aparato debe estar apagado para retirar la batería recargable.

Las baterías y baterías recargables no deben desecharse con los residuos domésticos. Todos los usuarios deben entregar las baterías y baterías recargables, contengan sustancias dañinas o no, en puntos de recogida de su municipio/distrito o a un distribuidor para que puedan ser desechadas de manera respetuosa con el medio ambiente. Las baterías y baterías recargables deben devolverse únicamente descargadas.

Las baterías y baterías recargables están marcadas con el símbolo de la izquierda.

ES

Instrucciones de reciclado en conformidad con la normativa RAEE



Los residuos de aparatos eléctricos y electrónicos recargables no deben desecharse con los residuos domésticos. Todos los usuarios deben entregar los aparatos al final de su vida útil en puntos de recogida de su municipio/distrito o a un distribuidor para que puedan ser desechadas de manera adecuada y respetuosa con el medio ambiente.







La ilustración de la izquierda muestra el símbolo de la papelera con ruedas que indica que los residuos de aparatos eléctricos y electrónicos (RAEE) deben desecharse por separado.

Para países de la UE:

Para consultar la información de la Declaración de conformidad de la CE, visite

www.tineco.com

Símbolos:

	Lea el manual de instrucciones
	Clase II
	Transformador con aislamiento de seguridad a prueba de cortocircuitos
	Fuente de alimentación conmutada
	Solo para uso en interiores
	Corriente directa
	Corriente alterna

Especificaciones

Producto	SERIE PURE ONE X
Tensión	21,6 V \equiv
Potencia nominal	260 W
Capacidad del depósito de polvo	0,4 l
Tiempo de carga	3-4 h
Entrada CA	100-240 V~
Bandas de frecuencia Wi-Fi	2,4 G
Potencia máxima de salida Wi-Fi	19 dB

Descripción general

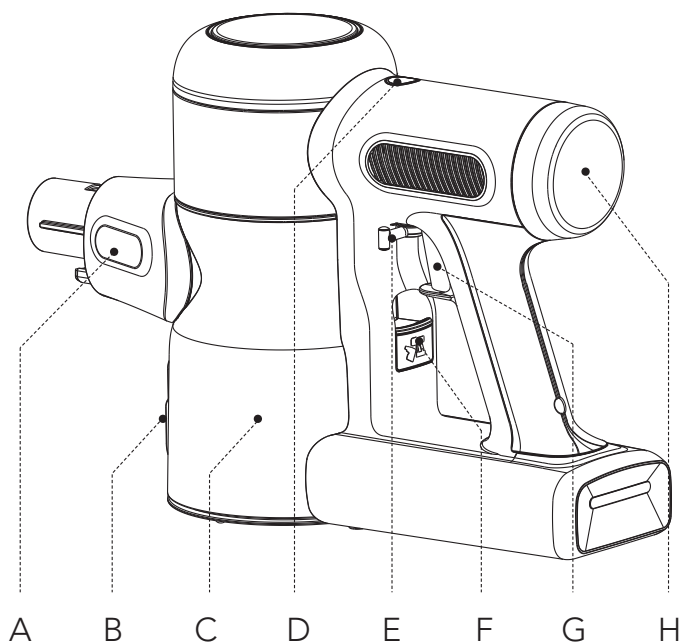

A. Sensor del polvo

B. Botón de liberación de vaciado del polvo

C. Depósito de polvo

D. Botón AUTO/MAX

E. Bloqueo del gatillo

F. Botón de liberación del depósito de polvo

G. Gatillo

H. Filtro HEPA

Accesorios

Nota:

- Pruebe un accesorio en un área pequeña y poco visible antes de usarlo sobre superficies sensibles.
- Consulte la sección "Accesorios incluidos" del embalaje para identificar el contenido de su compra.
- Como se ilustra abajo, hay muchos componentes compatibles con este modelo. Si necesita más accesorios, visite www.tineco.com o store.tineco.com.

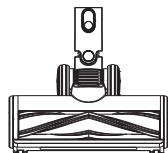

Cepillo eléctrico con LED antienredos

Ideal tanto para suelos duros como para alfombras. Recoge la suciedad del suelo sin enredos de pelos.

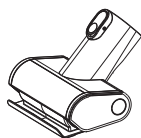

Minicepillo eléctrico

Para aspirar muebles tapizados, colchones, etc. Aspira pelo de mascotas y elimina la suciedad incrustada.



Cepillo para el polvo 2 en 1

Alterna entre un cepillo ancho y uno suave pulsando el botón de liberación. El cepillo suave es más eficaz en muebles de superficie dura y el cepillo ancho para muebles tapizados, cortinas, etc.

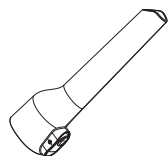

Boquilla para ranuras

Para esquinas, recovecos y otros lugares difíciles de alcanzar, como asientos de coche, marcos de fotos y armarios.



Cepillo blando para el polvo

Fibras en ángulo de forma delgada y ovalada que proporcionan un contacto acolchado antiestático. Apto para estantes, lámparas, superficies delicadas, aparatos electrónicos y mucho más.

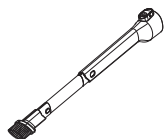

Accesorio largo flexible para ranuras

Fácil de doblar, facilita llegar a lugares más estrechos. Adecuado para limpiar el polvo de detrás y debajo de los muebles, alrededor de frigoríficos y muchos otros espacios estrechos.

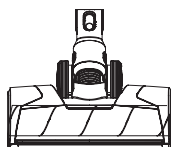

Cepillo eléctrico de rodillo suave de tamaño normal LED

Perfecto para suelos duros, en especial para suelos de madera delicados.

Recoge residuos gruesos y finos al mismo tiempo.

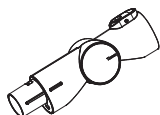

Tubo plegable de múltiples ángulos

Una junta articulada permite ajustarlo para permitir flexibilidad al limpiar de alto a bajo.



Manguera de extensión flexible

Extensión y flexibilidad excelentes para alcanzar lugares difíciles. Perfecto para uso de mantenimiento.

Compatible con todos los accesorios Tineco no motorizados.

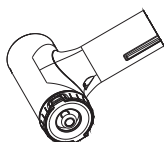

Herramienta de limpieza de filtro previo

Un filtro sucio es la causa principal de la pérdida de succión. Este dispositivo está diseñado para que el filtro dure más tiempo.

Coloque el filtro sucio dentro de la herramienta de limpieza del filtro previo y cierre la tapa. Active el aparato en modo MAX y gire la tapa lateral.



Accesorio para limpiar pelo

Use el extremo con la pala pequeña para eliminar pelo y residuos enganchados alrededor del rodillo.

Utilice el extremo con el cepillo para limpiar la ventana y el cubo de polvo, según sea necesario.

Montaje

Instalación del tubo



Inserte el tubo.

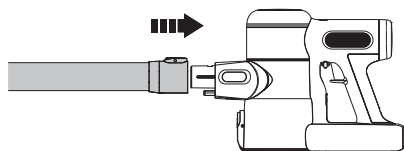

Inserte en el cuerpo principal.

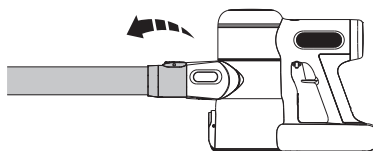

Presione el botón de liberación para retirar el depósito.

Instalación del cepillo

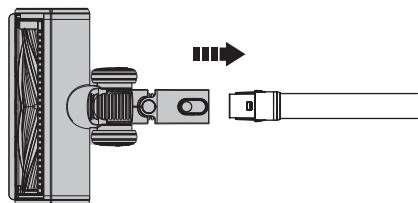

Inserte el cepillo eléctrico.

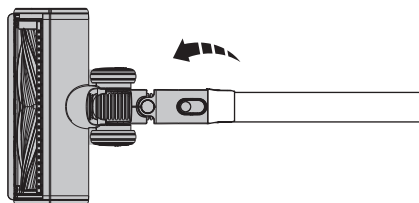

Presione el botón de liberación para retire el cepillo eléctrico.

Instalación del depósito de polvo

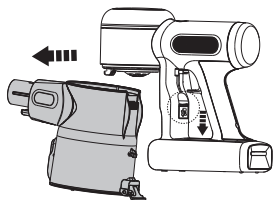

Para limpiar el depósito de polvo mejor, pulse el botón de liberación del depósito de polvo para desacoplarlo del aparato.

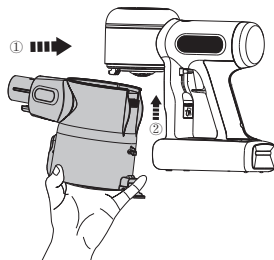

Cuando desacople el depósito de polvo, sosténgalo inclinado y acople la parte superior del depósito de polvo en el gancho del cuerpo principal. Empuje hacia arriba hasta que el gancho quede fijo en la ranura del depósito y volverá a encajar en su lugar.

Instalación del puerto de montaje en pared

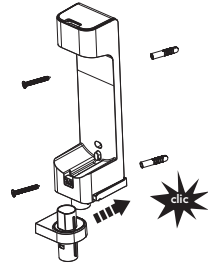
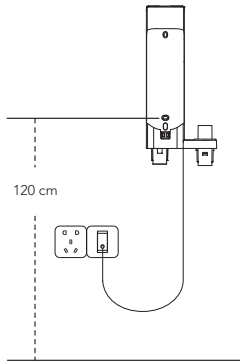

Determine la mejor ubicación para montar el puerto. Se recomienda colocarlo a una distancia de 120 cm respecto al orificio de tornillo inferior del suelo (es posible que sea necesario ajustarlo según la situación real).

Monte los dos componentes del soporte; se oirá un chasquido cuando esté montado correctamente. Una vez hecho, utilice los tornillos proporcionados por Tineco para fijar el puerto a la pared.

Advertencia:

- Compruebe que la pared que rodea el área de montaje no tenga tuberías de gas o agua ni cables eléctricos.
- Para evitar que el puerto caiga, compruebe que esté instalado firmemente.

Funcionamiento

Preparación para el uso

Nota:

- Antes del primer uso, cargue el aparato (consulte "Carga de la batería") durante 3-4 horas en un área donde la temperatura ambiente sea de entre 4 °C y 40 °C.
- Seleccione un accesorio y acóplelo al aparato antes de usarlo (consulte "Accesorios").

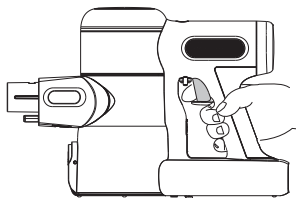

Presione el gatillo para activar la succión.

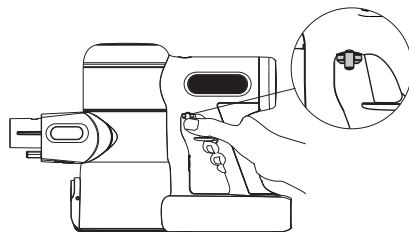

Presione el bloqueo de gatillo para mantener el gatillo en modo de acción continua.

- Coloque el aparato en el puerto de montaje en pared para almacenarlo de forma cómoda y recargarlo después de usarlo.

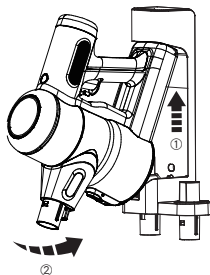

Coloque el cuerpo principal en el puerto.

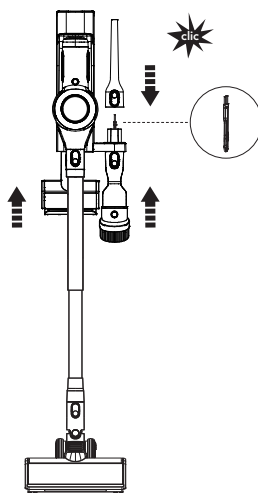

Para evitar daños en las cerdas, coloque siempre los accesorios en el puerto después de usarlo.

Selección del modo de limpieza

Modo AUTO

- En modo AUTO, el color del indicador cambia según la cantidad de polvo detectada. Cuando parpadea en rojo indica que se ha detectado polvo y cuanto más brillante sea la luz roja, más polvo se ha detectado. Por otro lado, cuando parpadea en azul indica que no se ha detectado polvo. Este modo proporciona automáticamente la mejor solución de limpieza.

Para entrar en modo AUTO:

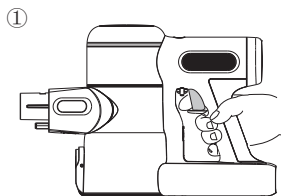

El ajuste predeterminado de inicio es AUTO. El aparato tarda 3 segundos en detectar inicialmente obstrucciones o polvo. Si no detecta polvo, se reduce la potencia para ahorrar energía.

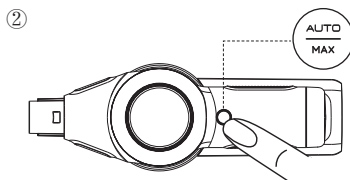

En modo MAX, pulse el botón AUTO/MAX para acceder al modo AUTO.

Modo MAX

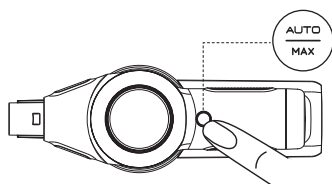

En modo AUTO, pulse el botón AUTO/MAX para acceder al modo MAX.

Aplicación

- Todas las funciones se pueden realizar con la aplicación Tineco. Descargue la aplicación Tineco de la App Store, Google Play o el sitio web oficial de Tineco.

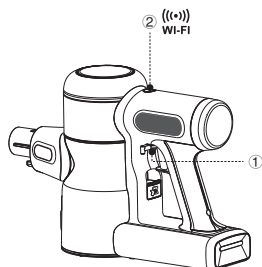
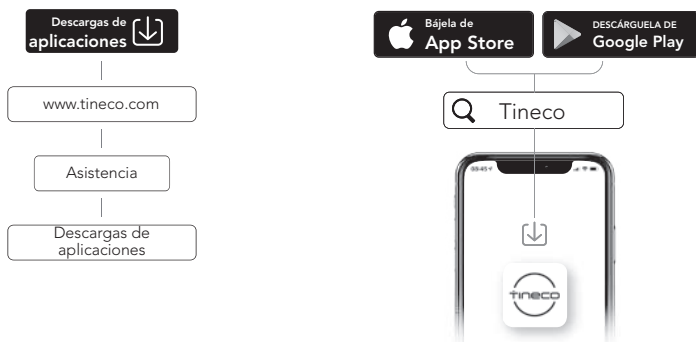

1. Presione el gatillo para garantizar que la batería del aparato tiene suficiente carga.
2. Mantenga pulsado **ALTO MAX** para activar la conexión Wi-Fi (luz azul parpadeante) y siga la guía de la aplicación para ver más información.

Introducción de las funciones de la aplicación



Batería

Nivel de la batería en tiempo real.



Informe de limpieza

Muestra la cantidad de polvo, las horas de funcionamiento y el estado de funcionamiento.



Ajuste de succión

En modo manual, deslice un dedo en la pantalla del teléfono para ajustar la potencia de succión.



Recordatorio del estado del filtro

Registra el estado del filtro de suciedad y muestra un recordatorio de limpieza cuando sea necesario.



Contacte con nosotros

Puede contactar con el servicio de atención al cliente si tiene problemas durante las horas laborables.



Comentarios

Si tiene comentarios, envíenoslos.

Vaciado del depósito de polvo

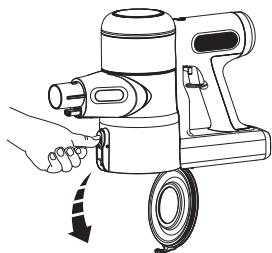

Presione el botón de liberación ubicado en el lateral del depósito de polvo y vacíe el contenido.

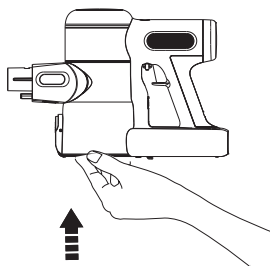

Cierre hasta que haga clic la tapa del depósito de polvo para volver a colocarla.

Carga de la batería

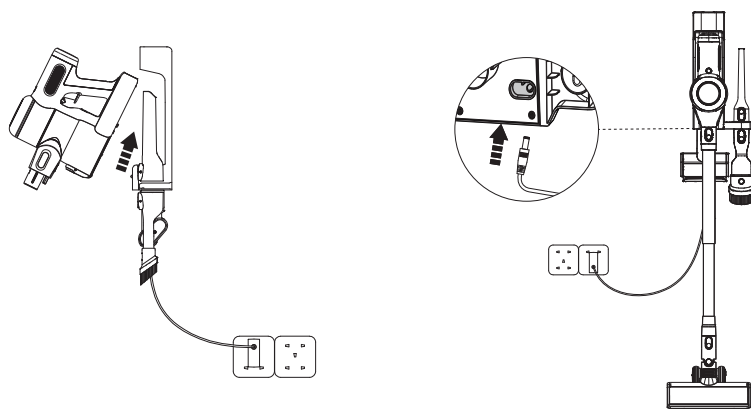

Coloque el cuerpo principal en el puerto, conecte el adaptador y el puerto de carga. El indicador del cuerpo principal parpadeando en azul indica que se está cargando correctamente.

Advertencia:

- Utilice solo el adaptador proporcionado por Tineco para cargar el aparato.
- Si no se utiliza durante un periodo prolongado, almacene el aparato en un lugar fresco y seco. Asegúrese de que la batería esté completamente cargada cada 3 meses.
- No exponga el aparato a la luz directa del sol ni a temperaturas por debajo de cero grados. Rango de temperaturas recomendado: entre 4 °C y 40 °C.

Tiempo de funcionamiento

- En el modo AUTO, el tiempo de funcionamiento es de aproximadamente 45 minutos. Cuando se utiliza potencia máxima, el tiempo de funcionamiento es de aproximadamente 12 minutos.
- Los datos de tiempo de funcionamiento estimado se han obtenido en el laboratorio Tineco utilizando una batería y accesorios no motorizados.

Tiempo de carga

- Una carga completa tarda unas 3-4 horas.
- Los datos estimados se han obtenido en un laboratorio Tineco con temperaturas ambiente de entre 4 °C y 40 °C.

Indicador

Durante el uso



Luz roja parpadeando lentamente durante 6 s: carga baja.



Luz roja parpadeando rápidamente: consulte la sección de resolución de problemas.

Conexión a la red



Luz azul parpadeando: Conectándose a la red.



Luz azul fija: Conectado correctamente.

Durante la carga



Luz azul con efecto respiración: cargando.

Completamente cargado



En 5 minutos: luz azul fija.



Después de 5 minutos: luz apagada.

Mantenimiento

Nota:

- Limpie el depósito de polvo y los filtros después de cada uso.
- Utilice la herramienta de limpieza para limpiar bien el filtro previo cuando el indicador parpadee rápidamente en rojo. Para mantener un rendimiento elevado, lave y seque el filtro previo cada mes, y sustitúyalo cada 6 meses. Lave y seque el filtro HEPA cada 3 meses, y sustitúyalo cada 12 meses.

Depósito de polvo y filtro de malla

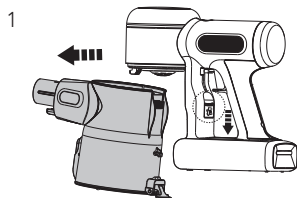

Presione el botón de liberación del depósito para retirarlo.

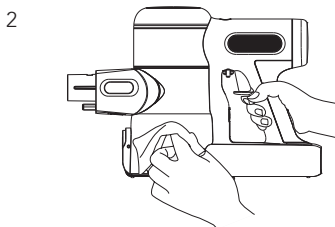

Limpie con un paño húmedo, procurando evitar que entre agua en el cuerpo principal de aparato y la batería.

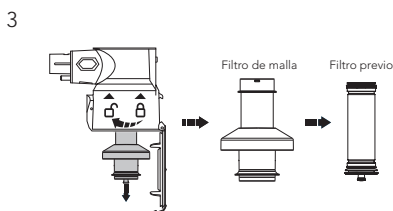

Gire en sentido contrario al de las agujas del reloj para retirar los filtros.

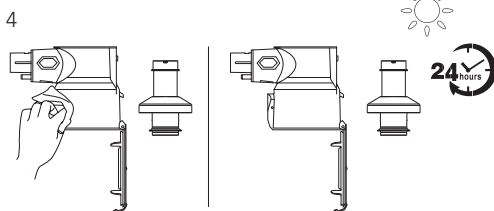

Limpie el depósito de polvo y el filtro de malla con un paño húmedo. Déjelo secar completamente al aire antes de volver a instalarlo.

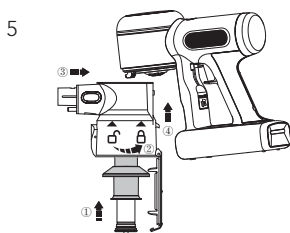

Después de limpiarlo, inserte bien el filtro previo en el filtro de malla hasta que encaje con un chasquido. Instale el filtro limpio y el depósito de polvo en el cuerpo principal, y cierre la tapa del depósito de polvo.

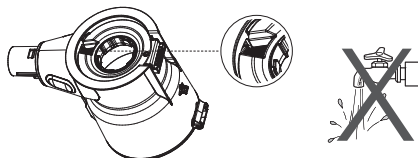

⚠ Advertencia:

No lave el depósito de polvo ya que contiene un sensor de polvo. Si entra en contacto con agua, séquelo con un secador de pelo.

Filtro previo

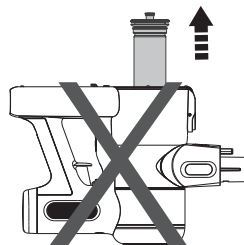
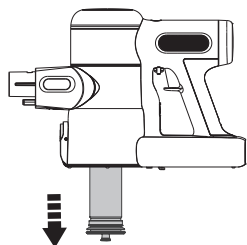

Compruebe que el aparato esté apagado antes de limpiarlo y retire el filtro previo del soporte del filtro de malla.

No ponga el aparato boca abajo cuando retire o instale el filtro para evitar que entre polvo en el motor.

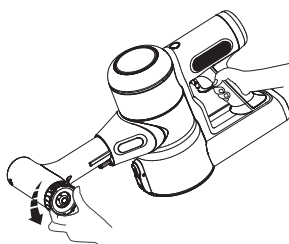
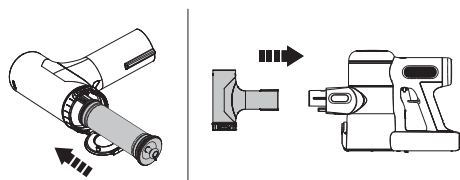

Vuelva a colocar el filtro limpio en el cuerpo principal. Ponga el filtro previo sucio en la herramienta de limpieza y conecte la herramienta de limpieza al cuerpo principal.

Active el aparato en modo MAX y gire la cubierta lateral para limpiar la suciedad del filtro previo.

Filtro HEPA

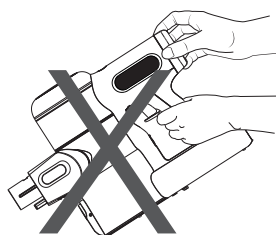
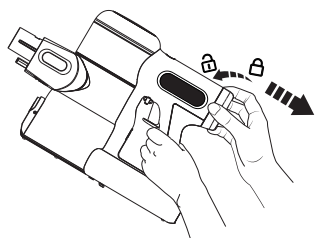

Gire el filtro HEPA a la izquierda y retírelo suavemente para limpiarlo. No utilice el aparato sin instalar primero el filtro HEPA.

No coloque el aparato como se muestra arriba cuando retire o instale el filtro HEPA para evitar que entre polvo en el motor.

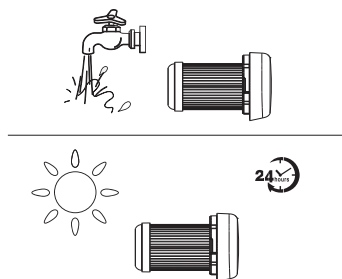

El filtro HEPA se puede lavar bajo agua corriente y debe secarse completamente antes de volver a instalarlo.

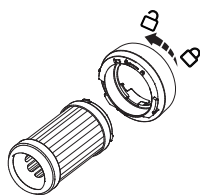

* El filtro HEPA se puede desacoplar. Solo debe girarlo para retirarlo y volver a acoplarlo.

ES

Sensor del polvo

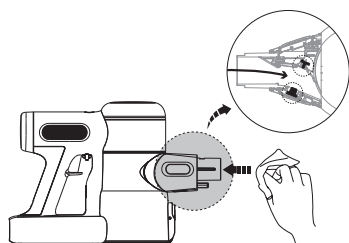

Limpie la boca de succión con un paño húmedo para evitar una acumulación de polvo que pueda afectar al rendimiento de limpieza.

Minicepillo eléctrico

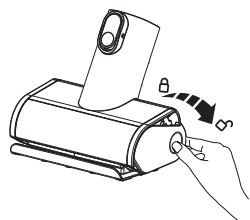

Presione la cubierta del rodillo final hacia abajo.

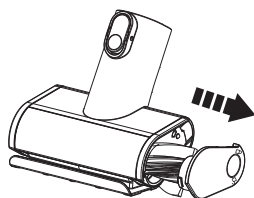

Retire el cepillo de rodillo.

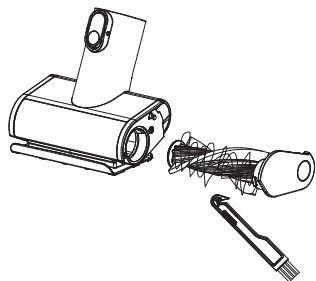

Elimine los restos enrollados alrededor del rodillo con la herramienta de limpieza de pelo Tineco.

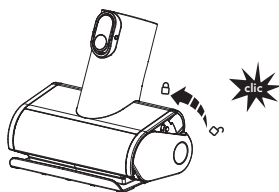

Vuelva a insertar completamente el cepillo de rodillo inclinado y presiona hacia arriba hasta que quede encajado de forma segura.

Cepillo de rodillo

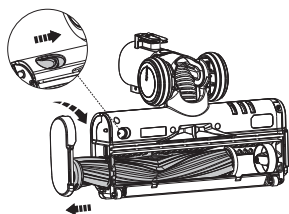

Deslice el interruptor para abrir la cubierta del cepillo de rodillo y gírelo en sentido horario para retirar el cepillo de rodillo.

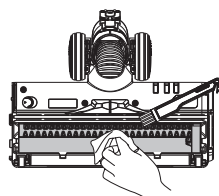

Después de retirar el cepillo de rodillo, limpie suavemente la ventana del cepillo, la boca de succión y la fila de dientes de plástico.

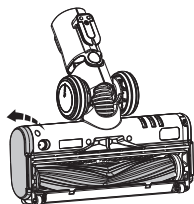







Vuelva a insertar completamente el cepillo de rodillo en la ventana del cepillo y podrá girar la cubierta en el sentido antihorario hasta que encaje de forma segura.

Advertencia:

El cepillo eléctrico contiene componentes eléctricos que no se pueden remojar ni lavar con agua.

Resolución de problemas

Problema	Posible causa	Solución
El aparato no se enciende	No tiene suministro eléctrico	Cargue la batería
	Protección automática para sobrecalentamiento	Vuélvalo a encender una vez frío
	El aparato está obstruido (es decir, el tubo, la boca de succión o cualquier otra pieza)	Examínelo y retire las obstrucciones
Potencia de succión débil	El depósito de polvo y los filtros están llenos	Limpie el depósito de polvo y los filtros
	El filtro previo no está instalado	Instale el filtro previo
	El aparato está obstruido (es decir, el tubo, la boca de succión o cualquier otra pieza)	Retire las obstrucciones
	El cepillo de rodillo está enredado con pelo o fibras	Limpie el cepillo de rodillo
Parpadea rápidamente en rojo durante 6 s y se apaga durante la carga 	Error de carga	Compruebe si el adaptador está en buenas condiciones
	El adaptador no está diseñado para este aparato	Use el adaptador original
Parpadea rápidamente en rojo y se apaga 	Canal de aire completamente bloqueado	Retire las obstrucciones
Parpadea rápidamente en rojo 	Cepillo de rodillo enredado	Limpie el cepillo de rodillo
	Canal de aire parcialmente bloqueado	Retire las obstrucciones
Rojo fijo durante el uso 	Sensor de polvo obstruido	Retire las obstrucciones
	El depósito de polvo no está instalado correctamente	Instale el depósito de polvo correctamente
El aparato se apaga durante el uso 	Sobrecalentamiento de batería	Vuélvalo a encender una vez frío
Parpadea lentamente en rojo 	No tiene suministro eléctrico	Cargue la batería
La batería no se carga	El adaptador no está correctamente insertado	Vuelva a insertar el adaptador correctamente
	El adaptador no está diseñado para el aparato	Use el adaptador original
Sonidos anómalos del motor	El aparato está obstruido (es decir, el tubo, la boca de succión o cualquier otra pieza)	Retire las obstrucciones

Nota:

Si la guía de resolución de problemas no incluye una solución, visite nuestro sitio web www.tineco.com para recibir más ayuda.

Garantía

GARANTÍA LIMITADA DE 2 AÑOS

- Solo se aplica a las compras realizadas a minoristas autorizados de Tineco.
- Está sujeta al cumplimiento de los requisitos descritos en este manual de instrucciones y otras condiciones descritas a continuación.
- Esta garantía se rige e interpreta según las leyes del país en el que se realizó la compra. Ofrecemos una garantía de 2 años o un periodo de garantía según lo estipulado por la ley local aplicable, el que sea más largo.

¿CUÁL ES LA COBERTURA?

- El aparato Tineco tiene una garantía de 2 años contra defectos originales en materiales y mano de obra, cuando se usa para fines domésticos privados de acuerdo con el manual de instrucciones de Tineco. Los accesorios motorizados y la batería comprados por separado tienen una garantía de 1 año.
- Esta garantía proporciona, sin coste adicional, toda la mano de obra y las piezas necesarias para garantizar que el aparato se encuentre en buenas condiciones de funcionamiento durante el periodo de garantía.
- Esta garantía solo será válida si el aparato se utiliza en el país donde se vendió.

¿QUÉ QUEDA FUERA DE LA COBERTURA?

Tineco no será responsable de los costes, daños o reparaciones incurridos como resultado de:

- Aparatos adquiridos en un distribuidor no autorizado.
- Mala manipulación o manipulación descuidada, mal uso, abuso o falta de mantenimiento, así como usos no conformes con el manual de instrucciones de Tineco.
- Uso del aparato para otros fines que no sean fines domésticos normales, por ejemplo, para fines comerciales o de alquiler.
- Uso de piezas no conformes con el manual de instrucciones de Tineco.
- Uso de piezas y accesorios distintos a los producidos o recomendados por Tineco.
- Factores externos no relacionados con la calidad y el uso del producto, como el clima, modificaciones, accidentes, apagones, picos de tensión o causas naturales.
- Reparaciones o alteraciones realizadas por personas o agentes no autorizados.
- No realizar la retirada de obstrucciones y otros materiales peligrosos del aparato.
- Desgaste normal, incluidas las piezas de desgaste normal, como el recipiente transparente, la correa, el filtro, el filtro HEPA, la barra de cepillo y el cable de alimentación (o por daños o abusos externos identificados), daños en las alfombras o en el suelo por uso indebido o no conforme con las instrucciones del fabricante.
- Reducción del tiempo de descarga de la batería debido a su uso o antigüedad.

LIMITACIONES DE GARANTÍA

- Cualquier garantía implícita relacionada con el aparato, incluidas, entre otras, la garantía de comerciabilidad o la garantía de adecuación para un propósito particular, se limita a la duración de esta garantía.
- La cobertura de la garantía se aplica únicamente al propietario original y a la batería original; no es transferible.
- Esta garantía limitada le otorga derechos legales específicos. También puede tener otros derechos que varían según la región.
- Es posible que las garantías del fabricante no se apliquen en todos los casos, dependiendo de factores como el uso del producto, el lugar donde se compró el producto o a quién se compró. Revise la garantía cuidadosamente y contacte con el fabricante si tiene alguna pregunta.

GARANTÍA Y SERVICIO

Registro: Le recomendamos encarecidamente que registre el aparato en el sitio web oficial de Tineco (www.tineco.com) y disfrute de beneficios exclusivos. Para registrarlo, introduzca todo el número de serie (se encuentra en la base del cuerpo principal).

No registrar el aparato no implica pérdida de derechos de garantía.

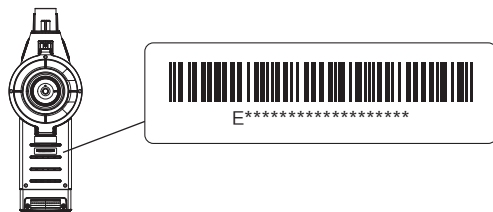

Cómo hacer una reclamación: Conserve el recibo de compra. Para realizar una reclamación bajo su garantía limitada, debe enviar el número de serie y el recibo original de compra con la fecha de compra y el número de pedido.

Todo trabajo será responsabilidad de Tineco o de algún agente autorizado.

Cualquier pieza defectuosa reemplazada pasará a ser propiedad de Tineco.

El servicio bajo esta garantía no extenderá el periodo de esta garantía.

Visite la página web de Tineco
www.tineco.com
para recibir ayuda experta.

SOMMAIRE

Consignes de sécurité importantes	67
Spécifications	70
Description	71
Accessoires	72
Assemblage	74
Fonctionnement	76
Entretien	81
Guide de dépannage	85
Garantie	86

FR

TINECO EST LÀ POUR VOUS AIDER.

Nous vous répondrons dans 1 jour ouvrable.



www.tineco.com

Consignes de sécurité importantes

CONSERVEZ CES INSTRUCTIONS

Usage domestique exclusivement.

Lorsque vous utilisez un appareil électrique, veuillez respecter les précautions de sécurité élémentaires, notamment celles indiquées ci-dessous :

LISEZ TOUTES LES INSTRUCTIONS AVANT L'UTILISATION (DE CET APPAREIL). Le non-respect des consignes de sécurité et des instructions peut provoquer un choc électrique, un incendie et/ou des blessures graves.

AVERTISSEMENT – Afin de réduire le risque d'incendie, de choc électrique ou de blessures corporelles :

1. Cet appareil peut être utilisé par des enfants à partir de 8 ans et par des personnes dont les capacités physiques, sensorielles ou mentales sont réduites, ou des personnes dénuées d'expérience ou de connaissance, si elles ont pu bénéficier, par l'intermédiaire d'une personne responsable de leur sécurité, d'une surveillance ou d'instructions préalables concernant l'utilisation de l'appareil. Les enfants ne doivent pas jouer avec cet appareil. Le nettoyage et l'entretien ne doivent pas être effectués par des enfants sans surveillance.
2. Cet appareil n'est pas destiné à être utilisé par des personnes (y compris les enfants) ayant des capacités physiques, sensorielles ou mentales limitées, ou manquant d'expérience et/ou de connaissances, sauf si elles sont surveillées ou ont reçu des instructions.
3. Cet appareil est conçu pour un usage en INTÉRIEUR UNIQUEMENT. N'utilisez pas cet appareil en plein air ni dans un environnement commercial ou industriel. N'utilisez pas l'appareil sur une surface mouillée ou sur laquelle de l'eau stagne.
4. Cet appareil ne doit pas servir de jouet. Une attention particulière est nécessaire lorsque l'aspirateur est utilisé près d'enfants, d'animaux domestiques ou de plantes.
5. Utilisez l'appareil uniquement de la manière décrite dans ce manuel. Utilisez exclusivement les accessoires recommandés par le constructeur.
6. N'utilisez pas l'appareil si son câble d'alimentation ou sa prise est endommagé(e). Si l'appareil est tombé, est endommagé, a été laissé à l'extérieur ou en contact avec de l'eau ou ne fonctionne pas correctement, retournez-le à un centre d'entretien.
7. Ne manipulez pas le chargeur, y compris la prise et/ou les bornes du chargeur, les mains mouillées.
8. Ne bloquez pas les ouvertures. Arrêtez toute utilisation si les ouvertures sont bloquées. Nettoyez et retirez les objets bloqués conformément aux instructions du manuel.
9. Gardez les cheveux, les vêtements amples, les doigts et autres parties du corps éloignés des ouvertures et des pièces en mouvement.
10. Soyez particulièrement vigilant(e) en passant l'aspirateur dans les escaliers.
11. N'utilisez pas cet appareil pour aspirer des liquides combustibles ou inflammables, comme de l'essence, et ne passez pas l'aspirateur dans une pièce où se trouvent de tels liquides.
12. Ne passez en aucun cas l'aspirateur sur des objets brûlants ou incandescents, comme des cigarettes, des allumettes ou des cendres chaudes.
13. Ne faites pas fonctionner cet appareil sans le filtre.
14. Évitez la mise en marche accidentelle. Vérifiez que l'interrupteur marche/arrêt est en position d'arrêt avant d'insérer la batterie, de saisir l'appareil ou de le porter. Transporter l'appareil tout en posant un doigt sur l'interrupteur ou le brancher alors que l'interrupteur est en position de marche favorise les accidents.

15. Déconnectez la batterie de l'appareil avant d'effectuer un réglage, de changer un accessoire ou de ranger l'appareil. Ces mesures de sécurité permettent de réduire les risques de démarrage accidentel de l'appareil.
16. Pour recharger la batterie, utilisez uniquement l'unité d'alimentation détachable fournie avec cet appareil. Un chargeur adapté à un seul type de batterie peut présenter un risque d'incendie s'il est utilisé avec une batterie différente.
17. Utilisez cet appareil uniquement avec des batteries Tineco spécialement conçues pour cet usage. L'utilisation de toute autre batterie peut créer un risque de blessures et d'incendie.
18. Lorsque la batterie n'est pas utilisée, elle doit être rangée loin de tout objet métallique, tel que trombone, pièce de monnaie, clef, clou, vis et tout autre petit objet métallique qui risquerait de mettre en contact ses bornes. Court-circuiter les bornes de la batterie peut provoquer des brûlures ou un incendie.
19. En cas de mauvaise utilisation, du liquide peut s'en échapper. Évitez tout contact avec ce liquide. En cas de contact accidentel, rincez à grande eau. Si du liquide entre en contact avec les yeux, consultez un médecin. Le liquide qui s'échappe de la batterie peut provoquer des irritations ou des brûlures.
20. N'utilisez pas l'appareil si la batterie ou l'appareil lui-même est endommagé ou modifié. Les batteries modifiées ou endommagées peuvent produire un fonctionnement imprévisible pouvant provoquer un incendie, une explosion ou un risque de blessure.
21. N'exposez pas la batterie ou l'appareil au feu ou à une chaleur excessive. L'exposition au feu ou à des températures supérieures à 130 °C peut provoquer une explosion.
22. Respectez toutes les instructions de recharge. Ne rechargez pas la batterie ou l'appareil quand la température ambiante est hors de la plage spécifiée dans les instructions. Une recharge incorrecte ou recharger une batterie sous des températures hors de la plage spécifiée peut endommager la batterie et accroître le risque d'incendie.
23. Faites réparer votre appareil par un réparateur qualifié qui ne devra utiliser que des pièces de rechange identiques. Cela garantira une utilisation sûre de l'appareil.
24. Cet appareil contient des éléments de batterie non remplaçables. Ne modifiez pas et n'essayez pas de réparer l'appareil ou la batterie sans suivre les instructions d'utilisation et d'entretien.
25. Éteignez toujours cet appareil avant de brancher ou de débrancher l'embout motorisé.
26. Ne rechargez et ne rangez pas l'appareil en plein air ou à l'intérieur d'une voiture. Chargez, stockez ou utilisez la batterie uniquement dans une zone intérieure sèche où la température est supérieure à 4 °C, mais inférieure à 40 °C. Le chargeur est conçu exclusivement pour une utilisation en intérieur.

Instructions de recyclage conformément à la loi sur les piles et les batteries



Les piles rechargeables contiennent des matériaux nuisibles à l'environnement. Elles doivent donc être retirées de l'appareil avant l'élimination de celui-ci. Il faut éteindre l'appareil avant de retirer les piles rechargeables.

Les batteries et les piles rechargeables ne doivent pas être jetées avec les ordures ménagères ! Tout consommateur est tenu de remettre toutes les batteries et piles rechargeables, qu'elles contiennent ou non des substances nocives, à un point de collecte dans sa municipalité/son district ou chez un détaillant, afin qu'elles puissent être éliminées d'une manière respectueuse de l'environnement. Les piles et les batteries rechargeables ne doivent être retournées que lorsqu'elles sont déchargées.

Les piles et batteries rechargeables comportent le symbole figurant à gauche.

Instructions de recyclage selon la DEEE



Les déchets d'équipements électriques et électroniques ne doivent pas être éliminés avec les ordures ménagères ! Tout consommateur est tenu de remettre tous les appareils à la fin de leur durée de vie utile à un point de collecte dans sa municipalité/son district ou chez un détaillant afin qu'ils puissent être éliminés de manière appropriée et respectueuse de l'environnement.

L'illustration de gauche montre le symbole de la trémie indiquant la collecte séparée des déchets d'équipements électriques et électroniques (DEEE).

Pour les pays de l'UE uniquement:

Pour plus d'informations sur la déclaration de conformité CE, veuillez visiter www.tineco.com.

Symboles:

	Lire le manuel d'instructions
	Classe II
	Transformateur isolant de sécurité résistant aux courts-circuits
	Alimentation à découpage
	Cet appareil est conçu pour un usage en intérieur uniquement
	Courant continu
	Courant alternatif

Spécifications

Produit	SÉRIE PURE ONE X
Tension	21,6 V _{DC}
Puissance d'alimentation	260 W
Capacité du bac à poussières	0,4 L
Durée de charge	3 à 4 heures
Entrée CA	100-240 V _~
Bandes de fréquences Wi-Fi	2,4 G
Puissance de sortie maximum Wi-Fi	19 dB

Description

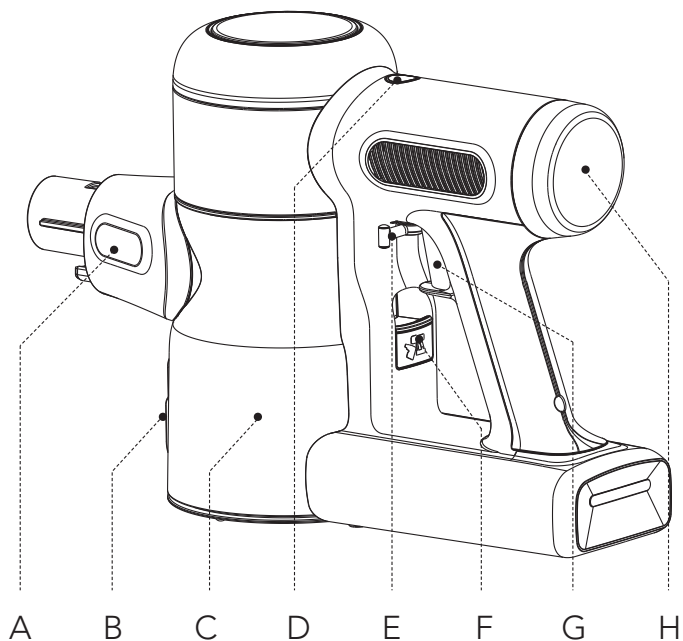

A. Capteur à poussière

B. Bouton de vidage du bac à poussière

C. Bac à poussière

D. Bouton AUTO/MAX

E. Verrou de la gâchette

F. Bouton de déverrouillage du bac à poussière

G. Gâchette

H. Filtre HEPA

Accessoires

Remarque :

- Testez un accessoire sur une petite zone peu visible avant de l'utiliser sur des surfaces sensibles.
- Pour identifier ce qui doit être inclus dans votre achat, veuillez vous référer à la section « Accessoires inclus » située sur la boîte d'emballage.
- Comme illustré ci-dessous, de nombreux composants sont compatibles avec ce modèle. Si vous avez besoin de plus d'accessoires, veuillez aller sur le site www.tineco.com ou store.tineco.com.

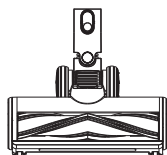

Brosse électrique à LED anti-enchevêtrement

Idéale pour les sols durs et les moquettes ou tapis. Récupère la saleté au sol sans enroulement de cheveux.

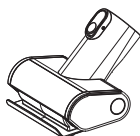

Mini brosse turbo

Pour passer l'aspirateur sur les meubles rembourrés, les matelas, etc.

Aspirer les poils d'animaux de compagnie et enlever la saleté incrustée.



Brosse combinée 2-en-1

Permet de passer d'une brosse large à une brosse douce en appuyant sur le bouton de déverrouillage. La brosse douce est plus efficace sur les meubles à surface dure et la brosse large sur les meubles rembourrés, les rideaux, etc.

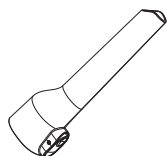

Suceur plat

Pour les coins, recoins et autres endroits difficiles d'accès tels que les sièges auto, les cadres photo et les placards.



Brosse douce à poussière

Les poils inclinés sur la forme ovale mince permettent un contact antistatique et amorti. Convient pour dépoussiérer les étagères, les lampes, les surfaces délicates, les appareils électroniques, etc.

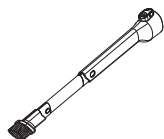

Long suceur plat flexible

Facile à plier, il facilite l'accès aux endroits étroits. Il convient au nettoyage de la poussière derrière et sous les meubles, autour des réfrigérateurs et de nombreux autres espaces étroits.

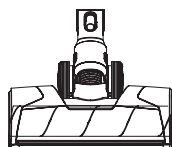

Grand rouleau brosse douce turbo LED

Parfait pour les sols durs, en particulier les sols en bois sensibles. Il permet de ramasser les saletés grossières et fines en même temps.

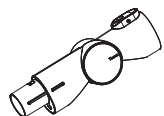

Tube flexible multi-angle

Un joint articulé permet de le régler pour plus de flexibilité lors du nettoyage de haut en bas.



Tube d'extension flexible

Excellente extension et flexibilité pour accéder aux espaces difficiles à atteindre, idéal pour une utilisation en voiture. Compatible avec tous les accessoires Tineco non motorisés.

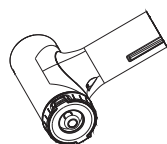

Outil de nettoyage pour pré-filtre

Un filtre sale est l'une des principales causes de la perte d'aspiration, et cet appareil est conçu pour prolonger la durée de vie de votre filtre. Placez le filtre sale à l'intérieur de l'outil de nettoyage du pré-filtre et fermez le couvercle. Utilisez l'appareil en mode MAX et faites pivoter le capot latéral.



Outil de nettoyage des poils/cheveux

Utilisez l'extrémité munie d'une petite lame pour enlever les poils/cheveux et les débris enroulés autour du rouleau. Utilisez l'extrémité avec la brosse pour nettoyer la fenêtre de brosse et le bac à poussières, au besoin.

Assemblage

Installation du tube



Insérez le tube.

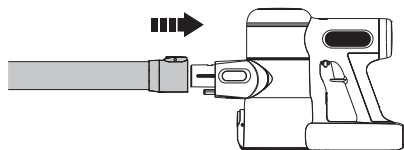

Insérez dans le corps principal.

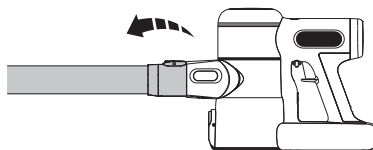

Appuyez sur le bouton de déverrouillage et retirez le tube.

Installation de la brosse

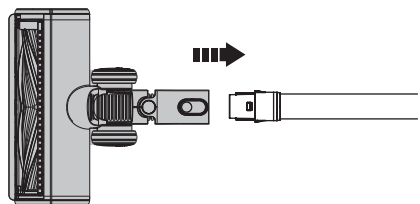

Insérez la brosse.

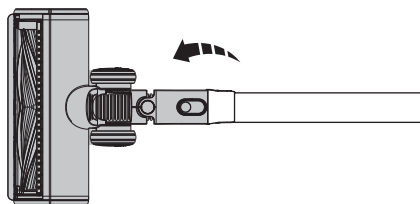

Appuyez sur le bouton de déverrouillage et retirez la brosse.

Installation du bac à poussières

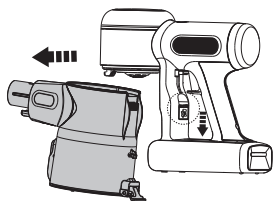

Pour nettoyer plus en profondeur le bac à poussières, appuyez sur son bouton de déverrouillage pour le détacher de l'appareil.

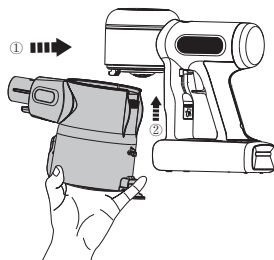

Lors de la réinstallation du bac à poussières, maintenez une certaine inclinaison et insérez le haut du bac à poussières dans le crochet du corps principal. Poussez vers le haut jusqu'à ce que le crochet soit fixé dans la fente du bac à poussières avant de s'enclencher en place.

Installation de la station murale

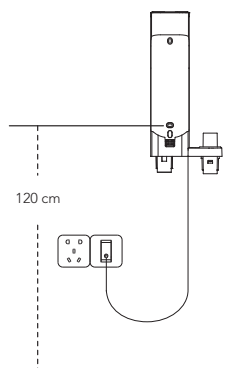

Déterminez le meilleur emplacement pour fixer la station murale. Nous recommandons de la placer à 120 cm du trou de vis au sol (il peut être nécessaire de l'ajuster en fonction de la situation réelle).

Avertissement :

- Assurez-vous que le mur autour de la zone de montage ne comporte pas de tuyaux de gaz ou d'eau ni de câbles ou fils électriques.
- Pour éviter que la station tombe, assurez-vous qu'elle est solidement installée.

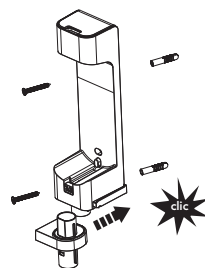

Assemblez les deux composants du support. Un dé clic indique que le montage est terminé. Une fois cette étape terminée, utilisez les vis fournies par Tineco pour fixer la station murale.

Fonctionnement

Préparation à l'utilisation

Remarque :

- Avant la première utilisation, veuillez recharger l'appareil (voir « Recharger la batterie ») pendant 3 à 4 heures dans une zone où la température ambiante est comprise entre 4 °C et 40 °C.
- Sélectionnez un accessoire et fixez-le à l'appareil avant utilisation (voir « Accessoires »).

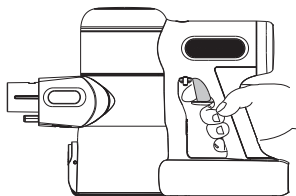

Appuyez sur la gâchette pour activer l'aspiration.

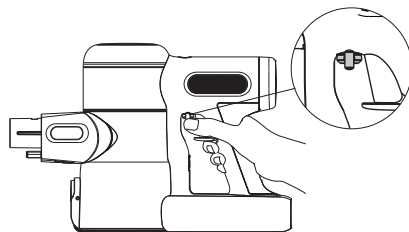

Appuyez sur le verrou de la gâchette pour maintenir l'appareil en marche en continu.

- Placez l'appareil sur la station murale pour le ranger et le recharger facilement après utilisation.

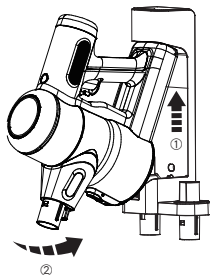

Placez le châssis sur la station murale.

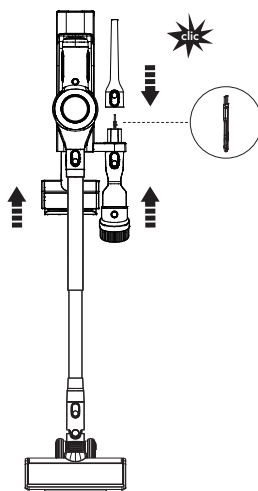

Pour ne pas endommager les poils, placez toujours les accessoires sur la station après utilisation.

Sélection du mode de nettoyage

Mode AUTO

- En mode AUTO, la couleur du voyant change en fonction de la quantité de poussière détectée. Lorsqu'un clignotement rouge indique une détection de poussière, l'intensité du rouge augmente avec la quantité de poussière, tandis que le clignotement bleu indique qu'il n'y en pas. Ce mode fournit automatiquement la meilleure solution de nettoyage.

Pour passer en mode AUTO :

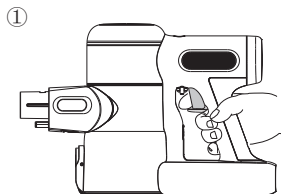

Le réglage par défaut au démarrage est AUTO. L'appareil met ensuite 3 secondes à détecter initialement des obstructions ou de la poussière. Si aucune poussière n'est détectée, la puissance est réduite pour économiser l'énergie.

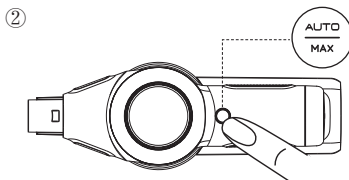

En mode MAX, appuyez sur le bouton AUTO/MAX pour entrer en mode AUTO.

Mode MAX

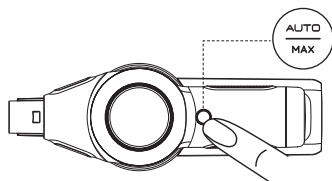

En mode AUTO, appuyez sur le bouton AUTO/MAX pour entrer en mode MAX.

Appli

- Toutes les fonctions peuvent être activées à l'aide de l'appli Tineco. Téléchargez l'appli Tineco depuis l'App Store, Google Play ou le site officiel de Tineco.

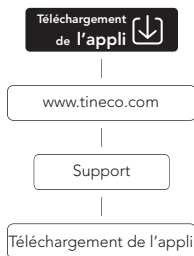

FR

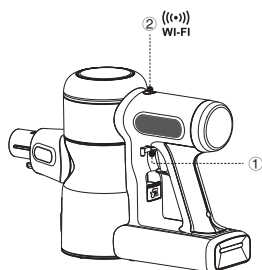

1. Appuyez sur la gâchette pour vérifier que la batterie de l'appareil est suffisamment rechargée.
2. Appuyez longuement sur la touche **ALTO MAX** pour activer la connexion Wi-Fi (voyant bleu clignotant), suivez le guide dans l'appli pour plus de détails.

Présentation de la Fonction appli



Batterie

Niveau de la batterie en temps réel.



Rapport de nettoyage

Affiche la quantité de poussière, les heures de travail et l'état du travail.



Réglage de l'aspiration

En mode manuel, faites glisser votre doigt sur l'écran du téléphone pour régler la puissance d'aspiration.



Rappel de l'état du filtre

Enregistre l'état de saleté du filtre et produit un rappel de nettoyage au besoin.



Contactez-nous

Vous pouvez contacter le service clientèle à propos de tout problème pendant les heures indiquées.



Retour d'information

Si vous avez des commentaires, n'hésitez pas à nous les envoyer.

Vidage du bac à poussière

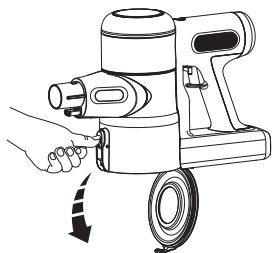

Appuyez sur le bouton de déverrouillage situé sur le côté du bac à poussière et videz le contenu.

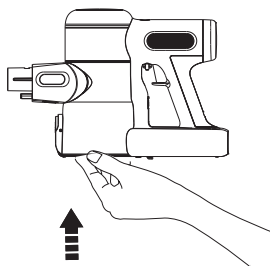

Fermez et remettez en place le clapet du bac à poussière.

Recharge de la batterie

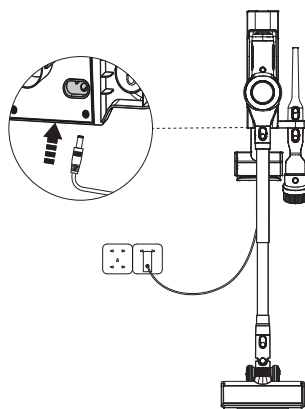
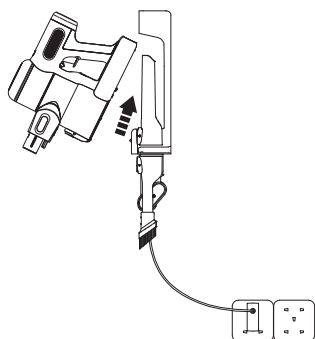

Placez le corps principal de l'appareil sur la station murale, branchez l'adaptateur et le port de recharge. Le voyant du corps principal de l'appareil clignote en bleu pour indiquer qu'il se recharge correctement.

Avertissement :

- Utilisez uniquement l'adaptateur fourni par Tineco pour recharger l'appareil.
- Pendant de longues périodes d'inutilisation, rangez l'appareil dans un endroit frais et sec. Assurez-vous de recharger entièrement la batterie tous les 3 mois.
- N'exposez pas l'appareil à la lumière du soleil ni au gel. Plage de température recommandée : 4 °C à 40 °C.

Autonomie

- En mode AUTO, l'autonomie est d'environ 45 minutes. Lorsque la puissance MAX est utilisée, l'autonomie est d'environ 12 minutes.
- Les données de l'autonomie estimée sont obtenues par le laboratoire Tineco avec une batterie et des accessoires non motorisés.

Durée de la recharge

- Il faut environ 3 à 4 heures pour recharger complètement la batterie.
- Les données estimées ont été obtenues par un laboratoire Tineco à des températures ambiantes comprises entre 4 °C et 40 °C.

Voyant

En cours d'utilisation



Voyant rouge clignotant lentement pendant 6 s : charge faible.



Voyant rouge clignotant rapidement : voir la section dépannage.

Connexion au réseau



Voyant bleu clignotant : connexion en cours au réseau.



Lumière bleue en continu : correctement connecté.

Durant la recharge



Voyant bleu clignotant au rythme d'une respiration : recharge en cours.

Rechargé à 100 %



Pendant 5 minutes : voyant bleu allumé en continu.



Au bout de 5 minutes : voyant éteint.

Entretien

Remarque :

- Nettoyez le bac à poussière et les filtres après chaque utilisation.
- Utilisez l'outil de nettoyage pour nettoyer soigneusement le pré-filtre lorsque le voyant clignote rapidement en rouge. Pour maintenir des performances élevées, lavez et séchez le pré-filtre tous les mois et remplacez-le tous les 6 mois.
- Lavez et séchez le filtre HEPA tous les 3 mois et remplacez-le tous les 12 mois.

Bac à poussière et filtre à mailles

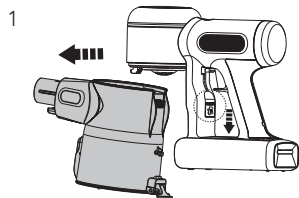

Appuyez sur le bouton de déverrouillage du bac à poussière et retirez-le.

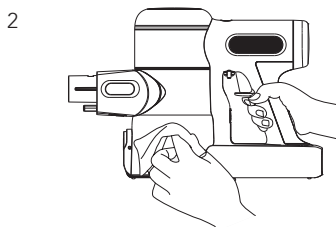

Nettoyez avec un chiffon humide en prenant soin d'empêcher l'eau de pénétrer dans le corps principal et dans la batterie de l'appareil.

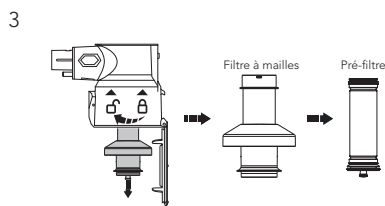

Tournez les filtres dans le sens antihoraire pour les retirer.

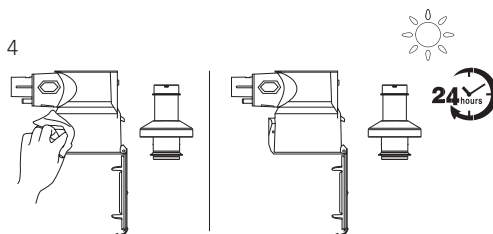

Nettoyez le bac à poussière et le filtre à mailles avec un chiffon humide. Séchez complètement à l'air libre avant de remettre en place.

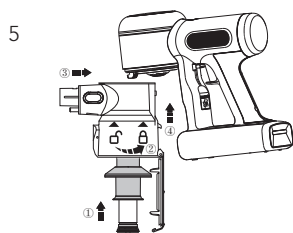

Après le nettoyage, insérez correctement le pré-filtre propre dans le filtre à mailles. Un dé clic indique qu'il est en place. Installez le filtre propre et le bac à poussière dans le corps principal, puis remplacez le clapet du bac à poussière.

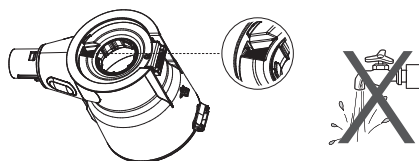

⚠ Avertissement :

Ne lavez pas le bac à poussière, car il comporte un capteur de poussière. S'il entre en contact avec de l'eau, séchez-le avec un sèche-cheveux.

Pré-filtre

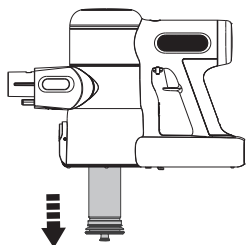

Assurez-vous que l'appareil est éteint avant de le nettoyer et retirez le pré-filtre sale du porte-filtre à mailles.

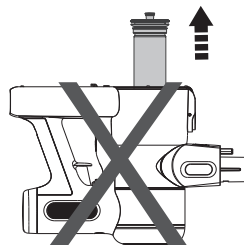

Ne retournez pas l'appareil lorsque vous retirez ou installez le filtre pour empêcher la poussière de pénétrer dans le moteur.

FR

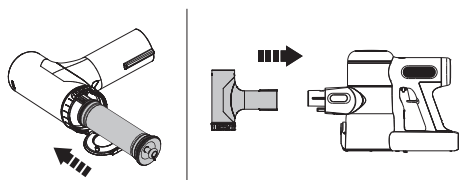

Remplacez un filtre propre dans le corps principal. Placez le pré-filtre encrassé dans l'outil de nettoyage et connectez-le au corps principal.

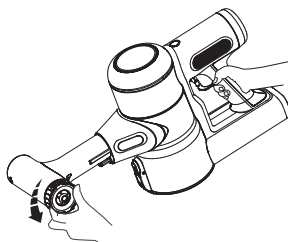

Utilisez l'appareil en mode MAX et faites pivoter le capot latéral pour nettoyer le pré-filtre encrassé.

Filtre HEPA

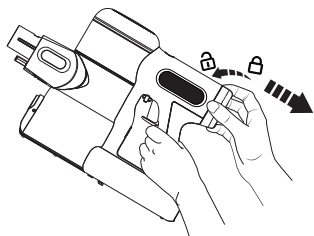

Tournez l'HEPA vers la gauche et retirez-le délicatement pour le nettoyer. N'utilisez pas l'appareil sans avoir préalablement installé le filtre HEPA.

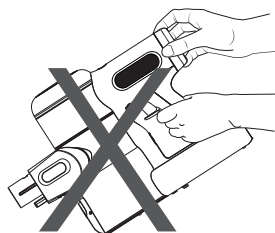

Ne placez pas l'appareil comme illustré ci-dessus lors du retrait ou de l'installation du filtre HEPA afin d'empêcher la poussière de pénétrer dans le moteur.

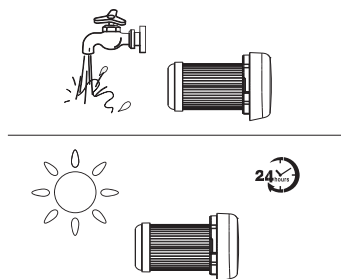

Le filtre HEPA peut être lavé à l'eau courante et doit être séché complètement avant d'être réinstallé.

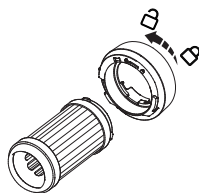

* Le filtre HEPA est amovible. Il suffit de le tourner pour le retirer et le remplacer.

Capteur à poussière

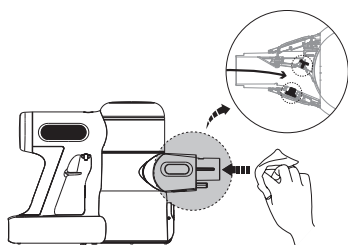

Pour éviter l'accumulation de poussière qui pourrait nuire aux performances de nettoyage, essuyer la bouche d'aspiration avec un chiffon humide.

Minicapillo eléctrico

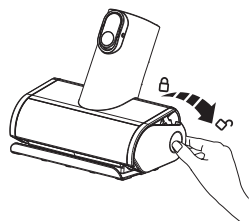

Faites glisser vers le bas le couvercle d'extrémité du rouleau.

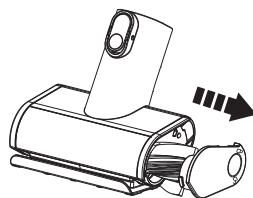

Retirez le rouleau brosse.

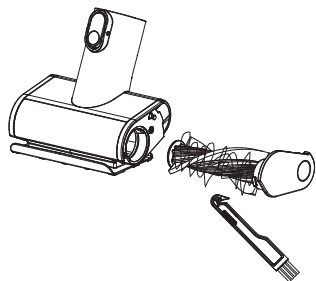

Enlevez les débris enroulés autour du rouleau avec l'outil de nettoyage des poils/cheveux Tineco.

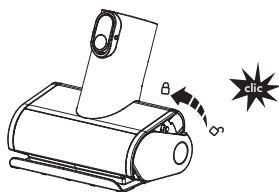

Réinsérez complètement le rouleau brosse en l'inclinant. Poussez-le vers le haut jusqu'à ce qu'il se remette fermement en place (vous entendrez un dé clic).

FR

Rouleau brosse

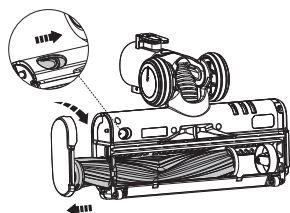

Faites glisser le bouton pour ouvrir le couvercle d'extrémité du rouleau brosse, et faites-le tourner dans le sens horaire pour pouvoir retirer le rouleau brosse.

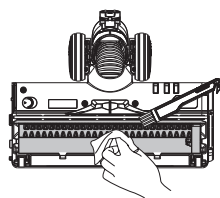

Après avoir retiré le rouleau brosse, nettoyez délicatement la fenêtre de la brosse, la bouche d'aspiration et la rangée des dents en plastique.

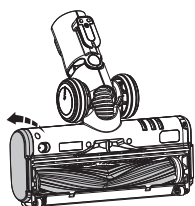







Réinsérez complètement le rouleau brosse dans la fenêtre de brosse et le couvercle d'extrémité peut être tourné dans le sens antihoraire jusqu'à ce qu'il se fermement remette en place.

Avertissement :

La brosse motorisée contient des composants électriques qui ne peuvent pas être trempés ou lavés à l'eau.

Guide de dépannage

Problème	Cause possible	Solution
L'appareil ne s'allume pas	Pas d'alimentation	Rechargez la batterie
	Protection automatique contre la surchauffe	Redémarrez après refroidissement de l'appareil
	L'appareil est bloqué (par ex., le tube, la bouche d'aspiration ou d'autres pièces)	Vérifiez et éliminez les obstructions
Faible puissance d'aspiration	Le bac à poussière et les filtres sont remplis	Nettoyez le bac à poussière et les filtres
	Le pré-filtre n'est pas installé	Installez le pré-filtre
	L'appareil est bloqué (par ex., le tube, la bouche d'aspiration ou d'autres pièces)	Éliminez les obstructions
	Le rouleau brosse est entouré de cheveux/poils ou de fibres	Nettoyez le rouleau brosse
Clignotement rouge rapide de 6 s qui s'arrête pendant la recharge 	Erreur de recharge	Vérifiez si l'adaptateur est en bon état
	L'adaptateur n'est pas conçu pour cet appareil	Utilisez l'adaptateur d'origine
Clignotement rouge rapide suivi d'un arrêt de l'appareil 	Conduit d'air complètement bouché	Éliminez les obstructions
Clignote en rouge rapidement 	Rouleau brosse emmêlé	Nettoyez le rouleau brosse
	Conduit d'air partiellement bouché	Éliminez les obstructions
Rouge fixe pendant l'utilisation 	Capteur à poussière masqué	Éliminez les obstructions
	Le bac à poussière n'est pas installé correctement	Installez correctement le bac à poussière
Arrêt de l'appareil pendant l'utilisation 	Surchauffe de la batterie	Redémarrez après refroidissement de l'appareil
Clignote en rouge lentement 	Pas d'alimentation	Rechargez la batterie
La batterie ne peut pas être rechargée	L'adaptateur n'est pas correctement branché	Branchez correctement l'adaptateur
	L'adaptateur n'est pas conçu pour cet appareil	Utilisez l'adaptateur d'origine
Bruits de moteur anormaux	L'appareil est bloqué (par ex., le tube, la bouche d'aspiration ou d'autres pièces)	Éliminez les obstructions

Remarque :

Si le guide de dépannage ci-dessus ne fournit pas de solution, veuillez consulter notre site Web www.tineco.com pour plus d'aide.

Garantie

GARANTIE LIMITÉE DE 2 ANS

- S'applique uniquement aux achats effectués auprès des détaillants autorisés de Tineco.
- Est soumise au respect des exigences décrites dans ce manuel d'instructions, et est soumise à d'autres conditions décrites ci-dessous.
- Cette garantie est régie et interprétée en vertu des lois du pays dans lequel a eu lieu l'achat. Nous fournissons une garantie de 2 ans ou une période de garantie comme stipulée par le droit local applicable, la période la plus longue étant retenue.

CE QUI EST COUVERT

- Votre appareil Tineco bénéficie d'une garantie de 2 ans contre les défauts d'origine du matériel et de fabrication, lorsqu'il est utilisé à des fins domestiques conformément au manuel d'utilisation de Tineco. Les accessoires motorisés et la batterie achetés séparément sont livrés avec une garantie de 1 an.
- Cette garantie fournit, sans frais supplémentaires, toute la main-d'œuvre et les pièces nécessaires pour assurer que votre appareil est en bon état de fonctionnement pendant la période de garantie.
- Cette garantie n'est valable que pour l'utilisation dans le pays où l'appareil a été vendu.

CE QUI N'EST PAS COUVERT

Tineco ne sera pas responsable des coûts, dommages ou réparations résultant de ce qui suit :

- Appareils achetés auprès d'un revendeur non autorisé.
- Manipulation ou fonctionnement négligent, mauvaise utilisation, abus et/ou manque d'entretien ou utilisation non conforme au manuel d'utilisation Tineco.
- Utilisation de l'appareil autre que pour des usages domestiques normaux, c'est-à-dire, à des fins commerciales ou de location.
- Utilisation de pièces non conformes au manuel d'utilisation Tineco.
- Utilisation de pièces et d'accessoires autres que ceux produits ou recommandés par Tineco.
- Facteurs externes non liés à la qualité et à l'utilisation du produit, tels que la météo, les modifications, les accidents, les pannes électriques, les surtensions ou les catastrophes naturelles.
- Réparations ou modifications effectuées par des parties ou des agents non autorisés.
- Absence de nettoyage des obstructions et autres matières dangereuses de l'appareil.
- Usure normale, y compris l'usure normale des pièces, telles que la poubelle, la ceinture, le filtre, le filtre HEPA, la barre de brosse, le cordon d'alimentation (ou lorsqu'un dommage externe ou un abus est diagnostiqué), les tapis ou planchers endommagés en raison d'une utilisation non conforme aux instructions du fabricant.
- Réduction du temps de décharge de la batterie en raison du vieillissement ou de l'usure de la batterie.

LIMITATIONS DE GARANTIE

- Toute garantie implicite relative à votre appareil, y compris, mais sans s'y limiter, la garantie de qualité marchande ou la garantie d'adéquation à un usage particulier, est limitée à la durée de cette garantie.
 - La couverture de la garantie s'applique uniquement au propriétaire d'origine et à la batterie d'origine et n'est pas transférable.
 - Cette garantie limitée vous donne des droits légaux spécifiques. Vous pouvez également avoir d'autres droits qui varient selon les régions.
 - Les garanties du fabricant peuvent ne pas s'appliquer dans tous les cas, en fonction de facteurs tels que l'utilisation du produit, l'endroit où le produit a été acheté ou la personne à qui vous avez acheté le produit.
- Veillez lire attentivement la garantie et contactez le fabricant si vous avez des questions.

SERVICE DE GARANTIE

Enregistrement : Nous recommandons vivement d'enregistrer votre appareil sur le site officiel de Tineco (www.tineco.com). L'enregistrement vous permettra de bénéficier d'avantages exclusifs. Pour vous enregistrer, veuillez saisir le numéro de série dans son entier (figurant au dos du corps principal). Le fait de ne pas enregistrer votre appareil ne diminuera pas vos droits de garantie.

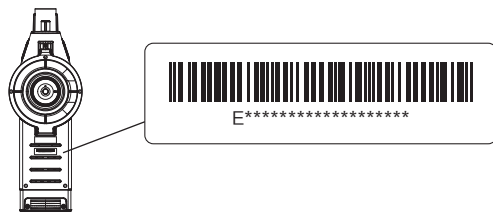

Comment faire une réclamation : Veuillez conserver votre justificatif d'achat. Pour faire une réclamation dans le cadre de notre garantie limitée, vous devez fournir votre numéro de série et le reçu d'achat original avec la date d'achat et le numéro de commande. Tous les travaux seront effectués par Tineco ou un agent agréé. Toute pièce défectueuse remplacée deviendra la propriété de Tineco. Le service sous cette garantie ne prolongera pas la période de garantie.

Visitez le site Web de Tineco à l'adresse
www.tineco.com pour profiter de
l'expertise du service après-vente.

SOMMARIO

Avvertenze di sicurezza importanti	89
Specifiche tecniche.....	92
Panoramica.....	93
Accessori	94
Assemblaggio.....	96
Funzionamento	98
Manutenzione	103
Risoluzione dei problemi	107
Garanzia.....	108

TINECO È DISPONIBILE PER FORNIRE ASSISTENZA.

Ti risponderemo entro 1 giorno lavorativo.

 www.tineco.com

Avvertenze di sicurezza importanti

CONSERVARE LE PRESENTI ISTRUZIONI

Per il solo uso domestico.

Durante l'uso di un apparecchio elettrico è necessario rispettare alcune precauzioni di base, tra cui le seguenti:

LEGGERE TUTTE LE ISTRUZIONI PRIMA DI USARE L'APPARECCHIO. Il mancato rispetto delle avvertenze e delle istruzioni comporta il rischio di scossa elettrica, incendio e/o lesioni gravi.

AVVERTENZA: per ridurre il rischio di incendio, scosse elettriche o lesioni, attenersi alle seguenti istruzioni:

1. Questo apparecchio può essere usato da bambini di età superiore a 8 anni e da persone con ridotte capacità fisiche, sensoriali o mentali o prive di esperienza o conoscenza, solo se supervisionati o istruiti sull'uso sicuro dell'apparecchio e se comprendono i rischi correlati. I bambini non devono giocare con l'apparecchio. Le operazioni di pulizia e manutenzione da parte dell'utente non devono essere effettuate da bambini senza supervisione.
2. Questo apparecchio non deve essere usato da persone (compresi i bambini) con ridotte capacità fisiche, sensoriali o mentali o prive di esperienza o conoscenza, a meno che non siano sorvegliate o siano state istruite sull'uso dell'apparecchio da una persona responsabile della loro sicurezza.
3. Per il SOLO uso in AMBIENTI INTERNI. Non usare l'apparecchio all'aperto o in ambienti commerciali o industriali. Non usare l'apparecchio su superfici bagnate o superfici con acqua stagnante.
4. Questo apparecchio non deve essere usato come un giocattolo. Prestare particolare attenzione quando è usato in presenza di bambini, animali o piante.
5. Usare l'apparecchio esclusivamente come descritto in questo manuale. Usare esclusivamente gli accessori raccomandati dal fabbricante.
6. Non usare l'apparecchio se il cavo o la spina sono danneggiati. Se l'apparecchio è danneggiato, è caduto per terra o nell'acqua, è stato lasciato all'aperto o non funziona correttamente, portarlo presso un centro di assistenza.
7. Non toccare il caricabatteria, inclusa la spina, e i terminali di ricarica con le mani bagnate.
8. Non ostruire le aperture. Interrompere l'uso se le aperture sono ostruite. Pulire e rimuovere eventuali oggetti bloccati secondo le istruzioni del manuale.
9. Tenere capelli, indumenti, dita e tutte le parti del corpo lontani dalle aperture e dalle parti mobili.
10. Prestare particolare attenzione durante la pulizia sulle scale.
11. Non aspirare liquidi infiammabili o combustibili, come la benzina, e non usare l'apparecchio in aree in cui possono essere presenti tali liquidi.
12. Non aspirare oggetti ardenti o fumanti, come sigarette, fiammiferi o cenere calda.
13. Non usare l'apparecchio senza filtro.

14. Evitare l'attivazione accidentale. Assicurarsi che l'interruttore sia in posizione di spegnimento prima di collegare il gruppo batteria o di sollevare o trasportare l'apparecchio. Il trasporto dell'apparecchio con il dito sull'interruttore o l'accensione dell'apparecchio quando l'interruttore è in posizione di accensione potrebbe causare incidenti.
15. Scollegare il gruppo batteria dall'apparecchio prima di riporlo, apportare qualsiasi modifica o sostituire gli accessori. Tali precauzioni riducono il rischio di avvio involontario dell'apparecchio.
16. Per ricaricare la batteria, utilizzare esclusivamente l'unità di alimentazione portatile fornita insieme all'apparecchio. Un caricabatteria adatto a un certo tipo di batteria comporta il rischio di incendio se utilizzato con batterie di tipo diverso.
17. Usare l'apparecchio esclusivamente con appositi gruppi batteria Tineco. L'uso di altri gruppi batteria comporta il rischio di incendio e infortunio.
18. Quando il gruppo batteria non è in uso, tenerlo lontano da piccoli oggetti metallici, ad esempio graffette, monete, chiavi, chiodi, viti, ecc., poiché potrebbero creare un collegamento tra i due terminali. Il cortocircuito dei terminali della batteria comporta il rischio di incendio o ustioni.
19. L'utilizzo improprio può causare fuoriuscite di liquido dalla batteria: evitare il contatto. In caso di contatto accidentale, lavare con acqua. Se il liquido entra a contatto con gli occhi, consultare un medico. Il liquido fuoriuscito dalla batteria può causare irritazioni o ustioni.
20. Non usare gruppi batteria o apparecchi danneggiati o modificati. Le batterie danneggiate o modificate possono manifestare comportamenti imprevedibili, con il rischio di incendio, esplosione o infortunio.
21. Non esporre il gruppo batteria o l'apparecchio a fiamme o temperature eccessivamente elevate. L'esposizione a fiamme o temperature superiori a 130 °C comporta il rischio di esplosione.
22. Rispettare tutte le istruzioni relative alla ricarica e non ricaricare il gruppo batteria o l'apparecchio a temperature diverse da quelle specificate nelle istruzioni. Una ricarica eseguita in modo improprio o a temperature diverse da quelle specificate può danneggiare la batteria e aumentare il rischio di incendio.
23. Far eseguire la manutenzione da un tecnico qualificato utilizzando solo parti di ricambio identiche. In questo modo si garantirà il mantenimento della sicurezza del prodotto.
24. Questo apparecchio contiene batterie non sostituibili. Non modificare o tentare di riparare l'apparecchio o il gruppo batteria, tranne se altrimenti indicato in queste istruzioni.
25. Spegnerlo l'apparecchio prima di installare o rimuovere la spazzola motorizzata.
26. Non ricaricare o conservare l'apparecchio all'aperto o all'interno di veicoli. Ricaricare, conservare e utilizzare la batteria in un'area asciutta e in interni la cui temperatura è compresa tra 4 °C e 40 °C. Il caricabatteria è destinato al solo uso in interni.

Istruzioni per il riciclaggio secondo la normativa sulle batterie



La batteria ricaricabile contiene materiali nocivi per l'ambiente e deve essere rimossa dall'apparecchio prima che questo venga smaltito. Il dispositivo deve essere spento per rimuovere la batteria ricaricabile.

Le batterie tradizionali e quelle ricaricabili non devono essere smaltite con i rifiuti domestici. Ogni consumatore è obbligato a restituire tutte le batterie, incluse quelle ricaricabili, indipendentemente dal fatto che contengano o meno sostanze nocive, presso un punto di raccolta nel proprio comune/distretto o presso un rivenditore, in modo che possano essere smaltite in un maniera. Le batterie tradizionali e quelle ricaricabili devono essere restituite solo quando scariche.

Le batterie tradizionali e quelle ricaricabili sono quindi contrassegnate dal seguente simbolo posto sulla sinistra.

Istruzioni per il riciclaggio secondo la normativa RAEE









I rifiuti di apparecchiature elettriche ed elettroniche non devono essere smaltiti con i rifiuti domestici. Ogni consumatore è obbligato a restituire tutti gli apparecchi al termine della loro vita utile presso un punto di raccolta nel proprio comune/distretto o presso un rivenditore in modo che possano essere smaltiti correttamente e in modo rispettoso dell'ambiente.

L'illustrazione a sinistra mostra il simbolo del bidone dei rifiuti che indica la raccolta differenziata dei rifiuti di apparecchiature elettriche ed elettroniche (RAEE).

Per i Paesi dell'UE:

Per informazioni sulla Dichiarazione di conformità CE, visitare il sito www.tineco.com.

Simboli:

	Leggere il manuale di istruzioni
	Classe II
	Trasformatore di isolamento di sicurezza a prova di cortocircuito
	Alimentatore modalità interruttore
	Per il solo uso in ambienti interni
	Corrente continua
	Corrente alternata

IT

Specifiche tecniche

Prodotto	SERIE PURE ONE X
Tensione	21,6 V \equiv
Potenza nominale	260 W
Capacità del contenitore della polvere	0,4 L
Tempo di ricarica	3-4 ore
Ingresso AC	100-240 V \sim
Banda di frequenza Wi-Fi	2,4 G
Potenza in uscita massima Wi-Fi	19 dB

Panoramica

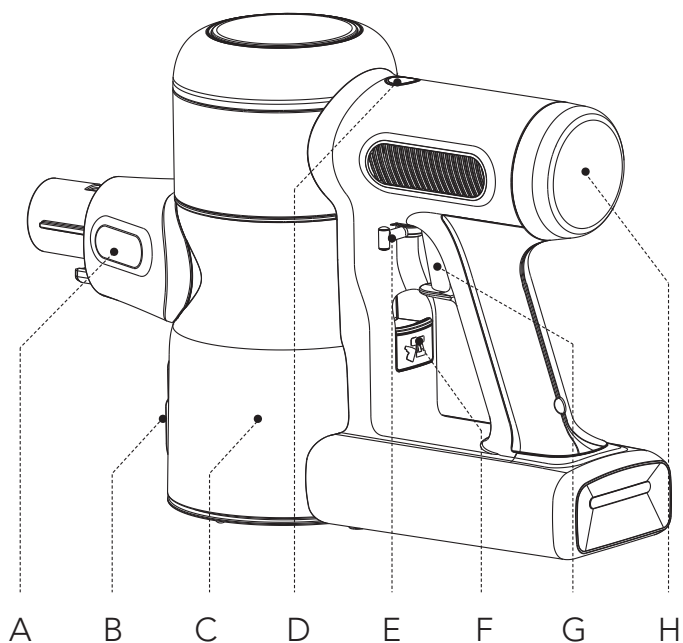

A. Sensore della polvere

B. Pulsante di svuotamento del
contenitore della polvere

C. Contenitore della polvere

D. Pulsante AUTO/MAX

E. Blocco grilletto

F. Pulsante di rilascio del
contenitore della polvere

G. Grilletto

H. Filtro HEPA

Accessori

Nota:

- Testare l'accessorio su una piccola area nascosta prima di usarlo su superfici sensibili.
- Per identificare cosa è incluso nella confezione all'acquisto, fare riferimento all'elenco "Accessori inclusi" posto sulla confezione.
- Come illustrato di seguito, molti componenti sono compatibili con questo modello. Per ulteriori accessori, visitare gli indirizzi www.tineco.com o store.tineco.com.

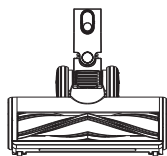

Spazzola elettrica LED antigroviglio

Ideale sia per pavimenti duri sia per tappeti. Raccoglie lo sporco ostinato senza far aggrovigliare i capelli/peli.

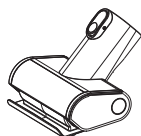

Mini spazzola motorizzata

Per pulire tappezzerie, materassi, ecc.

Aspira i peli di animali e rimuove la sporcizia incrostata.

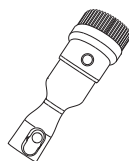

Spazzola per la polvere 2 in 1

Permette di passare da una spazzola larga a una morbida premendo il pulsante di rilascio. La spazzola morbida è la soluzione più efficace per pulire i mobili con superfici dure mentre la spazzola ampia è ideale per aspirare tappezzeria, tende, ecc.

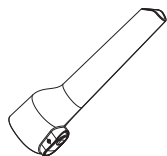

Bocchetta per fessure

Per angoli, nicchie e altri posti difficili da raggiungere come sedili di auto, cornici fotografiche e armadietti.



Spazzola con bocchetta morbida

Le setole angolate su un bordo sottile e ovale offrono un contatto morbido e antistatico. Ideale per spolverare mensole, lampadari, superfici delicate, dispositivi elettronici e molto altro.

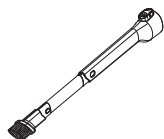

Bocchetta per fessure lunga flessibile

Facile da piegare per raggiungere in modo semplice punti stretti. Adatta per pulire la polvere dietro e sotto i mobili, intorno ai frigoriferi e attorno a molti altri spazi stretti.

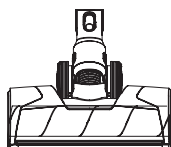

Spazzola motorizzata LED con rullo morbido

Ideale per i pavimenti duri, in particolare i pavimenti delicati in legno.

Aspira la polvere sottile e grossolana simultaneamente.

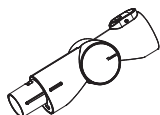

Tubo pieghevole multi-angolo

Un giunto articolato lo rende regolabile per consentire flessibilità durante la pulizia da alto a basso.



Flexible extension hose

Excellent extension and flexibility to access hard-to-reach spaces; perfect for in-care use.

Compatible with all non-motorized Tineco accessories.

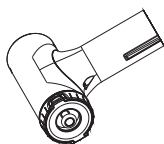

Utensile per la pulizia del prefiltro

Un filtro sporco è una delle principali cause di perdita di aspirazione e questo dispositivo è progettato per far durare più a lungo il filtro. Posizionare il filtro sporco all'interno dello strumento di pulizia del prefiltro e chiudere il coperchio. Accendere l'apparecchio in modalità MAX e ruotare il coperchio laterale.



Utensile per la rimozione dei capelli

Utilizzare l'estremità con la lama piccola per rimuovere capelli e sporcizia intorno al rullo.

Utilizzare l'estremità con la spazzola per pulire la finestra della spazzola e il contenitore della polvere, come richiesto.

Assemblaggio

Installazione del tubo



Inserire il tubo.

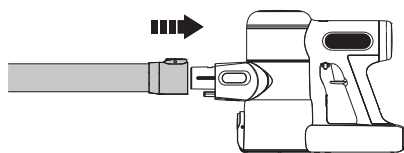

Inserire nell'unità principale.

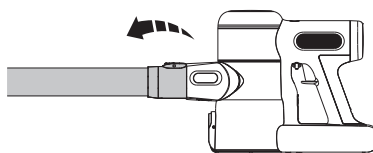

Premere il pulsante di rilascio per rimuovere il tubo.

Installazione della spazzola

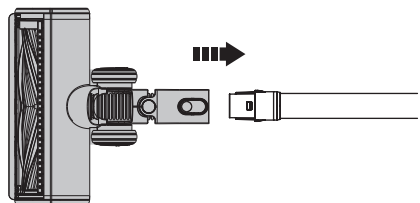

Inserire la spazzola motorizzata.

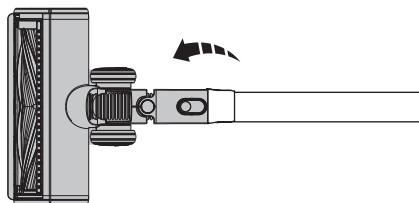

Premere il pulsante di rilascio e rimuovere la spazzola motorizzata.

Installazione del contenitore della polvere

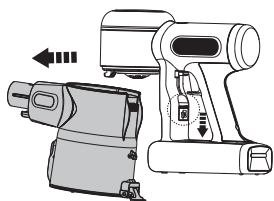

Per pulire il contenitore della polvere in modo più accurato, premere il relativo pulsante di rilascio per staccarlo dall'apparecchio.

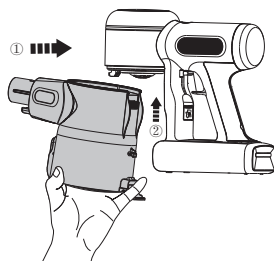

Quando si ricollega il contenitore della polvere, tenere un angolo e incastrare la parte superiore del contenitore della polvere nel gancio sul corpo principale. Spingere verso l'alto finché il gancio è fisso nella fessura sul contenitore stesso e scatta in posizione.

Installazione del supporto a parete

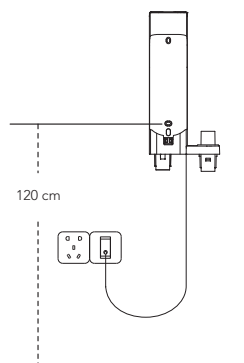

Determinare la posizione più idonea sulla parete per il montaggio del supporto. Si consiglia di posizionarlo a 120 cm dal foro per la vite inferiore rispetto al pavimento (potrebbe essere necessario regolarlo in base alla situazione reale).

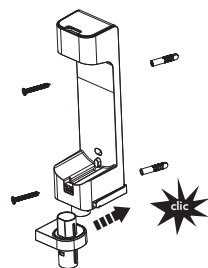

Montare i due componenti della staffa; un "clic" ne indicherà il corretto assemblaggio. Una volta completato questo passaggio, utilizzare le viti fornite da Tineco per fissare il supporto alla parete.

Avvertenza:

- Accertarsi che la parete che circonda l'area di montaggio sia priva di tubi del gas e dell'acqua e di cavi e fili elettrici.
- Per evitare la caduta del supporto, assicurarsi che sia installato saldamente.

Funzionamento

Preparazione per l'uso

Nota:

- Prima del primo utilizzo, caricare l'apparecchio (consultare "Ricarica della batteria") per 3-4 ore in un'area in cui la temperatura ambiente è compresa tra 4 °C ~ 40 °C.
- Selezionare un accessorio e collegarlo all'apparecchio prima dell'uso (vedere "Accessori").

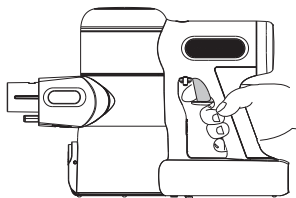

Premere il grilletto per attivare l'aspirazione.

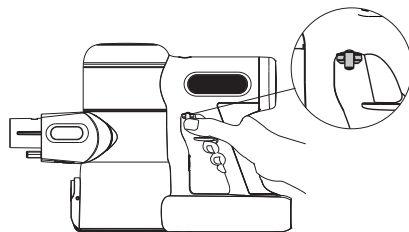

Premere il blocco del grilletto per tenere premuto il grilletto per attivare la modalità di alimentazione continua.

- Posizionare l'apparecchio sul supporto a parete per riporlo e ricaricarlo dopo l'uso.

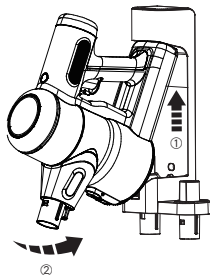

Posizionare l'unità principale sul supporto.

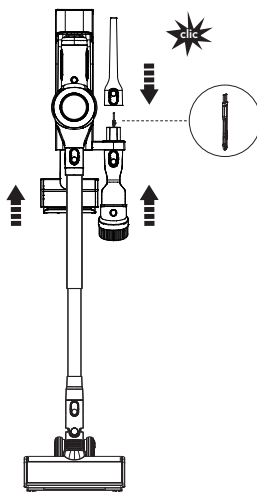

Per evitare danni alle setole, posizionare sempre gli accessori sul supporto dopo l'uso.

Selezione della modalità di pulizia

Modalità AUTO

- In modalità AUTO, il colore dell'indicatore cambia in base alla quantità di polvere rilevata. Quando lampeggia in rosso indica che viene rilevata polvere, la spia rossa più luminosa indica un quantitativo maggiore di polvere, mentre la spia blu lampeggiante indica che non viene rilevata polvere. Questa modalità fornisce automaticamente la migliore soluzione detergente.

Per accedere alla modalità AUTO:

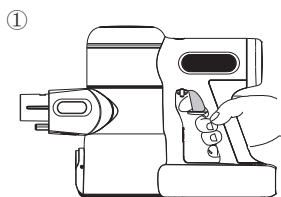

L'impostazione predefinita all'avvio è AUTO. L'apparecchio impiega quindi 3 secondi per rilevare inizialmente blocchi o polvere. Se non viene rilevata polvere, la potenza verrà ridotta per risparmiare energia.

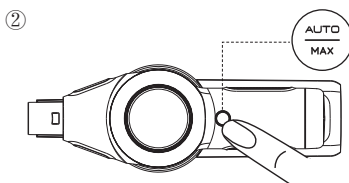

Nella modalità MAX, premere il pulsante AUTO/MAX per accedere alla modalità AUTO.

Modalità MAX

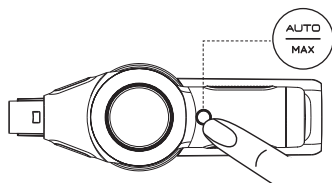

Nella modalità AUTO, premere il pulsante AUTO/MAX per accedere alla modalità MAX.

APP

- Tutte le funzioni possono essere eseguite tramite l'app Tineco. Scaricare l'app Tineco dall'App Store, da Google Play e dal sito ufficiale Tineco.

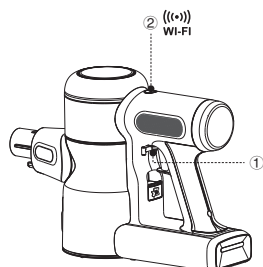

1. Premere il grilletto per assicurarsi che la batteria dell'apparecchio abbia una carica sufficiente.
2. Premere **AUTO MAX** a lungo per attivare la connessione Wi-Fi (spia blu lampeggiante), seguire la guida nell'app per maggiori dettagli.

Presentazione delle funzioni dell'app



Batteria

Livello della batteria in tempo reale.



Rapporto di pulizia

Visualizza la quantità di polvere, le ore di lavoro e lo stato del lavoro.



Regolazione dell'aspirazione

In modalità manuale, scorrere lo schermo del telefono per regolare la potenza di aspirazione.



Promemoria sullo stato del filtro

Registra il livello di sporcizia del filtro e fornisce un promemoria per la pulizia, se necessaria.



Contatti

È possibile contattare il servizio clienti per qualsiasi problema durante l'orario di lavoro.



Feedback

Per eventuali commenti, è possibile inviarci un feedback.

Svuotamento del contenitore della polvere

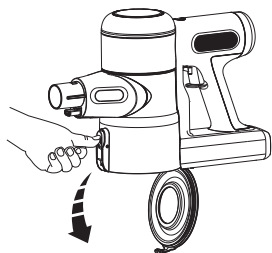

Premere il pulsante di rilascio a lato del contenitore della polvere per svuotarlo.

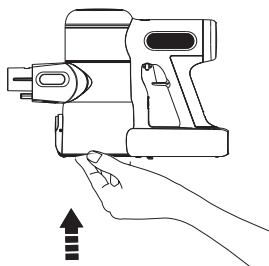

Chiudere e fare clic sulla linguetta del contenitore della polvere per riposizionarlo.

Ricarica della batteria

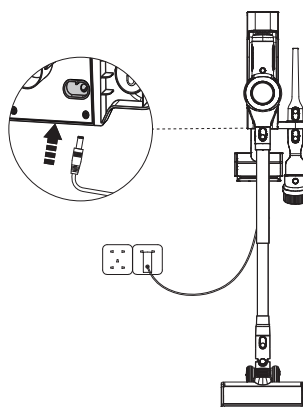
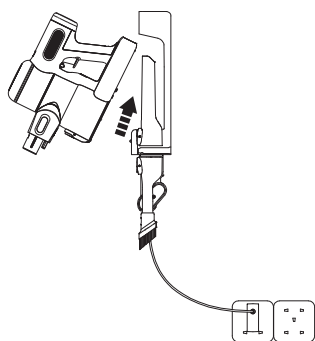

Posizionare l'unità principale sul supporto e collegare l'adattatore e la porta di ricarica. L'indicatore dell'unità principale che lampeggia in blu indica che si sta ricaricando correttamente.

Avvertenza:

- Utilizzare solo l'adattatore fornito da Tineco per caricare l'apparecchio.
- Durante lunghi periodi di non utilizzo, conservare l'apparecchio in un luogo fresco e asciutto. Assicurarsi che la batteria sia completamente carica ogni 3 mesi.
- Non esporre l'apparecchio alla luce solare diretta o a temperature sotto zero. Intervallo di temperature raccomandato: 4 °C ~ 40 °C.

Tempo di funzionamento

- In modalità AUTO, il tempo di funzionamento è di circa 45 minuti. Quando si utilizza l'alimentazione MAX, il tempo di funzionamento è di circa 12 minuti.
- I dati sull'autonomia stimata sono stati ottenuti da un laboratorio Tineco utilizzando una batteria e accessori non motorizzati.

Tempo di ricarica

- Una ricarica completa richiede circa 3-4 ore.
- I dati stimati sono stati ottenuti da un laboratorio Tineco utilizzando temperature ambiente comprese tra 4 °C e 40 °C.

Indicatore

Quando in uso



Spia rossa che lampeggia lentamente per 6 secondi: bassa potenza.



Spia rossa che lampeggia rapidamente: vedere risoluzione dei problemi.

Connettersi alla rete



Spia blu lampeggiante: collegamento alla rete in corso.



Spia blu fissa: collegato correttamente alla rete.

Durante la ricarica



Spia blu lampeggiante: ricarica in corso.

Completamente carico



Entro 5 minuti: spia blu fissa.



Dopo 5 minuti: spia spenta.

Manutenzione

Nota:

- Pulire il contenitore della polvere e i filtri dopo ogni utilizzo.
- Utilizzare lo strumento di pulizia per pulire a fondo il prefiltro quando l'indicatore lampeggia rapidamente in rosso. Per mantenere prestazioni elevate, lavare e asciugare il prefiltro mensilmente e sostituirlo ogni 6 mesi.
Lavare e asciugare il filtro HEPA ogni 3 mesi, sostituendolo ogni 12 mesi.

Contenitore della polvere e filtro a rete

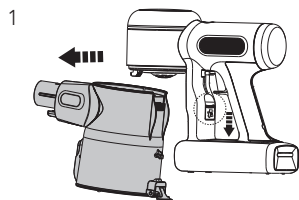

Premere il pulsante di rilascio del contenitore della polvere per estrarlo.

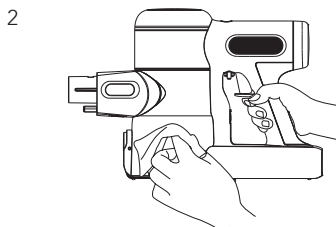

Pulire con un panno umido, facendo attenzione a evitare che l'acqua penetri nell'unità principale e nella batteria dell'apparecchio.

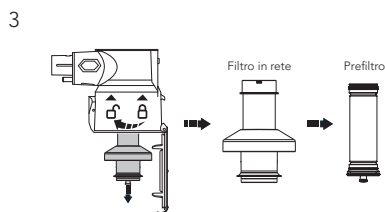

Ruotare in senso antiorario per rimuovere i filtri.

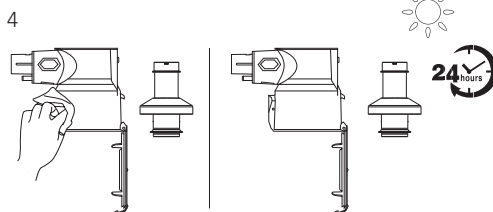

Pulire il contenitore della polvere e il filtro in rete con un panno umido. Prima di riassembleare l'apparecchio, asciugare completamente all'aria.

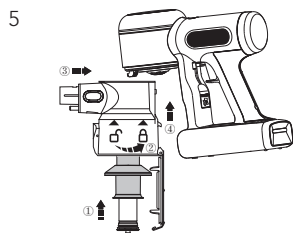

Dopo la pulizia, inserire il prefiltro pulito nel filtro a rete correttamente e scatta in posizione. Installare i filtri puliti e il contenitore della polvere all'interno dell'unità principale, quindi chiudere lo sportello del contenitore della polvere.

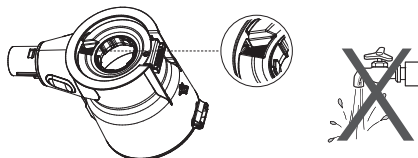

Avvertenza:

Non lavare il contenitore della polvere sotto l'acqua corrente perché al suo interno è presente un sensore per la polvere. Se viene a contatto con l'acqua, asciugarlo con un asciugacapelli.

Prefiltro

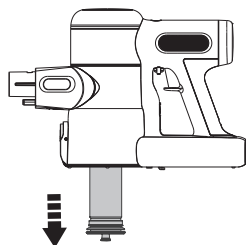

Assicurarsi che l'apparecchio sia spento prima di pulirlo e rimuovere il prefiltro sporco dal porta-filtro in rete.

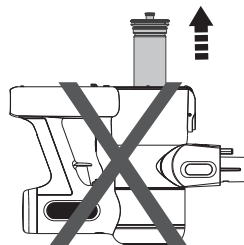

Non capovolgere l'apparecchio quando si rimuove o si installa il filtro per impedire alla polvere di penetrare nel motore.

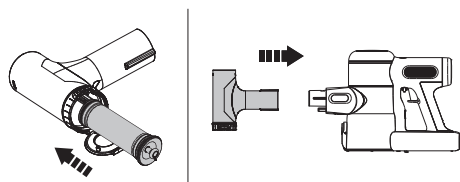

Inserire un filtro pulito nell'unità principale. Inserire il prefiltro sporco nell'utensile di pulizia e collegare l'utensile di pulizia all'unità principale.

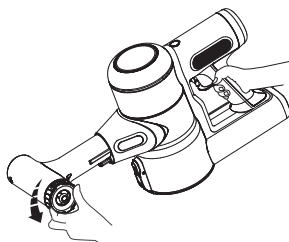

Attivare l'apparecchio in modalità MAX e ruotare il coperchio laterale per pulire il prefiltro dallo sporco.

Filtro HEPA

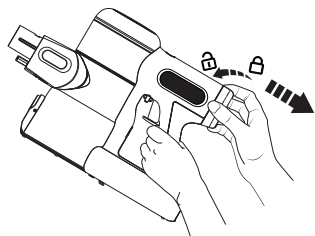

Ruotare il filtro HEPA a sinistra ed estrarlo delicatamente per pulirlo. Non utilizzare l'apparecchio senza aver prima installato il filtro HEPA.

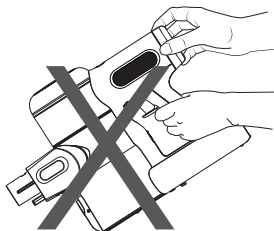

Non posizionare l'apparecchio come indicato sopra durante la rimozione o l'installazione del filtro HEPA, per evitare che la polvere penetri nel motore.

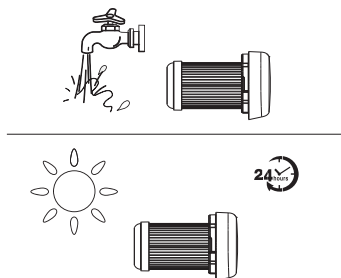

Il filtro HEPA può essere lavato sotto l'acqua corrente e deve essere completamente asciutto prima di essere reinstallato.

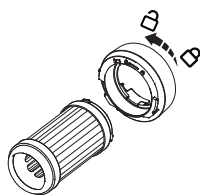

* Il filtro HEPA è rimovibile. Basta ruotarlo per rimuoverlo e sostituirlo.

Sensore della polvere

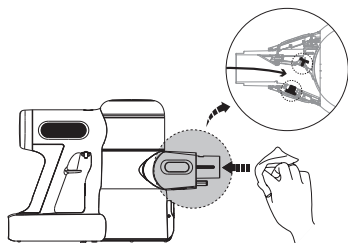

Per evitare l'accumulo di polvere, che può compromettere le prestazioni di pulizia, pulire la bocca di aspirazione con un panno umido.

Mini spazzola motorizzata

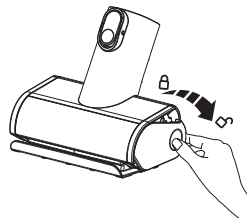

Premere contro il coperchio dell'estremità del rullo verso il basso.

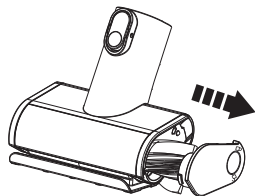

Estrarre il rullo della spazzola.



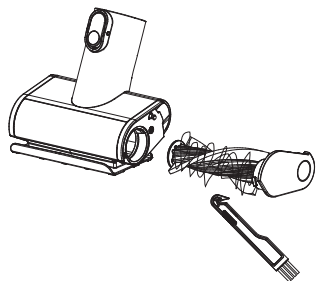

Rimuovere i detriti avvolti attorno al rullo con lo strumento di pulizia per capelli/peli Tineco.

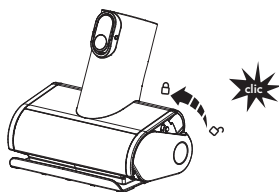

Reinserire completamente il rullo della spazzola inclinandolo e spingerlo verso l'alto fino a quando non scatta in posizione.

Rullo della spazzola

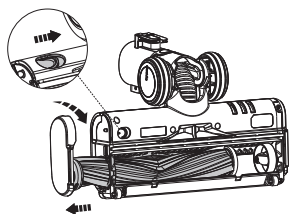

Far scorrere l'interruttore per aprire il coperchio all'estremità del rullo della spazzola e ruotarlo in senso orario per estrarre il rullo della spazzola.

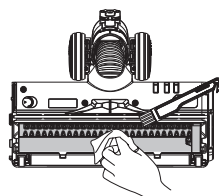

Dopo aver rimosso il rullo della spazzola, pulire delicatamente la finestra della spazzola, la bocchetta di aspirazione e la fila di denti in plastica.

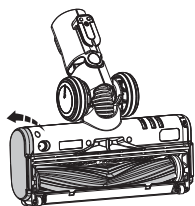







Reinserire completamente il rullo della spazzola nella finestra della spazzola e ruotare il coperchio in senso antiorario fino a quando non scatta in posizione.

Avvertenza:

La spazzola motorizzata contiene componenti elettrici che non devono entrare essere immersi o lavati in/con acqua.

Risoluzione dei problemi

Problema	Possibile causa	Soluzione
L'apparecchio non si accende	Alimentazione assente	Ricaricare la batteria
	Protezione automatica contro il surriscaldamento	Lasciare che l'apparecchio si raffreddi, quindi riaccenderlo
	L'apparecchio è ostruito (il tubo, la bocchetta di aspirazione o alcune altre parti)	Controllare e rimuovere l'ostruzione
Debole potenza di aspirazione	Il contenitore della polvere e i filtri sono pieni	Pulire il contenitore della polvere e i filtri
	Il prefiltro non è installato	Installare il prefiltro
	L'apparecchio è ostruito (il tubo, la bocchetta di aspirazione o alcune altre parti)	Rimuovere le ostruzioni
	Il rullo della spazzola è bloccato perché avvolto da capelli o fibre	Pulire il rullo della spazzola
Lampeggia rapidamente in rosso per 6 secondi, quindi si spegne durante la ricarica 	Errore di ricarica	Verificare che l'adattatore sia in buone condizioni
	L'adattatore non è adatto all'apparecchio	Usare l'adattatore originale
Lampeggia rapidamente in rosso e si spegne 	Canale dell'aria completamente ostruito	Rimuovere le ostruzioni
Rosso che lampeggia rapidamente 	Rullo della spazzola aggrovigliato	Pulire il rullo della spazzola
	Canale dell'aria parzialmente ostruito	Rimuovere le ostruzioni
Rosso fisso durante l'uso 	Sensore della polvere bloccato	Rimuovere le ostruzioni
	Contenitore della polvere non installato correttamente	Installare in modo appropriato il contenitore della polvere
L'apparecchio si spegne durante l'uso 	La batteria è surriscaldata	Lasciare che l'apparecchio si raffreddi, quindi riaccenderlo
Rosso che lampeggia lentamente 	Alimentazione assente	Ricaricare la batteria
La batteria non si ricarica	L'adattatore non è collegato correttamente	Ricollegare l'adattatore
	L'adattatore non è adatto all'apparecchio	Usare l'adattatore originale
Il motore produce rumori anomali	L'apparecchio è ostruito (il tubo, la bocchetta di aspirazione o alcune altre parti)	Rimuovere le ostruzioni

Nota:

Se la precedente guida alla risoluzione dei problemi non fornisce una soluzione, visitare il nostro sito Web www.tineco.com per ricevere ulteriore supporto.

Garanzia

GARANZIA LIMITATA DI 2 ANNI

- Si applica solo agli acquisti effettuati presso i rivenditori Tineco autorizzati.
- La garanzia è soggetta alla conformità ai requisiti riportati nel manuale di istruzioni e alle condizioni riportate di seguito.
- Questa garanzia è regolata e interpretata secondo le leggi del paese in cui è stato effettuato l'acquisto. Forniamo una garanzia di 2 anni o un periodo di garanzia come stabilito dalla legge locale applicabile, a seconda di quale sia più lungo.

CHE COSA COPRE LA GARANZIA?

- Questo apparecchio Tineco è coperto da una garanzia di 2 anni contro difetti di materiali e fabbricazione, se utilizzato in ambito privato domestico e conformemente al manuale di istruzioni Tineco. Gli accessori motorizzati e la batteria acquistati separatamente sono coperti da una garanzia di 1 anno.
- Questa garanzia copre, senza costi aggiuntivi, la manodopera e i componenti necessari per assicurare che l'apparecchio funzioni correttamente durante il periodo di garanzia.
- Questa garanzia è valida esclusivamente se l'apparecchio è utilizzato nel Paese in cui è stato venduto.

CHE COSA NON COPRE LA GARANZIA?

Tineco declina ogni responsabilità per costi, danni o riparazioni risultanti da:

- Apparecchi acquistati da rivenditori non autorizzati.
- Utilizzo o manipolazione negligenti, uso improprio, abuso e/o assenza di manutenzione o utilizzo non conforme al manuale di istruzioni Tineco.
- Utilizzo dell'apparecchio in ambiti non domestici, ad es. per scopi commerciali o di noleggio.
- Utilizzo di parti non conformi al manuale di istruzioni Tineco.
- Utilizzo di parti e accessori diversi da quelli prodotti o fabbricati da Tineco.
- Fattori esterni non correlati alla qualità e all'uso del prodotto, quali: agenti atmosferici, modifiche, incidenti, interruzioni dell'alimentazione elettrica, picchi di corrente o azioni di forza maggiore.
- Riparazioni o modifiche effettuate da persone o agenti non autorizzati.
- Mancata rimozione di ostruzioni e altri materiali pericolosi dall'apparecchio.
- Normale usura delle parti, come il contenitore della polvere, la cinghia, il filtro HEPA, la barra della spazzola e il cavo di alimentazione (se sono stati rilevati danni esterni o abuso), danni a moquette o pavimenti a causa di un utilizzo non conforme alle istruzioni del fabbricante o mancato spengimento della spazzola quando necessario.
- Riduzione della durata della batteria a causa dell'utilizzo o dell'invecchiamento della batteria.

INTERVENTI IN GARANZIA

- Qualsiasi garanzia implicita relativa all'apparecchio, tra cui la garanzia di commerciabilità o la garanzia di adeguatezza per uno scopo particolare, è limitata alla durata di questa garanzia.
- La garanzia si applica esclusivamente all'acquirente originale e alla batteria originale, e non è trasferibile.
- Questa garanzia limitata conferisce specifici diritti legali. L'acquirente potrebbe avere altri diritti a seconda del Paese.
- La garanzia del fabbricante potrebbe non essere applicabile in tutti i casi e dipendere da fattori come: l'uso del prodotto, il luogo di acquisto del prodotto, il venditore del prodotto. Leggere attentamente la garanzia e contattare il fabbricante per qualsiasi domanda.

LIMITI ED ESCLUSIONI DELLA GARANZIA

Registrazione: dopo l'acquisto si raccomanda di registrare il proprio apparecchio sul sito web ufficiale di Tineco (www.tineco.com) per usufruire di vantaggi esclusivi. Per registrarsi, inserire il numero di serie completo (riportato sulla base dell'unità principale).

La mancata registrazione del prodotto non limita i diritti offerti dalla garanzia.

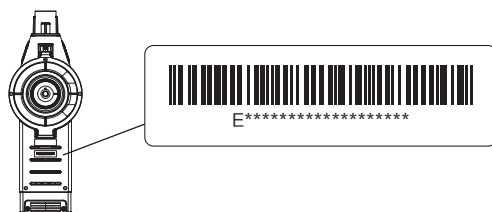

Come richiedere un intervento in garanzia: conservare la prova d'acquisto. Per richiedere un intervento coperto dalla nostra Garanzia limitata, è necessario fornire il numero di serie e la ricevuta originale dell'acquisto recante la data di acquisto e il numero d'ordine. Tutte le riparazioni verranno effettuate da Tineco o da un agente autorizzato. Tutte le parti difettose sostituite diventeranno di proprietà di Tineco. Le riparazioni in garanzia non estendono la durata della garanzia.

Visitare il sito Web Tineco
www.tineco.com per ricevere supporto da
un team di assistenza clienti esperto.

INHOUD

Belangrijke veiligheidsinstructies	111
Specificaties	114
Overzicht	115
Accessoires	116
Montage	118
Werking	120
Onderhoud	125
Probleemoplossing	129
Garantie	130

NL

TINECO IS HIER OM TE HELPEN.

We nemen binnen één werkdag contact met u op.

 www.tineco.com

Belangrijke veiligheidsinstructies

BEWAAR DEZE INSTRUCTIES Alleen voor huishoudelijk gebruik.

Bij het gebruik van een elektrisch apparaat moeten altijd basisvoorzorgsmaatregelen worden genomen, waaronder de volgende:

LEES ALLE INSTRUCTIES VOOR GEBRUIK (DIT APPARAAT). Het niet opvolgen van de waarschuwingen en instructies kan leiden tot elektrische schokken, brand en/of ernstig letsel.

WAARSCHUWING – Om het risico op brand, elektrische schokken of letsel te verkleinen:

1. Dit apparaat kan worden gebruikt door kinderen vanaf 8 jaar en personen met verminderde lichamelijke, zintuiglijke of geestelijke vermogens of met gebrek aan ervaring en kennis, indien zij onder toezicht staan of instructies hebben gekregen over het veilig gebruik van het apparaat en de gevaren ervan begrijpen. Kinderen mogen niet met het apparaat spelen. Reiniging en gebruikersonderhoud mogen niet zonder toezicht door kinderen worden uitgevoerd.
2. Het apparaat mag niet worden gebruikt door personen (inclusief kinderen) met verminderde fysieke, zintuiglijke of mentale vermogens, of met gebrek aan ervaring en kennis, tenzij zij onder toezicht staan of instructies hebben gekregen.
3. ALLEEN voor gebruik BINNENSHUIS. Gebruik het apparaat niet in de open lucht, noch in commerciële of industriële omgevingen. Gebruik het apparaat niet op natte oppervlakken of oppervlakken met stilstaand water.
4. Niet als speelgoed gebruiken. Nauw aandacht is nodig bij gebruik door of in de buurt van kinderen, huisdieren of planten.
5. Gebruik alleen zoals beschreven in deze handleiding. Gebruik alleen door de fabrikant aanbevolen hulpstukken.
6. Niet gebruiken met een beschadigd snoer of stekker. Als het apparaat is gevallen, beschadigd, buiten heeft gestaan, in het water is gevallen of niet naar behoren werkt, breng het dan terug naar een servicecentrum.
7. Raak de oplader, inclusief de opladerstekker, en opladeraansluitingen niet met natte handen aan.
8. Openingen niet blokkeren. Stop het gebruik als de openingen geblokkeerd worden. Reinig en verwijder eventuele blokkades volgens de instructies in de handleiding.
9. Houd haar, losse kleding, vingers en alle lichaamsdelen uit de buurt van openingen en bewegende onderdelen.
10. Gebruik extra voorzichtigheid bij het reinigen van trappen.
11. Gebruik hem niet om brandbare of ontvlambare vloeistoffen op te zuigen, zoals benzine, en gebruik hem ook niet in gebieden waar ze aanwezig kunnen zijn.
12. Zuig niets op dat brandt of rookt, zoals sigaretten, lucifers of hete as.
13. Niet gebruiken zonder filter.
14. Voorkom onbedoelde activering. Zorg ervoor dat de schakelaar in de uit-stand staat voordat u het apparaat op de batterij aansluit, oppakt of draagt. Het dragen van het apparaat met uw vinger op de schakelaar of het inschakelen van het apparaat met de schakelaar aan kan ongelukken veroorzaken.

15. Ontkoppel de batterij van het apparaat voordat u het apparaat gaat afstellen, toebehoren gaat verwisselen of het apparaat gaat opbergen. Dergelijke preventieve veiligheidsmaatregelen verminderen het risico dat het apparaat per ongeluk wordt gestart.
16. Gebruik voor het opladen van de batterij uitsluitend de bij dit apparaat geleverde uitneembare voedingseenheid. Een oplader die geschikt is voor een bepaald type batterijpack, kan brandgevaar opleveren bij gebruik met een andere batterijpack.
17. Gebruik alleen apparaten met speciaal daarvoor bestemde Tineco-batterijen. Het gebruik van andere batterijen kan leiden tot letsel en brand.
18. Als de batterij niet in gebruik is, houd deze dan uit de buurt van andere metalen voorwerpen, zoals paperclips, munten, sleutels, spijkers, schroeven of andere kleine metalen voorwerpen, die een verbinding van de ene aansluiting naar de andere kunnen maken. Kortsluiten van de batterijpolen kan brandwonden of brand veroorzaken.
19. Bij onjuist gebruik kan er vloeistof uit de batterij komen; vermijd contact. Als er per ongeluk contact plaatsvindt, spoel dan met water. Als er vloeistof in contact komt met de ogen, zoek dan medische hulp. Vloeistof die uit de batterij spuit, kan irritatie of brandwonden veroorzaken.
20. Gebruik geen batterijpack of apparaat dat beschadigd of aangepast is. Beschadigde of aangepaste batterijen kunnen onvoorspelbaar gedrag vertonen, wat kan leiden tot brand, explosie of risico op letsel.
21. Stel een batterijpack of apparaat niet bloot aan vuur of hoge temperaturen. Blootstelling aan vuur of temperaturen boven 130 °C kan een explosie veroorzaken.
22. Volg alle oplaadinstructies en laad het batterijpack of het apparaat niet op buiten het in de instructies aangegeven temperatuurbereik. Onjuist opladen of bij temperaturen buiten het gespecificeerde bereik kan de batterij beschadigen en het risico op brand vergroten.
23. Laat onderhoud uitvoeren door een gekwalificeerde reparateur met alleen identieke vervangingsonderdelen. Dit zorgt ervoor dat de veiligheid van het product wordt gehandhaafd.
24. Dit apparaat bevat batterijcellen die niet kunnen worden vervangen. Pas het apparaat of het batterijpack niet aan en probeer het niet te repareren, behalve zoals aangegeven in de instructies voor gebruik en onderhoud.
25. Schakel dit apparaat altijd uit voordat u het gemotoriseerde mondstuk aansluit of loskoppelt.
26. Laad of berg het apparaat niet buiten of in de auto op. Laad, bewaar of gebruik de batterij alleen in een droge ruimte binnenshuis waar de temperatuur hoger is dan 4 °C maar lager dan 40 °C. Het oplader is alleen voor gebruik binnenshuis.

Recycling-instructies volgens de batterijwet



De oplaadbare batterij bevat materialen die schadelijk zijn voor het milieu en moet daarom voor afvoer uit het apparaat worden verwijderd. Het apparaat moet uitgeschakeld zijn om de oplaadbare batterij te verwijderen.

Batterijen en oplaadbare batterijen mogen niet worden afgevoerd met het huisvuil! Iedere consument is verplicht alle batterijen en oplaadbare batterijen, ongeacht of deze schadelijke stoffen bevatten of niet, in te leveren bij een inzamelpunt in zijn of haar gemeente/wijk of bij een winkelier, zodat deze op een milieuvriendelijke manier kunnen worden afgevoerd. Batterijen en oplaadbare batterijen mogen alleen leeg worden geretourneerd.

Batterijen en oplaadbare batterijen zijn daarom gemarkeerd met het symbool links.

Recycling-instructies volgens AEEA



Afgedankte elektrische en elektronische apparaten mogen niet met het huisvuil worden afgevoerd! Iedere consument is verplicht alle apparaten aan het einde van hun levensduur in te leveren bij een inzamelpunt in zijn of haar gemeente/wijk of bij een winkelier, zodat deze op de juiste en milieuvriendelijke manier kunnen worden afgevoerd.

De afbeelding links toont het stofbaksymbool voor gescheiden inzameling van afgedankte elektrische en elektronische apparatuur (AEEA).

Voor EU-landen:

Ga voor informatie over de EU-conformiteitsverklaring naar www.tineco.com.

Symbolen:

	Lees de instructiehandleiding
	Klasse II
	Kortsluitvaste veiligheidstransformator
	Schakelende voeding
	Alleen voor gebruik binnenshuis
	Gelijkstroom
	Wisselstroom

Specificaties

Product	PURE ONE X SERIE
Spanning	21,6 V \equiv
Nominaal vermogen	260 W
Capaciteit stofbak	0,4 l
Oplaadtijd	3-4 uur
AC-Invoer	100-240 V~
Wifi-frequentiebanden	2,4 G
Wifi maximaal uitgangsvermogen	19 dB

Overzicht

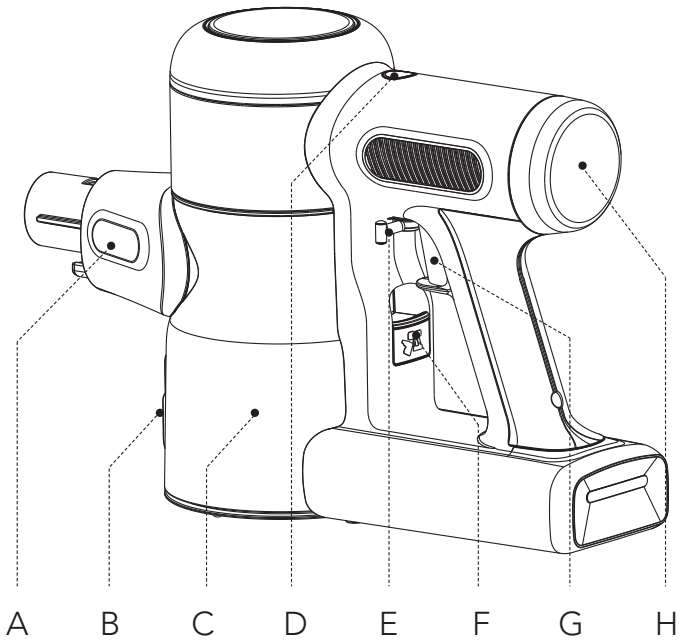

A. Stofsensor

B. Knop voor stoflediging

C. Stofbak

D. AUTO/MAX knop

E. Vergrendeling trigger

F. Ontgrendelknop voor stofbak

G. Trigger

H. HEPA-filter

Accessoires

Opmerking:

- Test een accessoire op een kleine, onopvallende plaats alvorens het te gebruiken op gevoelige oppervlakken.
- Raadpleeg de "Meegeleverde Accessoires" op de verpakking om na te gaan wat bij uw aankoop inbegrepen moet zijn.
- Zoals hieronder is aangegeven, zijn er veel onderdelen die compatibel zijn met dit model. Als u meer accessoires nodig heeft, ga dan naar www.tineco.com of store.tineco.com.

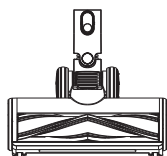

Anti-klit LED-powerborstel

Ideaal voor zowel harde vloeren als tapijten. Neemt ingegraven vuil op zonder haarwikkel.

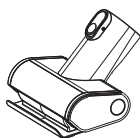

Mini elektrische borstel

Voor het stofzuigen van gestoffeerde meubelen, matrassen, enz. Zuigt haren van huisdieren op en verwijdert hardnekkig vuil.



2-in-1 afstofborstel

Wisselt tussen een brede en een zachte borstel door de ontgrendelknop in te drukken. De zachte borstel is het meest geschikt voor meubelen met harde oppervlakken, terwijl de brede borstel geschikt is voor gestoffeerde meubelen, gordijnen, enz.

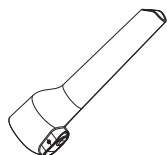

Spleetzuigmond

Voor hoeken, kantjes en andere moeilijk bereikbare plaatsen zoals rond autostoelen, fotolijstjes en kasten.



Zachte afstofborstel

Schuine borstelharen op een slanke, ovaalvormige rand zorgen voor een antistatisch, gedempt contact. Geschikt voor het afstoffen van planken, verlichting, delicate oppervlakken, elektronica en meer.

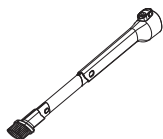

Flexibele lange spleetzuigmond

Gemakkelijk te buigen, gemakkelijk om moeilijk bereikbare plaatsen te bereiken. Geschikt voor het reinigen van stof achter en onder meubels, rond koelkasten en vele andere krappe tussenruimten.

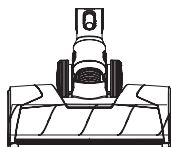

Full-size LED soft-roller elektrische borstel

Perfect voor harde vloeren, vooral gevoelige houten vloeren. Zuigt tegelijkertijd grof en fijn vuil op.

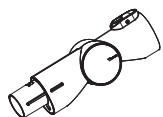

Meerhoekige opvouwbare buis

Een scharnierend gewricht maakt haar verstelbaar voor flexibiliteit bij het reinigen van hoog naar laag.



Flexibele verlengslang

Uitstekende verlenging en flexibiliteit om op moeilijk bereikbare plaatsen te komen; perfect voor gebruik binnenshuis. Compatibel met alle niet-gemotoriseerde Tineco accessoires.

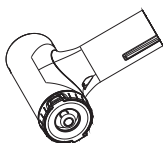

Voorfilter reinigingsgereedschap

Een vuil filter is een belangrijke oorzaak van zuigverlies, en dit apparaat is ontworpen om uw filter veel langer mee te laten gaan. Plaats het vuile filter in het voorfilterreinigingsgereedschap en sluit het deksel. Zet het apparaat in de MAX-stand en draai de zijklep.



Gereedschap voor haarreiniging

Gebruik het uiteinde met het kleine mesje om haar en vuil te verwijderen dat rond de roller is gewikkeld. Gebruik het uiteinde met de borstel om het borstelraam en de stofbak te reinigen, indien nodig.

Montage

Buisinstallatie



Steek de buis erin.

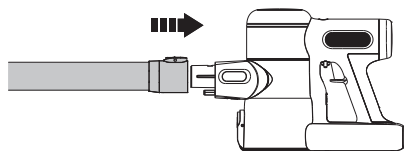

Plaats het in het hoofdgedeelte.

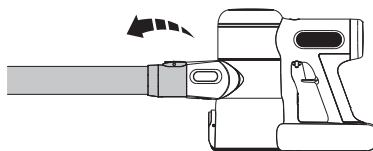

Druk op de ontgrendelknop om de buis te verwijderen.

Borstelinstallatie

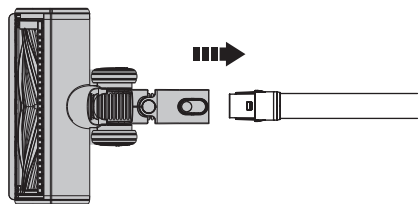

Steek de elektrische borstel erin.

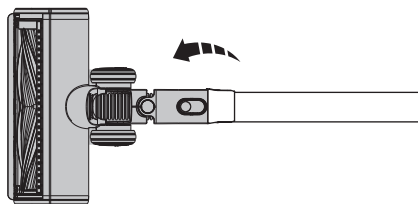

Druk op de ontgrendelknop om de elektrische borstel te verwijderen.

Stofbakinstallatie

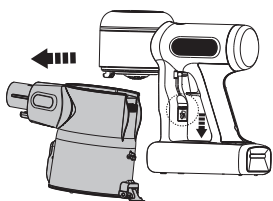

Om de stofbak grondiger te reinigen, drukt u op de knop voor het ontgrendelen van de stofbak om hem van het apparaat los te maken.

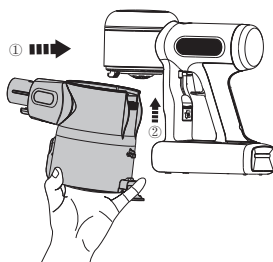

Wanneer u de stofbak opnieuw bevestigt, houdt u hem schuin en steekt u de bovenkant van de stofbak in de haak op het basisgedeelte. Duw de haak omhoog tot hij vastzit in de gleuf van de stofbak en klik hem dan terug op zijn plaats.

Installatie van het dock aan de wand

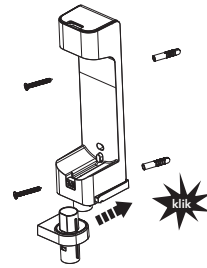
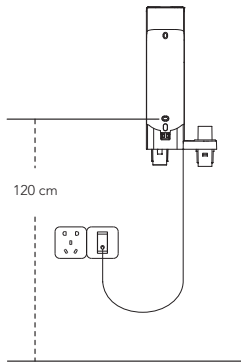

Bepaal de beste plaats aan de wand om het dock te monteren. Wij raden aan het 120 cm van het onderste schroefgat tot de vloer te plaatsen (moet wellicht worden aangepast aan de feitelijke situatie).

Zet de twee beugelonderdelen in elkaar, waarbij een "klik" aangeeft dat de montage correct is. Zodra dit is gebeurd, gebruikt u de door Tineco geleverde schroeven om het dock aan de wand te bevestigen.

Waarschuwing:

- Zorg ervoor dat de muur rondom het montagegebied vrij is van gas-, waterleidingen, elektrische kabels en draden.
- Om te voorkomen dat het dock kan vallen, moet u ervoor zorgen dat het stevig is geïnstalleerd.

Werking

Vorbereiden voor gebruik

Opmerking:

- Laad het apparaat vóór het eerste gebruik gedurende 3-4 uur op (zie "Opladen van de batterij") in een ruimte waar de omgevingstemperatuur tussen 4 °C en 40 °C ligt.
- Selecteer een accessoire en bevestig het voor gebruik aan het apparaat (zie "Accessoires").

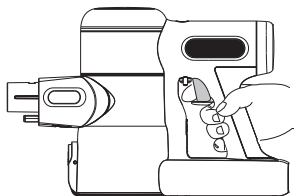

Haal de trigger over om de zuigkracht te activeren.

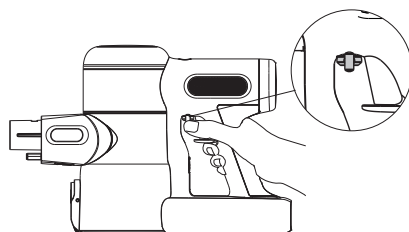

Trek aan de vergrendeling van de trigger om de trigger vast te houden voor de continue vermogensstand.

- Plaats het apparaat op het aan de wand bevestigde dock voor gemakkelijk opbergen en opladen na gebruik.

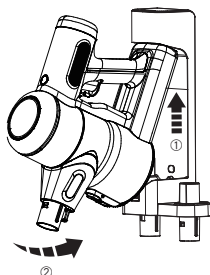

Plaats het basisgedeelte op het dock.

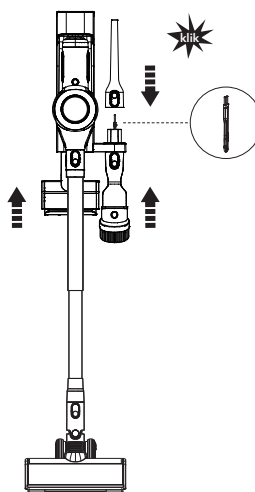

Plaats hulpstukken na gebruik altijd op het dock om beschadiging van de borstels te voorkomen.

Selectie van reinigingsmodus

AUTO-modus

- In de AUTO-modus verandert de kleur van de indicator afhankelijk van de hoeveelheid stof die wordt gedetecteerd. Knipperend rood geeft aan dat er stof is gedetecteerd; hoe feller het rode licht, hoe meer stof, terwijl knipperend blauw aangeeft dat er geen stof is gedetecteerd. Deze modus biedt automatisch de beste reinigingsoplossing.

Om de AUTO modus in te schakelen:

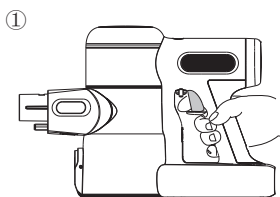

De standaardinstelling bij het opstarten is AUTO. Het apparaat heeft dan 3 seconden nodig om eerst verstoppingen of stof te detecteren. Als er geen stof wordt gedetecteerd, wordt het vermogen verminderd om energie te besparen.

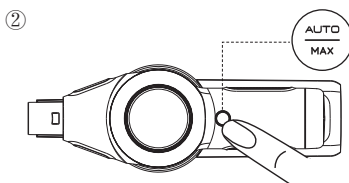

Druk in de MAX-modus op de knop AUTO/MAX om de AUTO-modus te openen.

MAX-modus

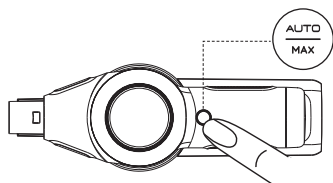

Druk in de AUTO-modus op de knop AUTO/MAX om de MAX-modus te openen.

APP

- Alle functies kunnen worden uitgevoerd met de Tineco-app. Download de Tineco-app vanuit de App Store, Google Play en de officiële Tineco-site.

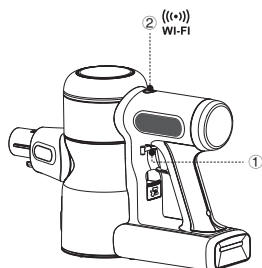
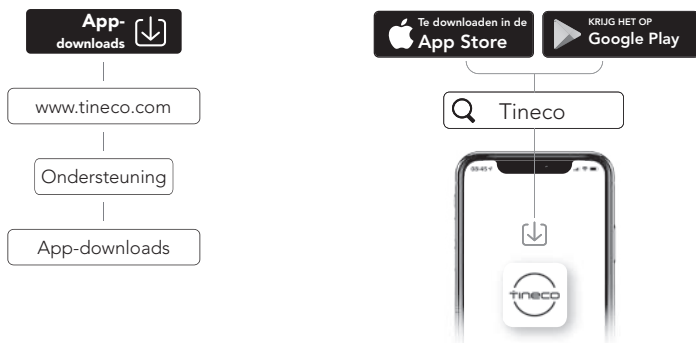

1. Haal de trekker over om er zeker van te zijn dat de accu van het apparaat voldoende opgeladen is.
2. Druk lang op  om de wifi-verbinding te activeren (knipperend blauw licht), volg de handleiding in de app voor meer details.

App-functie Introductie



Batterij

Batterijniveau in real time.



Reinigingsrapport

Toont de stofhoeveelheid, werkuren en werkstatus.



Aanpassing zuigkracht

Veeg in de handmatige modus over het telefoonscherm om de zuigkracht aan te passen.



Herinnering filterstatus

Registreert de ernst van de vervuiling van het filter en geeft indien nodig een reinigingsherinnering.



Neem contact met ons op

U kunt tijdens de werkuren contact opnemen met de klantendienst voor eventuele problemen.



Feedback

Als u opmerkingen heeft, kunt u ons uw feedback sturen.

Het legen van de stofbak

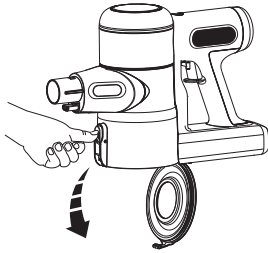

Druk op de ontgrendelknop aan de zijkant van de stofbak om de inhoud te legen.

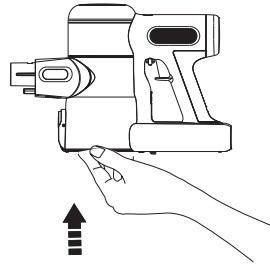

Sluit en klik de stofbakklep weer op haar plaats.

Opladen van de batterij

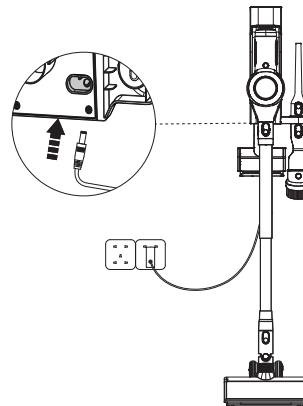
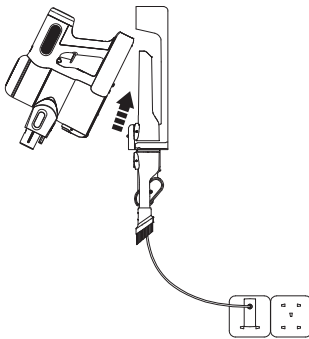

Plaats het hoofdonderdeel op het laadstation, sluit de adapter en de laadpoort aan. De indicator van de hoofdbehuizing knippert blauw om aan te geven dat de batterij correct wordt opgeladen.

Waarschuwing:

- Gebruik uitsluitend de door Tineco meegeleverde adapter om het pparaat op te laden.
- Bewaar het apparaat op een koele, droge plaats gedurende lange periodes van niet-gebruik. Zorg ervoor dat de batterij elke 3 maanden volledig wordt opgeladen.
- Stel het apparaat niet bloot aan zonlicht of temperaturen onder het vriespunt. Aanbevolen temperatuurbereik: 4 °C ~ 40 °C.

Looptijd

- In de AUTO-modus is de looptijd ongeveer 45 minuten. Als het MAX-vermogen wordt gebruikt, is de looptijd ongeveer 12 minuten.
- Geschatte rijtijdgegevens werden verkregen door een Tineco-laboratorium met één batterij en ongemotoriseerde accessoires.

Oplaadtijd

- Een volledige lading duurt ongeveer 3-4 uur.
- Geschatte gegevens werden verkregen door een Tineco-laboratorium met gebruikmaking van omgevingtemperaturen tussen 4 °C tot 40 °C.

Indicator

Wanneer in gebruik



Langzaam knipperend rood licht gedurende 6 sec: laag vermogen.



Snel knipperend rood lampje: zie probleemoplossing.

Verbinden met het netwerk



Knipperend blauw lampje: verbinding maken met het netwerk.



Continu blauw lampje: met succes verbonden.

Tijdens het opladen



Langzaam knipperend blauw licht: aan het opladen.

Volledig opgeladen



Binnen 5 minuten: continu blauw lampje.



Na 5 minuten: lichten uit.

Onderhoud

Opmerking:

- Reinig de stofzak en de filters na elk gebruik.
- Gebruik het reinigingsgereedschap om het voorfilter grondig te reinigen wanneer de indicator snel rood knippert. Was en droog het voorfilter maandelijks en vervang het om de 6 maanden om goede prestaties te behouden.
Was en droog het HEPA filter om de 3 maanden en vervang het om de 12 maanden.

Stofzak en gasfilter

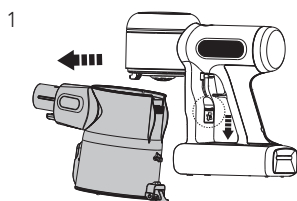

Druk op de ontgrendelknop om de stofzak te verwijderen.

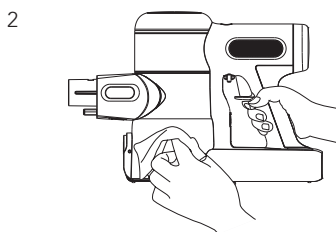

Reinig met een vochtige doek en zorg ervoor dat er geen water in de behuizing van het apparaat en de batterij terechtkomt.

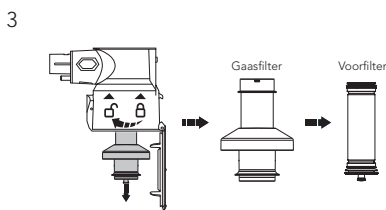

Draai tegen de klok in om de filters te verwijderen.

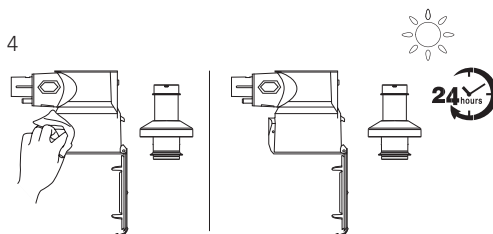

Reinig de stofzak en het gasfilter met een vochtige doek. Laat volledig drogen alvorens ze terug te plaatsen.

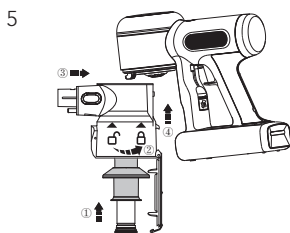

Steek na het reinigen het schone voorfilter goed in het gasfilter en het klikt vast. Plaats het schone filter en de stofzak terug in de hoofdbehuizing en sluit vervolgens de stofzakklep.

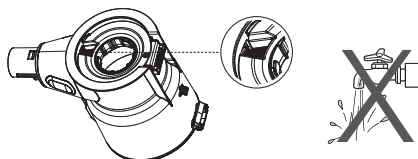

⚠ Waarschuwing:

De stofzak mag niet worden gewassen, omdat deze een stofsensoren bevat. Als hij in contact komt met water, droog hem dan met een haardroger.

Voorfilter

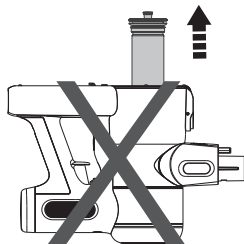
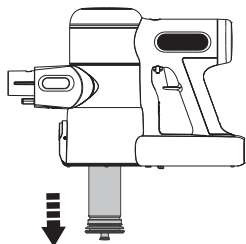

Zorg ervoor dat het apparaat uitgeschakeld is alvorens het te reinigen, en verwijder het vuile voorfilter uit de gasfilterhouder.

Draai het apparaat niet ondersteboven wanneer u het filter verwijdert of installeert, om te voorkomen dat er stof in de motor terechtkomt.

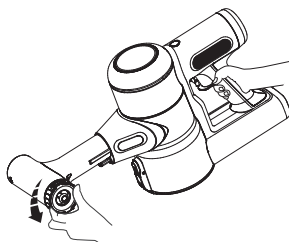
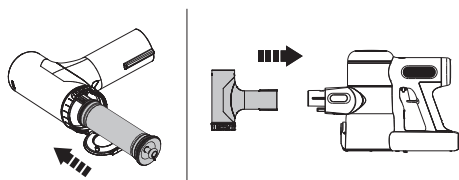

Plaats een schoon filter in het basisgedeelte. Doe het vuile voorfilter in het reinigingsgereedschap en sluit het reinigingsgereedschap aan op het basisgedeelte.

Laat het apparaat in de MAX-stand werken en draai de zijklep om het vuile voorfilter te reinigen.

HEPA-filter

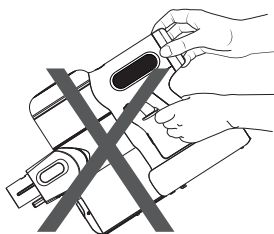
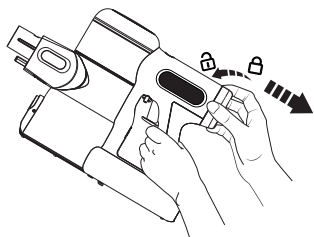

Draai de HEPA naar links en trek hem er voorzichtig uit om te reinigen. Gebruik het apparaat niet zonder eerst het HEPA filter te hebben geïnstalleerd.

Plaats het apparaat niet zoals hierboven beschreven wanneer u het HEPA-filter verwijdert of installeert, om te voorkomen dat er stof in de motor terechtkomt.

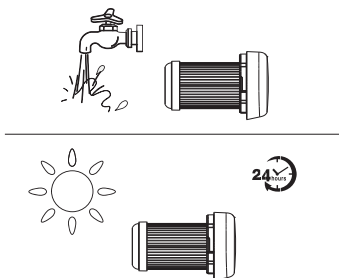

Het HEPA filter kan onder stromend water worden gewassen en moet volledig droog zijn voordat het weer wordt geïnstalleerd.

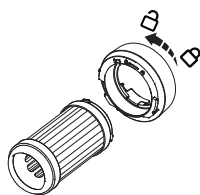

* De HEPA kan worden verwijderd. Gewoon draaien om te verwijderen en te vervangen.

Stofsensor

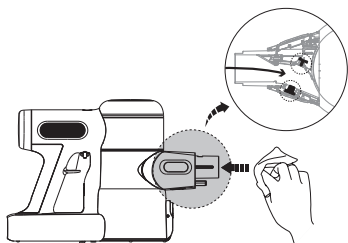

Veeg de zuigmond af met een vochtige doek om te voorkomen dat stof zich ophoopt en zo de reinigingsprestaties nadelig beïnvloedt.

Mini elektrische borstel

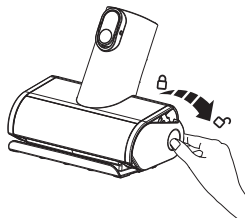

Druk tegen het roldeksel naar beneden.

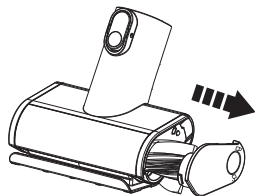

Trek de borstelrol naar buiten.

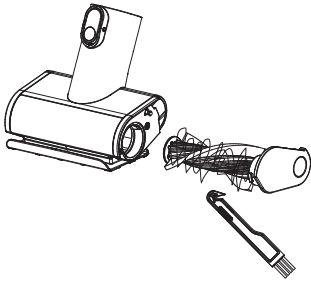

Verwijder het vuil dat rond de rol zit met het Tineco haarreinigingsgereedschap.

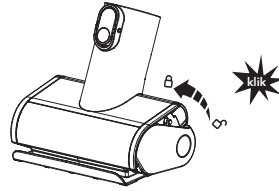

Plaats de borstelrol volledig schuin terug en duw hem naar boven tot hij weer stevig vastklikt.

Borstelrol

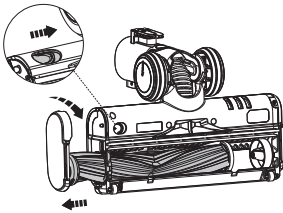

Verschuif de schakelaar om het deksel van de borstelrol te openen, en draai het met de wijzers van de klok mee om de borstelrol eruit te kunnen trekken.

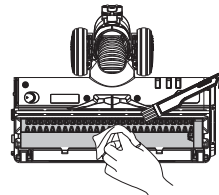

Nadat u de borstelrol heeft verwijderd, reinigt u voorzichtig het borstelvenster, de zuigmond en de rij plastic tanden.

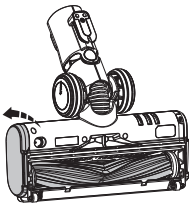







Plaats de borstelrol volledig terug in het borstelvenster en draai het deksel tegen de wijzers van de klok in tot ze weer stevig vastklikt.

Waarschuwing:

De elektrische borstel bevat elektrische onderdelen die niet met water doordrenkt of gewassen mogen worden.

Probleemoplossing

Probleem	Mogelijke oorzaak	Oplossing
Het apparaat gaat niet aan	Geen stroom	Laad de batterij op
	Automatische bescherming tegen oververhitting	Herstart na afkoeling
	Het apparaat is geblokkeerd (d.w.z. de buis, de zuigmond of andere onderdelen)	Controleer en verwijder blokkeringen
Zwakke zuigkracht	Stofbak en filters zijn verzadigd	Reinig de stofbak en de filters
	Het voorfilter is niet geïnstalleerd	Installeer het voorfilter
	Het apparaat is geblokkeerd (d.w.z. de buis, de zuigmond of andere onderdelen)	Verwijder de blokkeringen
	De borstelrol zit vol met haren of vezels	Reinig de borstelrol
Knippert snel rood gedurende 6 sec en is dan uit tijdens het laden 	Fout bij het opladen	Controleer of de adapter in goede staat is
	De adapter is niet geschikt voor dit apparaat	Gebruik de originele adapter
Knippert snel rood en schakelt uit 	Luchtkanaal volledig geblokkeerd	Verwijder de blokkeringen
Knippert snel rood 	Borstelrol is verward	Reinig de borstelrol
	Luchtkanaal gedeeltelijk geblokkeerd	Verwijder de blokkeringen
Continu rood tijdens gebruik 	Stofsensoren geblokkeerd	Verwijder de blokkeringen
	Stofbak niet goed geïnstalleerd	Installeer de stofbak correct
Toestel uitgeschakeld tijdens gebruik 	Batterij is oververhit	Herstart na afkoeling
Knippert traag rood 	Geen stroom	Laad de batterij op
Batterij laadt niet op	De adapter is niet correct geplaatst	Plaats de adapter opnieuw op de juiste manier
	De adapter is niet geschikt voor dit apparaat	Gebruik de originele adapter
Abnormale motorgeluiden	Het apparaat is geblokkeerd (d.w.z. de buis, de zuigmond of andere onderdelen)	Verwijder de blokkeringen

Opmerking:

Als de bovenstaande gids voor probleemoplossing geen oplossing biedt, bezoek dan onze website www.tineco.com voor verdere ondersteuning.

Garantie

2 JAAR BEPERKTE GARANTIE

- Geldt alleen voor aankopen bij geautoriseerde retailers van Tineco.
- Is onderhevig aan het naleven van de vereisten die in deze handleiding worden beschreven, en is onderworpen aan verdere voorwaarden die hieronder worden uiteengezet.
- Deze garantie wordt bepaald door en geïnterpreteerd volgens de wetten van het land waar de aankoop heeft plaatsgevonden. Wij bieden 2 jaar garantie of een garantieperiode zoals bepaald door de toepasselijke lokale wetgeving, afhankelijk van welke periode langer is.

WAT WORDT GEDEKT?

- Uw Tineco-apparaat heeft 2 jaar garantie op originele defecten in materiaal en vakmanschap, bij gebruik voor privé-huishoudelijke doeleinden in overeenstemming met de Tineco Instructiehandleiding. Gemotoriseerde accessoires en afzonderlijk aangeschafte batterij worden geleverd met 1 jaar garantie.
- Deze garantie biedt u, zonder extra kosten voor u, alle arbeid en onderdelen die nodig zijn om ervoor te zorgen dat uw apparaat tijdens de garantieperiode naar behoren functioneert.
- Deze garantie is alleen geldig als het apparaat wordt gebruikt in het land waarin het werd verkocht.

WAT WORDT NIET GEDEKT?

Tineco is niet aansprakelijk voor kosten, schade of reparaties als gevolg van:

- Apparaten die zijn gekocht bij een niet-geautoriseerde dealer.
- Onzorgvuldige bediening of behandeling, verkeerd gebruik, misbruik en / of gebrek aan onderhoud of gebruik niet in overeenstemming met de Tineco Instructiehandleiding.
- Gebruik van het apparaat anders dan voor normaal huishoudelijk gebruik, bijv. voor commerciële of verhuurdoeleinden.
- Gebruik van onderdelen die niet in overeenstemming zijn met de Tineco Instructiehandleiding.
- Gebruik van andere onderdelen en accessoires dan die geproduceerd of aanbevolen zijn door Tineco.
- Externe factoren die geen verband houden met de kwaliteit en het gebruik van het product, zoals het weer, wijzigingen, ongevallen, stroomuitval, stroompieken of overmacht.
- Reparaties of wijzigingen die zijn uitgevoerd door onbevoegde partijen of agenten.
- Het niet verwijderen van blokkeringen en ander gevaarlijk materiaal uit het apparaat.
- Normale slijtage, inclusief onderdelen die normaal aan slijtage onderhevig zijn, zoals doorzichtige opvangbak, riem, filter, HEPA, borstelstang en netsnoer (of waar externe schade of misbruik is vastgesteld), tapijt- of vloerbeschadiging door gebruik dat niet in overeenstemming is met de voorschriften van de fabrikant. instructies of het niet uitschakelen van de borstelstang indien nodig.
- Vermindering van de ontlaadtijd van de batterij door veroudering of gebruik van de batterij.

GARANTIEBEPERKINGEN

- Alle impliciete garanties met betrekking tot uw apparaat, inclusief maar niet beperkt tot garantie van verkoopbaarheid of garantie van geschiktheid voor een bepaald doel, zijn beperkt tot de duur van deze garantie.
- Garantiedekking is alleen van toepassing op de oorspronkelijke eigenaar en op de originele batterij en is niet overdraagbaar.
- Deze beperkte garantie geeft u specifieke wettelijke rechten. Mogelijk hebt u ook andere rechten die per regio verschillen.
- De garanties van de fabrikant zijn mogelijk niet in alle gevallen van toepassing, afhankelijk van factoren zoals het gebruik van het product, waar het product is gekocht of bij wie u het product heeft gekocht.
Neem de garantie zorgvuldig door en neem bij vragen contact op met de fabrikant.

GARANTIESERVICE

Registreren: We raden u ten eerste aan om uw apparaat bij aankoop te registreren op de officiële website van Tineco (www.tineco.com) en van exclusieve voordelen te genieten. Om te registreren, voert u het volledige serienummer in (te vinden op de onderkant van de hoofdbehuizing). Als u uw product niet registreert, heeft dit geen invloed op uw garantierechten.

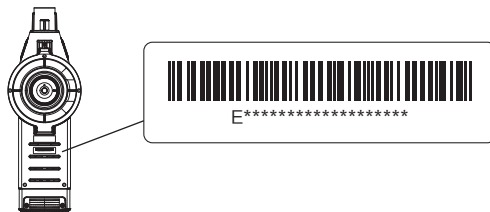

Hoe claimen: Bewaar uw aankoopbewijs. Om een claim in te dienen onder onze beperkte garantie, moet u uw serienummer en de originele aankoopbon met daarop de aankoopdatum en het ordernummer verstrekken.

Alle werkzaamheden worden uitgevoerd door Tineco of een door haar geautoriseerd agentschap. Eventueel vervangen defecte onderdelen worden eigendom van Tineco. Service onder deze garantie verlengt de periode van deze garantie niet.

Bezoek de Tineco-website
www.tineco.com
voor deskundige klantenservice.

SPIS TREŚCI

Ważne wskazówki dotyczące bezpieczeństwa	133
Specyfikacja.....	136
Widok ogólny.....	137
Akcesoria	138
Montaż.....	140
Obsługa.....	142
Konserwacja	147
Rozwiązywanie problemów.....	151
Gwarancja.....	152

Ważne wskazówki dotyczące bezpieczeństwa

ZACHOWAĆ INSTRUKCJĘ OBSŁUGI Wyłącznie do użytku domowego.

Korzystanie z urządzeń elektrycznych wymaga przestrzegania podstawowych zasad bezpieczeństwa, w tym:

PRZED UŻYCIEM URZĄDZENIA NALEŻY PRZECZYTAĆ WSZYSTKIE WSKAZÓWKI.

Nieprzestrzeganie ostrzeżeń i wskazówek może skutkować porażeniem prądem, pożarem i/lub poważnymi obrażeniami.

OSTRZEŻENIE – przestrzeganie poniższych zaleceń pomaga zredukować ryzyko wywołania pożaru, porażenia prądem lub obrażeń.

1. Urządzenie może być użytkowane przez dzieci od 8 roku życia oraz osoby o ograniczonych zdolnościach psychicznych, sensorycznych, umysłowych lub nieposiadające wiedzy i doświadczenia, o ile pozostają pod nadzorem lub otrzymały instrukcje dotyczące bezpiecznego użytkowania urządzenia oraz rozumieją potencjalne zagrożenia. Dzieci nie powinny bawić się urządzeniem. Przeprowadzanie konserwacji i czyszczenia przez dzieci, które nie znajdują się pod nadzorem, jest niedopuszczalne.
2. Niniejsze urządzenie nie powinno być obsługiwane przez osoby (w tym dzieci) o ograniczonych zdolnościach fizycznych, sensorycznych lub psychicznych, bądź nieposiadające doświadczenia i wiedzy, chyba że pozostają pod nadzorem lub udzielono im odpowiednich wskazówek.
3. **WYŁĄCZNIE** do użytku WEWNĄTRZ pomieszczeń. Nie używać urządzenia na zewnątrz pomieszczeń ani do celów komercyjnych lub przemysłowych. Nie używać urządzenia na mokrych powierzchniach, ani powierzchniach ze stojącą wodą.
4. Nie zezwalać na używanie urządzenia jako zabawki. Należy zachować szczególną ostrożność podczas użytkowania przez dzieci lub w pobliżu dzieci, zwierząt i roślin.
5. Korzystać z urządzenia wyłącznie w sposób opisany w instrukcji obsługi. Używać wyłącznie przystawek zalecanych przez producenta.
6. Nie używać urządzenia, gdy przewód lub wtyczka są uszkodzone. Jeżeli urządzenie zostało upuszczone, uszkodzone, pozostawione na zewnątrz, wpadło do wody lub nie działa poprawnie, należy je oddać do serwisu.
7. Nie dotykać ładowarki, w tym wtyczki ładowarki i styków ładowarki mokrymi dłońmi.
8. Nie zasłaniać otworów wentylacyjnych. Przerwać użytkowanie w razie zablokowania otworów. Usunąć przedmioty blokujące otwory, stosując się do wskazówek zawartych w instrukcji obsługi.
9. Zachować ostrożność i nie zbliżać włosów, luźnej odzieży, palców ani innych części ciała do otworów i ruchomych części odkurzacza.
10. Zachować szczególną ostrożność podczas czyszczenia schodów.
11. Nie używać do zbierania palnych lub łatwopalnych cieczy, takich jak benzyna, i nie używać w miejscach, w których takie substancje mogą się znajdować.
12. Nie odkurzać powierzchni lub przedmiotów, które się palą lub dymią, takich jak papierosy, zapalki lub gorący popiół.

13. Nie używać bez filtra.
14. Zapobiegać przypadkowemu uruchomieniu. Przed podłączeniem akumulatora, chwyceniem lub podniesieniem urządzenia upewnić się, że włącznik znajduje się w położeniu wyłączenia. Przenoszenie urządzenia, gdy dłoń spoczywa na włączniku, lub podłączenie urządzenia do zasilania, gdy włącznik znajduje się w położeniu włączenia, sprzyja wywołaniu wypadku.
15. Przed dokonaniem regulacji, zmianą akcesoriów lub schowaniem urządzenia należy zawsze odłączyć akumulator od urządzenia. Powyższe środki ostrożności pozwalają ograniczyć ryzyko przypadkowego uruchomienia urządzenia.
16. Aby naładować akumulator, korzystać wyłącznie z odłączanego zasilacza dostarczonego z urządzeniem. Ładowarka przystosowana do ładowania akumulatorów określonego typu może stwarzać zagrożenie pożaru, gdy zostanie użyta do ładowania akumulatorów innego typu.
17. Używać urządzenia wyłącznie z akumulatorami określonymi przez firmę Tineco. Użycie akumulatorów innego rodzaju może stwarzać zagrożenie wystąpienia obrażeń ciała i pożaru.
18. Gdy akumulator nie jest używany, należy go przechowywać z dala od metalowych przedmiotów, takich jak spinacze do papieru, monety, klucze, gwoździe, śruby lub inne małe metalowe przedmioty, które mogą spowodować zwarcie biegunów akumulatora. Zwarcie biegunów akumulatora może spowodować oparzenia lub pożar.
19. Nieprawidłowe użytkowanie akumulatora może spowodować wydostanie się z niego elektrolitu, w takim przypadku unikać kontaktu z elektrolitem. W razie kontaktu przepłukać wodą. Jeżeli elektrolit dostanie się do oczu, zgłosić się do lekarza. Elektrolit z akumulatora może powodować podrażnienia i oparzenia.
20. Nie używać akumulatora ani urządzenia, które są uszkodzone lub zmodyfikowane. Uszkodzone lub zmodyfikowane akumulatory mogą działać w sposób nieprzewidywalny i spowodować pożar, wybuch lub obrażenia ciała.
21. Chronić akumulator i urządzenie przed ogniem i bardzo wysoką temperaturą. Kontakt z ogniem lub temperaturą wyższą niż 130°C może spowodować wybuch.
22. Przestrzegać wszystkich wskazówek dotyczących ładowania i nie ładować akumulatora ani urządzenia w temperaturze niezgodnej z określoną w instrukcji obsługi. Niepoprawne ładowanie lub ładowanie w niewłaściwej temperaturze może spowodować uszkodzenie akumulatora i zwiększyć ryzyko wystąpienia pożaru.
23. Czynności serwisowe należy zlecać osobom posiadającym odpowiednią wiedzę i używającym wyłącznie identycznych części zamiennych. Zapewni to zachowanie bezpieczeństwa urządzenia.
24. Urządzenie zawiera niewymienny akumulator. Nie modyfikować ani nie naprawiać urządzenia lub akumulatora w sposób wykraczający poza wskazówki dotyczące użytkowania i pielęgnacji.
25. Urządzenie należy wyłączyć przed każdym podłączeniem lub odłączeniem końcówki z napędem.
26. Nie ładować ani nie przechowywać urządzenia na zewnątrz pomieszczeń lub wewnątrz samochodu. Akumulator można ładować, przechowywać i użytkować wyłącznie w suchych pomieszczeniach, w których temperatura mieści się w zakresie od 4°C do 40°C. Ładowarka przeznaczona jest tylko do użytku wewnątrz pomieszczeń.

Wskazówki dotyczące utylizacji zgodnie z przepisami dotyczącymi akumulatorów



Akumulator zawiera materiały, które są szkodliwe dla środowiska, dlatego należy go wyjąć z urządzenia przed jego utylizacją. Aby wyjąć akumulator, należy wyłączyć urządzenie.

Zakaz wyrzucania baterii zwykłych i akumulatorowych do pojemników z odpadami bytowymi! Każdy konsument jest zobowiązany do przekazywania wszystkich baterii zwykłych i akumulatorowych, niezależnie od tego czy zawierają szkodliwe substancje, do punktu zbiórki w danym mieście/dzielnicy lub do punktu sprzedaży, aby możliwa była ich utylizacja w sposób przyjazny dla środowiska. Baterie i baterie akumulatorowe mogą być przekazywane wyłącznie w stanie rozładowanym.

Dlatego baterie i baterie akumulatorowe oznaczane są symbolem widocznym z lewej strony.

Wskazówki dotyczące utylizacji zgodnie z przepisami dotyczącymi ZSEE









Zakaz wyrzucania zużytego sprzętu elektrycznego i elektronicznego do pojemników z odpadami bytowymi! Każdy konsument jest zobowiązany do przekazywania wszystkich urządzeń, które osiągnęły kres żywotności, do punktu zbiórki w danym mieście/dzielnicy lub do punktu sprzedaży, aby możliwa była ich utylizacja w sposób właściwy i przyjazny dla środowiska.

Na ilustracji po lewej stronie przedstawiono symbol przekreślonego kosza na śmieci, który oznacza obowiązek selektywnej zbiórki zużytego sprzętu elektrycznego i elektronicznego (ZSEE).

Kraje UE

Informacje na temat Europejskiej deklaracji zgodności można uzyskać, odwiedzając witrynę www.tineco.com.

Symbole

	Przeczytać instrukcję obsługi
	Klasa II
	Transformator oddzielający odporny na zwarcie
	Zasilacz impulsowy
	Wyłącznie do użytku wewnątrz pomieszczeń
	Prąd stały
	Prąd przemienny

Specyfikacja

Produkt	SERIA PURE ONE X
Napięcie	21,6 V $\overline{=}$
Pobierana moc	260 W
Pojemność zbiornika na kurz	0,4 l
Czas ładowania	3–4 godz.
Wejście zasilania prądem przemiennym	100–240 V \sim
Pasma częstotliwości Wi-Fi	2,4 G
Maksymalna moc wyjściowa Wi-Fi	19 dB

Widok ogólny

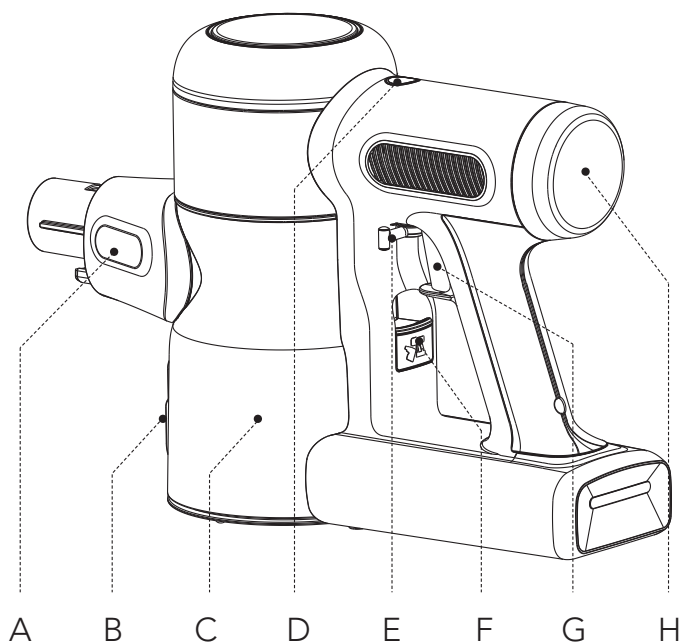

A. Czujnik kurzu

B. Przycisk opróżniania zbiornika na kurz

C. Zbiornik na kurz

D. Przycisk AUTO/MAX

E. Blokada włącznika

F. Przycisk odłączania zbiornika na kurz

G. Włącznik

H. Filtr HEPA

Akcesoria

Uwaga!

- Przed użyciem na powierzchni wrażliwej na uszkodzenie wypróbować działanie przystawki na niewidocznej niewielkiej części powierzchni.
- Aby dowiedzieć się, co powinno zawierać opakowanie, należy zapoznać się z listą „Dołączone akcesoria”, która znajduje się na opakowaniu.
- Poniżej prezentujemy liczne akcesoria, które są kompatybilne z tym modelem. Akcesoria można dokupić pod adresem www.tineco.com lub store.tineco.com.

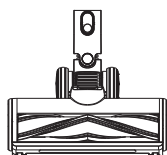

Szczotka LED z systemem zapobiegającym oplątaniu

Idealna do podłóg twardych i dywanów. Zbiera uporczywe zanieczyszczenia bez oplątywania się włosami.

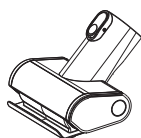

Miniszczotka z napędem

Do odkurzania tapicerowanych mebli, materacy itp. Odkurza sierść zwierząt i usuwa uporczywe zanieczyszczenia.

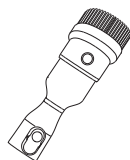

Szczotka do kurzu 2 w 1

Naciśnięcie przycisku zwalnającego powoduje zamianę szerokiej końcówki w miękką szczotkę. Miękka szczotka najlepiej sprawdza się na twardych powierzchniach mebli, podczas gdy szczotka szeroka skutecznie czyści meble tapicerowane, zasłony itp.

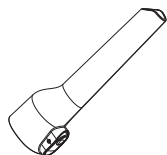

Końcówka szczelinowa

Do narożników, zakamarków i innych trudno dostępnych miejsc, takich jak przestrzeń dookoła siedzeń w samochodzie, ramy obrazów i szafki.



Miękka szczotka do kurzu

Włosie ustawione pod kątem w wąskiej, owalnej oprawce zapewnia antystatyczny, miękki kontakt. Odpowiednia do odkurzania półek, lamp, delikatnych powierzchni, urządzeń elektronicznych i innych.

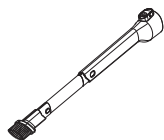

Elastyczna długa końcówka szczelinowa

Łatwo się wygina, ułatwia dotarcie do ciasnych miejsc. Odpowiednia do usuwania kurzu spod mebli i za nimi, wokół lodówek i z innych ciasnych przestrzeni.

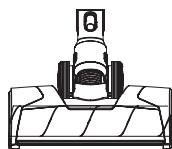

Duża szczotka LED z napędem i miękkim wałkiem

Idealna do twardych podłóg, w szczególności do wrażliwych podłóg drewnianych. Równocześnie zbiera większe i drobniejsze zabrudzenia.

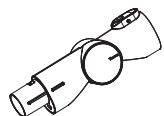

Rura składana nastawna

Połączenie przegubowe umożliwia regulację kąta, zapewniając elastyczność podczas czyszczenia nisko i wysoko.



Elastyczna rura przedłużająca

Doskonałe przedłużanie i elastyczność umożliwiające dotarcie do trudno dostępnych miejsc; idealnie sprawdzi się w samochodzie. Kompatybilna ze wszystkimi akcesoriami Tineco bez napędu.

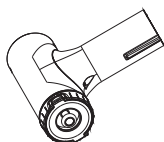

Przystawka do czyszczenia filtra wstępnego

Zanieczyszczony filtr to główna przyczyna obniżenia mocy ssania. Dzięki temu urządzeniu filtr będzie służył znacznie dłużej. Umieścić zabrudzony filtr wewnątrz przystawki do czyszczenia filtra wstępnego i zamknąć pokrywę. Uruchomić urządzenie w trybie MAX i obrócić boczną pokrywę.



Narzędzie do usuwania włosów

Końcówka z niewielkim ostrzem umożliwia usuwanie włosów i innych zanieczyszczeń owiniętych wokół wałka. Końcówka ze szczotką służy do czyszczenia okienka szczotki i zbiornika na kurz.

Montaż

Montaż rury

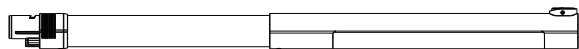

Dołączyć rurę.

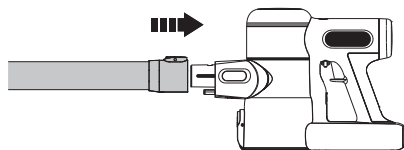

Umieścić w urządzeniu głównym.

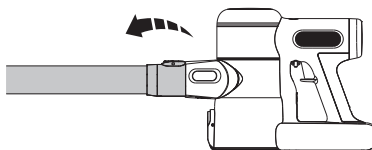

Aby odłączyć rurę, nacisnąć przycisk zwalniający.

Montaż szczotki

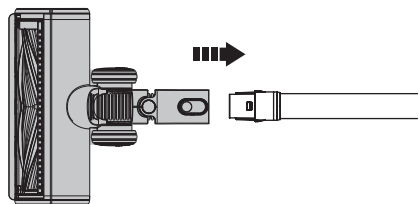

Dołączyć szczotkę z napędem.

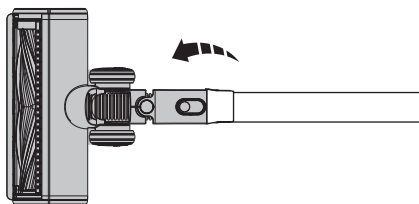

Aby odłączyć szczotkę z napędem, nacisnąć przycisk zwalniający.

Montaż zbiornika na kurz

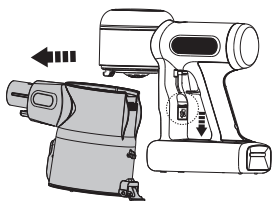

Aby dokładniej oczyścić zbiornik na kurz, nacisnąć przycisk zwalniający zbiornik na kurz – zbiornik zostanie odłączony od urządzenia.

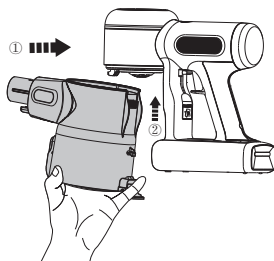

Montując zbiornik na kurz, trzymać go pod kątem i wsunąć nacięcie w górnej części zbiornika na hak modułu głównego. Pchnąć do góry, aby hak zatrzasnął się w wycięciu w zbiorniku, a następnie zatrzasnął się na miejscu.

Montaż ściennej stacji dokowania

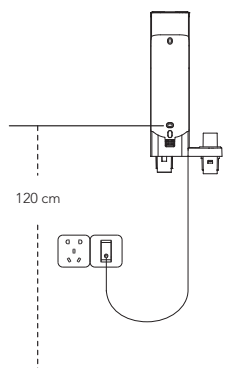

Wybrać odpowiednie miejsce do montażu stacji dokowania. Zalecamy montaż 120 cm nad podłogą – mierzone od dolnej śruby (dokładna wysokość montażu powinna być uzależniona od parametrów miejsca instalacji).

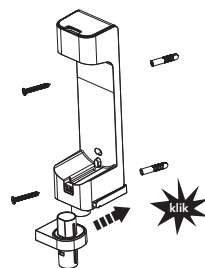

Złożyć dwa elementy uchwytu, tak aby się zatrzasnęły. Następnie przymocować stację do ściany za pomocą śrub dostarczonych przez Tineco.

Ostrzeżenie

- Upewnić się, że w miejscu montażu w ścianie nie ma rur z gazem, wodą lub przewodów elektrycznych.
- Aby zapobiec spadnięciu stacji, sprawdzić, czy jest dobrze przymocowana.

Obsługa

Przygotowanie do pracy

Uwaga!

- Przed pierwszym użyciem ładować urządzenie przez 3–4 godziny w pomieszczeniu, w którym temperatura mieści się w zakresie od 4°C do 40°C (więcej informacji: „Ładowanie akumulatora”).
- Wybrać przystawkę i połączyć ją z urządzeniem przed rozpoczęciem pracy (więcej informacji w sekcji „Akcesoria”).

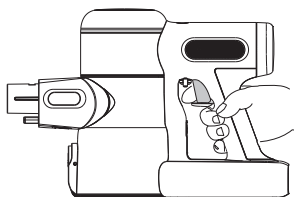

Nacisnąć włącznik, aby aktywować ssanie.

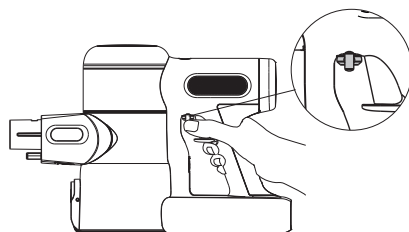

Użyć blokady włącznika, aby korzystać z trybu pracy ciągłej.

- Po zakończeniu pracy umieścić urządzenie na ściennej stacji dokowania, gdzie może być przechowywane i ładowane.

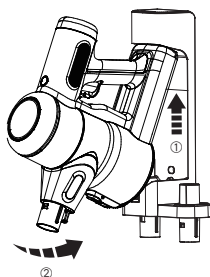

Umieścić moduł główny na stacji dokowania.

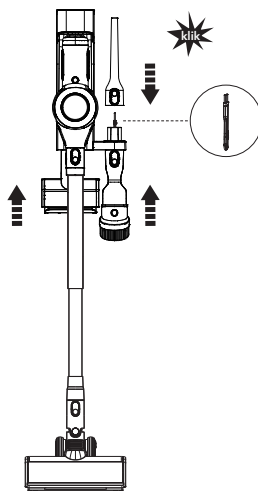

Aby uniknąć uszkodzenia włosów, po zakończeniu pracy umieszczać przystawkę na stacji dokowania.

Wybór trybu czyszczenia

Tryb AUTO

- W trybie AUTO kolor wskaźnika zmienia się w zależności od ilości wykrytego kurzu. Wskaźnik migający w kolorze czerwonym informuje o wykryciu kurzu, kolor jaskrawoczerwony oznacza większą ilość kurzu, a kolor niebieski oznacza brak wykrytego kurzu. W tym trybie automatycznie zapewniana jest optymalna skuteczność czyszczenia.

Uruchamianie trybu AUTO

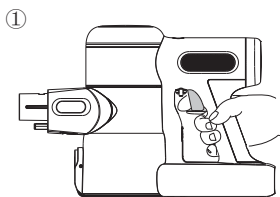

Urządzenie uruchamia się domyślnie w trybie AUTO. Następnie przez 3 sekundy urządzenie wykrywa ewentualne blokady lub kurz. Jeżeli kurz nie zostanie wykryty, zmniejszana jest moc, aby oszczędzać energię elektryczną.

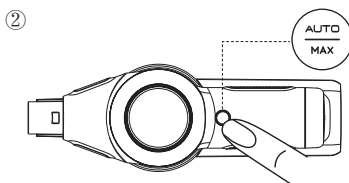

W trybie MAX nacisnąć przycisk AUTO/MAX, aby przejść do trybu AUTO.

Tryb MAX

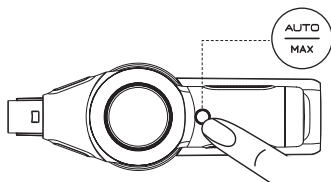

W trybie AUTO nacisnąć przycisk AUTO/MAX, aby przejść do trybu MAX.

Aplikacja

- Wszystkie funkcje można obsługiwać za pomocą aplikacji Tineco. Aplikację Tineco można pobrać ze sklepu App Store, Google Play i oficjalnej strony Tineco.

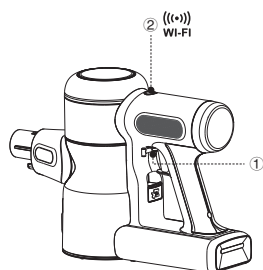
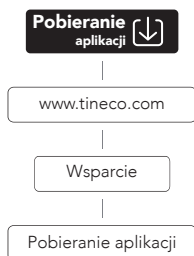

1. Nacisnąć włącznik, aby sprawdzić czy akumulator urządzenia jest odpowiednio naładowany.
2. Przytrzymać przycisk **AUTO MAX**, aby aktywować połączenie Wi-Fi (migające niebieskie światło). Więcej informacji dostępnych jest w przewodniku w aplikacji.

Wprowadzenie do funkcji aplikacji

PL



Akumulator

Poziom naładowania akumulatora w czasie rzeczywistym.



Raport z czyszczenia

Wyświetla ilość kurzu, czas pracy w godzinach i stan urządzenia.



Regulacja ssania

W trybie ręcznym przesunąć palcem po ekranie telefonu, aby zmienić siłę ssania.



Przypomnienie o stanie filtra

Rejestruje stan zanieczyszczenia filtra i w razie potrzeby wyświetla przypomnienie o konieczności czyszczenia.



Kontakt z nami

W razie problemów prosimy o kontakt z Działem obsługi klienta, w godzinach pracy.



Opinie

W razie komentarzy prosimy o przesłanie opinii.

Opróżnianie zbiornika na kurz

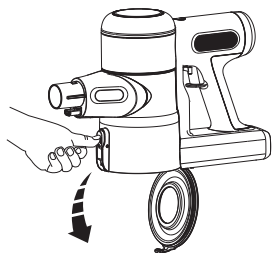

Nacisnąć przycisk zwalniający, znajdujący się z boku zbiornika na kurz, aby opróżnić jego zawartość.

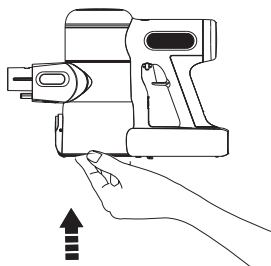

Zamknąć i zatrzásnąć kłapkę zbiornika na kurz.

Ładowanie akumulatora

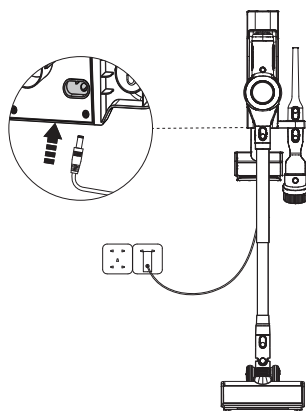
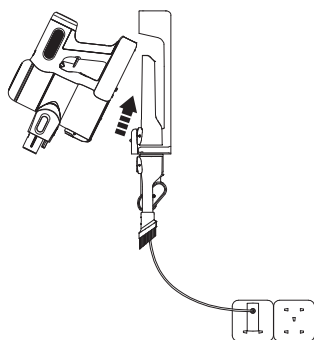

Umieścić moduł główny na stacji dokowania i podłączyć zasilacz do portu ładowania. Jeżeli wskaźnik na module głównym miga w kolorze niebieskim, oznacza to, że ładowanie przebiega poprawnie.

Ostrzeżenie

- Urządzenie można ładować wyłącznie zasilaczem dostarczonym przez Tineco.
- Jeżeli urządzenie nie będzie używane przez długi czas, należy je przechowywać w chłodnym, suchym miejscu. Co 3 miesiące należy sprawdzić, czy akumulator jest w pełni naładowany.
- Chronić urządzenie przed światłem słonecznym i ujemną temperaturą. Zalecany zakres temperatur: 4°C–40°C.

Czas pracy

- W trybie AUTO czas pracy wynosi około 45 minut. W trybie MAX (maksymalnej mocy) czas pracy wynosi około 12 minut.
- Dane na temat szacowanego czasu pracy zostały uzyskane przez Tineco Laboratory z wykorzystaniem jednego akumulatora i akcesoriów bez napędu.

Czas ładowania

- Pełne ładowanie zajmuje około 3–4 godzin.
- Dane szacunkowe uzyskane przez Tineco Laboratory w temperaturze otoczenia w zakresie od 4°C do 40°C.

Wskaźnik

Podczas pracy



Powolne miganie czerwonej diody przez 6 s: niski poziom naładowania akumulatora.



Szybkie miganie czerwonej diody: należy zajrzeć do sekcji dotyczącej rozwiązywania problemów.

Łączenie z siecią



Miga niebieska dioda: łączenie z siecią.



Niebieska dioda świeci: nawiązano połączenie.

Podczas ładowania



Niebieska dioda pulsuje: ładowanie.

Akumulator w pełni naładowany



W ciągu 5 minut: niebieska dioda świeci.



Po 5 minutach: dioda gaśnie.

Konserwacja

Uwaga!

- Po każdym użyciu należy wyczyścić zbiornik na kurz i filtry.
- Jeżeli wskaźnik miga szybko w kolorze czerwonym, użyć przystawki do czyszczenia, aby dokładnie wyczyścić filtr wstępny. Aby zachować wysoką wydajność, należy myć i suszyć filtr wstępny co miesiąc i wymieniać go co 6 miesięcy.
Co 3 miesiące należy umyć i wysuszyć filtr HEPA i wymienić go co 12 miesięcy.

Pojemnik na kurz i filtr z siatki

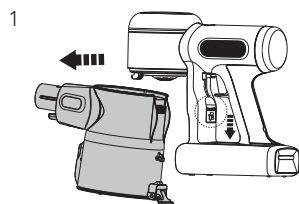

Aby odłączyć zbiornik na kurz, nacisnąć przycisk zwalniający zbiornik na kurz.

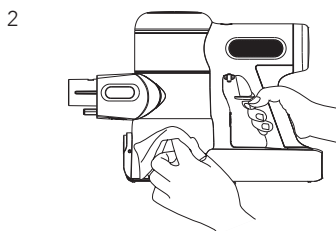

Wyczyścić wilgotną ściereczką, zachowując ostrożność, aby woda nie dostała się do głównego modułu urządzenia i akumulatora.

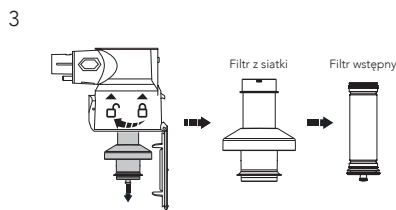

Obrócić przeciwnie do ruchu wskazówek zegara, aby wyjąć filtry.

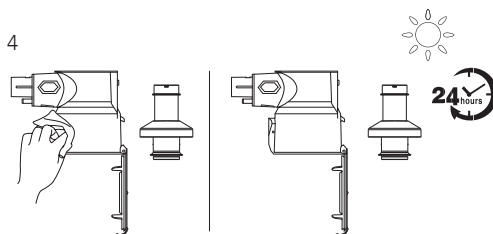

Wyczyścić zbiornik na kurz i filtr z siatki za pomocą wilgotnej ściereczki. Pozostawić do całkowitego wyschnięcia w warunkach naturalnych i zamontować.

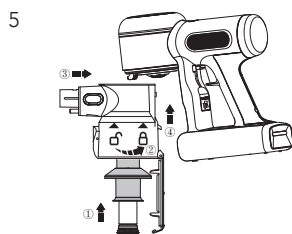

Po zakończeniu czyszczenia poprawnie umieścić i zatrasnąć czysty filtr wstępny w filtrze z siatki. Zamontować czysty filtr i zbiornik na kurz w module głównym, a następnie zamknąć kłapkę zbiornika na kurz.

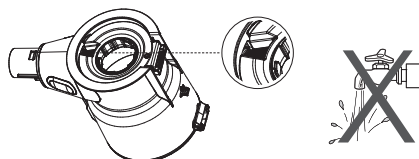

⚠ Ostrzeżenie

Nie myć zbiornika na kurz pod bieżącą wodą, ponieważ zawiera czujnik kurzu. W razie kontaktu z wodą wysuszyć suszarką do włosów.

Filtr wstępny

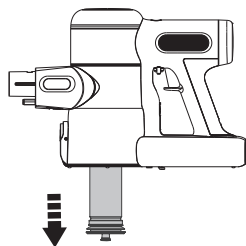

Przed czyszczeniem upewnić się, że urządzenie jest wyłączone i wyjąć zanieczyszczony filtr wstępny z uchwytu filtra z siatki.

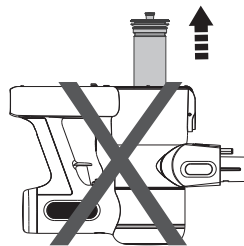

Nie obracać urządzenia do góry dnem podczas wyjmowania lub montażu filtra, aby zapobiec przedostaniu się kurzu do silnika.

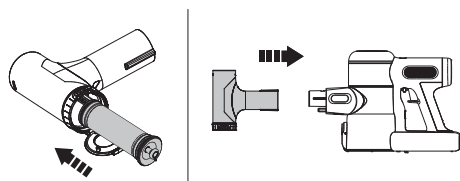

Umieścić czysty filtr w module głównym. Umieścić zabrudzony filtr wstępny w przystawce do czyszczenia i podłączyć przystawkę do czyszczenia do modułu głównego.

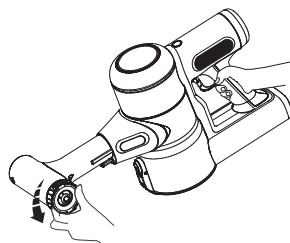

Uruchomić urządzenie w trybie MAX i obrócić boczną pokrywę, aby wyczyścić zanieczyszczony filtr wstępny.

Filtr HEPA

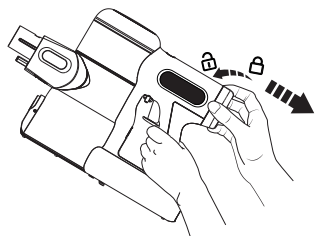

Obrócić filtr HEPA w lewo i ostrożnie wyjąć go w celu wyczyszczenia. Nie używać urządzenia, w którym nie ma filtra HEPA.

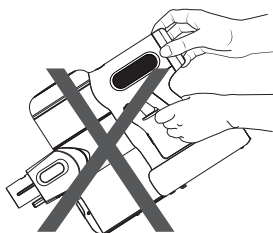

Nie ustawiać urządzenia w położeniu przedstawionym powyżej podczas wyjmowania lub montażu filtra HEPA, aby zapobiec przedostaniu się kurzu do silnika.

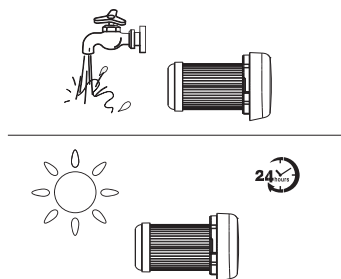

Filtr HEPA można umyć pod bieżącą wodą. Przed ponownym montażem należy go całkowicie wysuszyć.

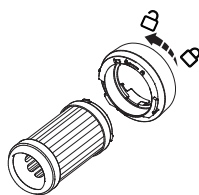

* Filtr HEPA można zdemontować. Wystarczy go obrócić i wyjąć, a następnie wymienić.

Czujnik kurzu

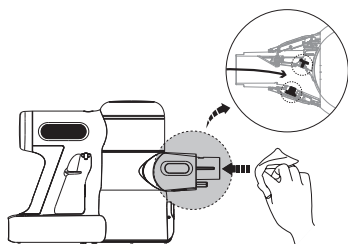

Aby zapobiec gromadzeniu się kurzu, który może obniżyć skuteczność odkurzacza, wytrzeć dyszę ssącą mokrą ściereczką.

Miniszcotka z napędem

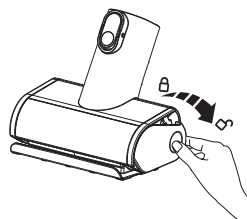

Nacisnąć w dół pokrywę końcówki wałka.

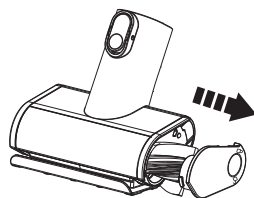

Wyciągnąć wałek szczotki.

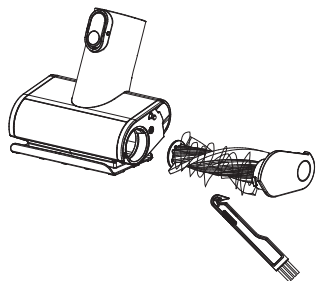

Usunąć zanieczyszczenia owinięte wokół wałka za pomocą narzędzia do usuwania włosów marki Tineco.

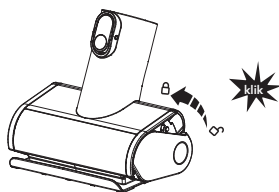

Umieścić wałek szczotki pod kątem i pchnąć do góry, aby się zatrzasnął na miejscu.

Wałek szczotki

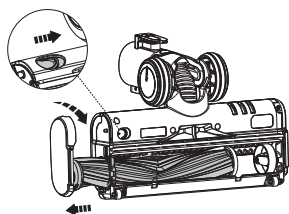

Przesunąć przełącznik, aby otworzyć pokrywę wałka szczotki. Obracać otwarty wałek szczotki w kierunku zgodnym z ruchem wskazówek zegara, aby wyjąć go z obudowy.

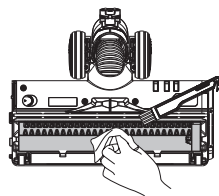

Po wyjęciu wałka szczotki ostrożnie oczyścić okienko szczotki, dyszę ssącą i rząd plastikowych ząbków.

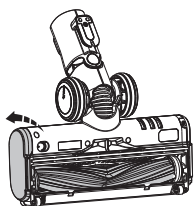







Całkowicie umieścić wałek szczotki w okienku szczotki i obrócić pokrywę znajdującą się na końcu wałka w lewo, aby wałek zatrzasnął się na miejscu.



Ostrzeżenie

Szczotka z napędem zawiera podzespoły elektroniczne, których nie można moczyć ani myć w wodzie.

Rozwiązywanie problemów

Problem	Możliwa przyczyna	Rozwiązanie
Urządzenie nie włącza się	Brak zasilania	Naładować akumulator
	Zabezpieczenie przed przegrzaniem	Uruchomić ponownie po ostygnięciu
	Urządzenie jest zablokowane (tj. rura, dysza ssąca lub inne elementy)	Sprawdzić i usunąć blokady
Niska siła ssania	Zbiornik na kurz jest zapełniony, a filtry zabrudzone	Opróżnić zbiornik i wyczyścić filtry
	Filtr wstępny nie został zamontowany	Zamontować filtr wstępny
	Urządzenie jest zablokowane (tj. rura, dysza ssąca lub inne elementy)	Usunąć blokadę
	Wątek szczotki jest opleciony włosami lub włóknami	Wyczyścić wążek szczotki
Podczas ładowania czerwona dioda miga szybko przez 6 s, a następnie gaśnie 	Błąd ładowania	Sprawdzić, czy zasilacz jest sprawny
	Zasilacz nie jest przeznaczony do niniejszego urządzenia	Użyć oryginalnego zasilacza
Czerwona dioda miga szybko i następuje wyłączenie 	Kanał powietrza jest całkowicie zablokowany	Usunąć blokadę
Czerwona dioda miga szybko 	Zaplątany wążek szczotki	Wyczyścić wążek szczotki
	Kanał powietrza jest częściowo zablokowany	Usunąć blokadę
Czerwona dioda świeci podczas użycia 	Czujnik kurzu jest zablokowany	Usunąć blokadę
	Zbiornik na kurz nieprawidłowo zamontowany	Prawidłowo zamontować zbiornik na kurz
Urządzenie wyłącza się podczas pracy 	Akumulator przegrzał się	Uruchomić ponownie po ostygnięciu
Czerwona dioda miga powoli 	Brak zasilania	Naładować akumulator
Akumulator nie ładuje się	Zasilacz jest nieprawidłowo podłączony	Prawidłowo podłączyć zasilacz
	Zasilacz nie jest przeznaczony do niniejszego urządzenia	Użyć oryginalnego zasilacza
Silnik wydaje nietypowe dźwięki	Urządzenie jest zablokowane (tj. rura, dysza ssąca lub inne elementy)	Usunąć blokadę

Uwaga!

Jeżeli powyższe wskazówki nie rozwiązują problemu, zapraszamy na naszą stronę internetową www.tineco.com, gdzie można uzyskać dalsze wsparcie.

Gwarancja

2-LETNIA OGRANICZONA GWARANCJA

- Dotyczy wyłącznie zakupów dokonanych u oficjalnych sprzedawców Tineco.
- Objęcie gwarancją jest uzależnione od przestrzegania wskazówek umieszczonych w niniejszej instrukcji obsługi i podlega warunkom określonym poniżej.
- Gwarancja podlega i jest oparta na przepisach obowiązujących w kraju, w którym dokonano zakupu. Udzielamy 2-letniej gwarancji lub gwarancji na okres wymagany przez obowiązujące przepisy, zależnie od tego który okres jest dłuższy.

CO OBEJMUJE GWARANCJA?

- Urządzenie Tineco jest objęte 2-letnią gwarancją na wady materiałowe i wykonawcze, pod warunkiem, że jest użytkowane w warunkach domowych, do celów niekomercyjnych, zgodnie z instrukcją obsługi dostarczoną przez Tineco. Kupowane oddzielnie akcesoria z napędem i akumulator objęte są roczną gwarancją.
- Gwarancja obejmuje pokrycie kosztu robocizny i wszelkich części zamiennych wymaganych do zapewnienia prawidłowego działania urządzenia w okresie obowiązywania gwarancji.
- Gwarancja obowiązuje wyłącznie w przypadku urządzenia użytkowanego w kraju, w którym zostało zakupione.

CZEGO GWARANCJA NIE OBEJMUJE?

Tineco nie ponosi odpowiedzialności za koszty, szkody lub naprawy w przypadku:

- urządzeń zakupionych od nieautoryzowanego dealera;
- niedbałej obsługi lub obchodzenia się z urządzeniem, nieprawidłowego wykorzystania, nadużyć i/lub braku konserwacji bądź użytkowania w sposób niezgodny z instrukcją obsługi Tineco;
- wykorzystania urządzenia do celów innych niż domowe, np. do celów komercyjnych, wynajmu;
- użycia podzespołów niezgodnych z instrukcją obsługi Tineco;
- użycia podzespołów i akcesoriów innych niż wyprodukowane i zalecane przez Tineco;
- czynników zewnętrznych niezwiązanych z jakością i użytkowaniem produktu, takich jak pogoda, modyfikacje, wypadki, awarie zasilania, przepięcia i działania siły wyższej;
- napraw i zmian wprowadzonych przez podmioty nieupoważnione;
- nieusunięcia blokady lub innego niebezpiecznego materiału z urządzenia;
- zwykłego zużycia, w tym naturalnego zużycia podzespołów, takich jak przezroczysty pojemnik, pas, filtr, HEPA, drążek szczotki i przewód zasilający (lub przypadków wykrycia uszkodzeń wewnętrznych lub nadużycia), uszkodzenia dywanu lub podłogi spowodowanego użyciem niezgodnym ze wskazówkami producenta lub z powodu niewyłączenia drążka szczotki w odpowiednim momencie;
- skrócenia czasu rozładowywania się akumulatora w wyniku starzenia i zużycia.

OGRANICZENIA GWARANCJI

- Wszelkie dorozumiane gwarancje związane z urządzeniem, w tym gwarancja pokupności lub przydatności do określonego celu, są ograniczone do czasu obowiązywania niniejszej gwarancji.
- Ochrona gwarancyjna dotyczy pierwotnego właściciela i oryginalnego akumulatora i nie podlega cesji.
- Niniejsza Ograniczona gwarancja przyznaje użytkownikowi określone prawa. Użytkownikowi mogą przysługiwać również inne prawa, które mogą być różne w zależności od jurysdykcji.
- Gwarancja producenta może nie obejmować wszystkich przypadków w zależności od czynników, takich jak wykorzystanie urządzenia, miejsce zakupu oraz podmiot, od którego produkt zakupiono. Należy uważnie przeczytać Gwarancję i w razie pytań skontaktować się z producentem.

USŁUGI GWARANCYJNE

Rejestracja: zalecamy zarejestrowanie zakupionego produktu na oficjalnej stronie firmy Tineco (www.tineco.com) i uzyskanie dodatkowych korzyści. Aby zarejestrować, należy wprowadzić cały numer seryjny (umieszczonego na podstawie modułu głównego).

Brak rejestracji nie ogranicza przysługującej gwarancji.

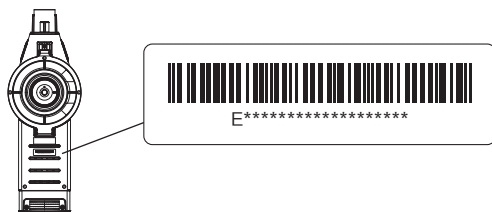

Jak skorzystać z gwarancji? Należy zachować dowód zakupu. Aby złożyć reklamację w ramach ograniczonej gwarancji, należy podać numer seryjny urządzenia i przedstawić oryginał paragonu zakupu zawierającego datę zakupu i numer zamówienia.

Prace zostaną przeprowadzone przez firmę Tineco lub autoryzowanego przedstawiciela.

Uszkodzone części, które zostaną wymienione, staną się własnością firmy Tineco.

Usługa wykonana w ramach gwarancji nie wydłuża okresu gwarancji.

Odwiedź stronę Tineco www.tineco.com,
aby skorzystać z profesjonalnej obsługi.

ÍNDICE

Instruções de segurança importantes.....	155
Especificações.....	158
Apresentação geral	159
Acessórios	160
Montagem.....	162
Funcionamento.....	164
Manutenção	169
Resolução de problemas	173
Garantia.....	174

PT

A TINECO ESTÁ AQUI PARA AJUDAR.

Entraremos em contacto consigo no prazo de 1 dia útil.



www.tineco.com

Instruções de segurança importantes

GUARDE ESTAS INSTRUÇÕES Apenas para utilização doméstica.

Ao utilizar um aparelho elétrico, devem sempre ser seguidas algumas precauções básicas, incluindo as seguintes:

LEIA ATENTAMENTE TODAS AS INSTRUÇÕES ANTES DE UTILIZAR (ESTE APARELHO). Não seguir os avisos e as instruções pode resultar em choque elétrico, incêndio e/ou ferimentos graves.

AVISO – Para reduzir o risco de incêndio, choque elétrico ou ferimentos:

1. Este aparelho pode ser utilizado por crianças a partir de 8 anos de idade e por pessoas com capacidades físicas, sensoriais ou mentais reduzidas, ou por pessoas sem experiência e conhecimentos, desde que supervisionadas ou instruídas relativamente à utilização segura do aparelho e desde que compreendam os riscos envolvidos. As crianças não devem brincar com o aparelho. A limpeza e a manutenção não devem ser realizadas por crianças sem supervisão.
2. Este aparelho não se destina a ser utilizado por pessoas (incluindo crianças) com capacidades físicas, sensoriais ou mentais reduzidas, ou por pessoas sem experiência e conhecimentos, exceto se supervisionadas ou instruídas quanto à sua utilização.
3. APENAS para utilização no INTERIOR. Não utilize o aparelho ao ar livre, nem em espaços comerciais ou industriais. Não utilize o aparelho em superfícies molhadas ou com água parada.
4. Não permita que seja utilizado como um brinquedo. É necessário prestar muita atenção quando o aparelho for utilizado por crianças ou perto de crianças, animais de estimação ou plantas.
5. Utilize apenas conforme descrito no presente manual. Utilize apenas acessórios recomendados pelo fabricante.
6. Não utilize o aparelho com o cabo ou ficha danificados. Se tiver deixado cair o aparelho ou se o aparelho estiver danificado, tiver sido deixado ao ar livre, largado na água ou não estiver a funcionar como deveria, devolva-o a um centro de assistência técnica.
7. Não agarre o carregador, incluindo a ficha e os terminais do carregador, com as mãos molhadas.
8. Não bloqueie as aberturas. Interrompa a utilização se alguma abertura ficar bloqueada. Limpe e retire objetos bloqueados de acordo com as instruções manuais.
9. Mantenha o cabelo, roupa solta, dedos e todas as partes do seu corpo longe das aberturas e das peças móveis.
10. Tenha particular cuidado quando limpar escadas.
11. Não utilize o aparelho para aspirar líquidos inflamáveis ou combustíveis, como gasolina, nem em áreas onde os mesmos possam estar presentes.
12. Não aspire materiais em chamas ou a fumar, como cigarros, fósforos ou brasas.
13. Não utilize sem o filtro.

14. Evite a ativação involuntária. Certifique-se de que o interruptor está na posição “desligado” antes de ligar a bateria e antes de agarrar ou transportar o aparelho. Transportar o aparelho com o dedo no interruptor ou ligar a alimentação do aparelho com o interruptor ligado pode causar um acidente.
15. Desligue a bateria do aparelho antes de fazer qualquer ajuste, trocar acessórios ou guardar o aparelho. Estas medidas de segurança preventiva reduzem o risco de ligar o aparelho acidentalmente.
16. Para fins de carregamento da bateria, utilize apenas a unidade de alimentação destacável fornecida com este aparelho. Um carregador adequado para um determinado tipo de bateria pode comportar um risco de incêndio quando utilizado com outras baterias.
17. Utilize o aparelho apenas com baterias especificamente designadas pela Tineco. A utilização de outras baterias pode representar um risco de ferimentos e incêndio.
18. Quando a bateria não estiver em utilização, mantenha-a afastada de objetos metálicos, tais como cliques de papel, moedas, chaves, pregos, parafusos ou outros objetos metálicos pequenos, que possam estabelecer a ligação entre um terminal e outro. Ligar os terminais positivo e negativo da bateria um ao outro pode causar queimaduras ou um incêndio.
19. Em condições de utilização abusivas, a bateria pode expelir líquido; evite o contacto. Se ocorrer contacto acidental, lave com água. Se entrar líquido em contacto com os olhos, procure assistência médica. O líquido ejetado da bateria pode provocar irritação ou queimaduras.
20. Não utilize uma bateria ou um aparelho que estejam danificados ou tenham sido modificados. As baterias danificadas ou modificadas podem ter um comportamento imprevisível e resultar num incêndio, explosão ou risco de ferimentos.
21. Não exponha a bateria ou o aparelho ao fogo ou a temperaturas excessivas. A exposição ao fogo ou a temperaturas acima de 130 °C pode provocar uma explosão.
22. Siga todas as instruções de carregamento e não carregue a bateria ou o aparelho fora do intervalo de temperatura especificado nas instruções. O carregamento incorreto ou a temperaturas fora do intervalo especificado pode danificar a bateria e aumentar o risco de incêndio.
23. Garanta que a assistência técnica é realizada por um técnico qualificado, utilizando apenas peças de substituição idênticas autorizadas. Isto irá garantir que a segurança do produto é mantida.
24. Este aparelho contém células de bateria que não são substituíveis. Não modifique ou tente reparar o aparelho ou a bateria, exceto conforme indicado nas instruções de utilização e de cuidados.
25. Desligue sempre o aparelho antes de colocar ou retirar o bocal motorizado.
26. Não carregue ou guarde o aparelho no exterior ou dentro do carro. Carregue, guarde ou utilize apenas a bateria numa área interior seca, onde a temperatura seja superior a 4 °C, mas inferior a 40 °C. O carregador destina-se apenas a ser utilizado no interior.

Instruções de reciclagem de acordo com a legislação para baterias



A bateria recarregável contém materiais que são prejudiciais para o ambiente e, por conseguinte, deve ser removida do aparelho antes da sua eliminação.

O aparelho deve ser desligado para retirar a bateria recarregável.

As pilhas e as baterias recarregáveis não devem ser eliminadas no lixo doméstico! O consumidor é obrigado a entregar todas as pilhas e baterias recarregáveis, independentemente de conterem ou não substâncias nocivas, num ponto de recolha no seu município/distrito ou numa loja, para que possam ser eliminadas de forma ecológica. As pilhas e as baterias recarregáveis só devem ser devolvidas descarregadas.

As pilhas e as baterias recarregáveis estão, como tal, marcadas com o símbolo à esquerda.

Instruções de reciclagem de acordo com os REEE









Resíduos elétricos e aparelhos eletrónicos não devem ser eliminados com lixo doméstico! Todos os consumidores são obrigados a entregar todos os aparelhos no final da sua vida útil num ponto de recolha no seu município/distrito ou num revendedor para que possam ser eliminados de forma adequada e amiga do ambiente.

A ilustração à esquerda mostra o símbolo do caixote do lixo, indicando a recolha separada de resíduos elétricos e equipamento eletrónicos (REEE).

Para países da UE:

Para obter informação sobre a Declaração de Conformidade da UE, visite www.tineco.com.

Símbolos:

	Leia o manual de instruções
	Classe II
	Transformador com isolamento de segurança à prova de curto-circuito
	Alimentação do modo de comutação
	Apenas para utilização no interior
	Corrente contínua
	Corrente alternada

Especificações

Produto	SÉRIES PURE ONE X
Tensão	21,6 V \equiv
Potência nominal	260 W
Capacidade do compartimento do pó	0,4 L
Tempo de carregamento	3-4 horas
Entrada CA	100-240 V \sim
Bandas de frequência Wi-Fi	2,4 G
Potência de saída máxima de Wi-Fi	19 dB

Apresentação geral

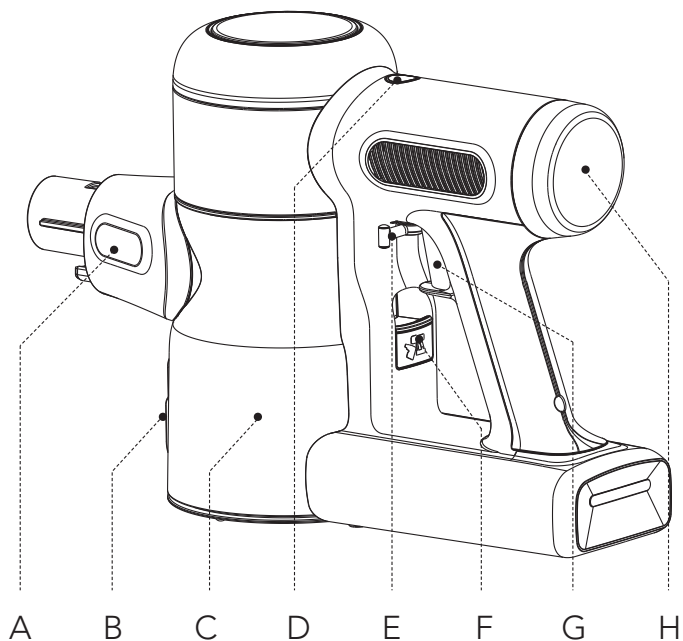

A. Sensor de pó

B. Botão de liberação de pó

C. Compartimento do pó

D. Botão AUTO/MAX

E. Fecho do interruptor

F. Botão de liberação do
compartimento do pó

G. Interruptor

H. Filtro HEPA

Acessórios

Nota:

- Teste os acessórios numa área pequena e discreta antes de os utilizar em superfícies sensíveis.
- Para identificar o que deve estar incluído na sua compra, consulte os "Acessórios incluídos" que constam na caixa da embalagem.
- Como pode ver abaixo, existem muitos componentes compatíveis com este modelo. Se necessitar de mais acessórios, visite www.tineco.com ou store.tineco.com.

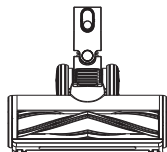

Escova elétrica LED anti-emaranhamento

Ideal para pavimentos duros e carpetes. Limpa a sujidade entranhada sem cabelos e pelos enrolados.

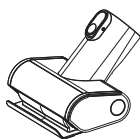

Miniescova elétrica

Para aspirar móveis estofados, colchões, etc. Aspira o pelo de animais e remove a sujidade entranhada.

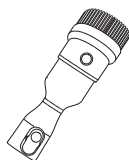

Escova para o pó 2 em 1

Premir o botão de libertação permite mudar da escova larga para a escova macia. A escova macia é mais eficaz em mobiliário com superfícies duras, enquanto a escova larga é eficaz em mobiliário estofado, cortinas, etc.

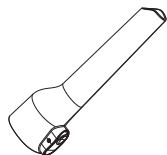

Acessório para fendas

Para cantos, recantos e outros locais de difícil acesso, como à volta de bancos de automóveis, molduras de quadros e armários.



Escova para o pó macia

As cerdas anguladas num rebordo alongado e oval proporcionam um contacto almofadado antiestático. Ideal para limpar o pó de prateleiras, iluminação, superfícies delicadas, aparelhos eletrónicos, entre outros.

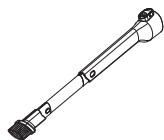

Acessório para fendas flexível e longo

Fácil de dobrar, alcança facilmente espaços estreitos. Ideal para limpar o pó atrás e por baixo de móveis, à volta de frigoríficos e em muitos outros espaços apertados.

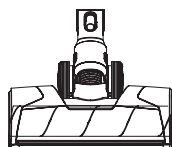

Escova elétrica macia completa com LED

Perfeita para pavimentos duros, especialmente pavimentos de madeira sensível.

Aspira ao mesmo tempo sujidade grosseira e fina.

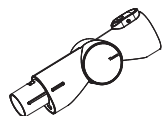

Tubo dobrável multiangular

Uma junta articulada permite-lhe ser ajustável para proporcionar flexibilidade quando limpa de cima para baixo.



Tubo de extensão flexível

Excelente extensão e flexibilidade para aceder a espaços de difícil acesso; perfeito para cuidar do interior.

Compatível com todos os acessórios Tineco não-motorizados.

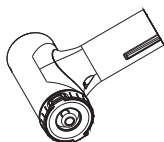

Acessório de limpeza do pré-filtro

Um filtro sujo é uma das principais causas da perda de sucção e este aparelho foi concebido para prolongar a duração do seu filtro por muito mais tempo. Coloque o filtro sujo dentro do acessório de limpeza do pré-filtro e feche a tampa. Coloque o aparelho a funcionar no modo MAX e rode a tampa lateral.



Acessório de limpeza de pelos

Utilize a extremidade com a lâmina pequena para remover pelos e detritos enrolados no rolo.

Utilize a extremidade com a escova para limpar a janela da escova e o compartimento do pó, conforme necessário.

Montagem

Instalação do tubo



Insira o tubo.

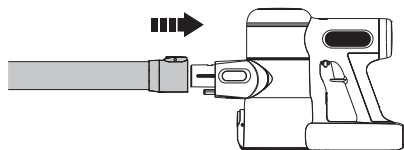

Insira na unidade principal.

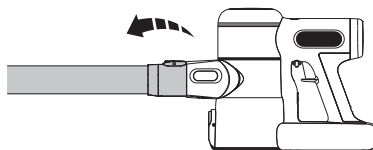

Pressione o botão de liberação para remover o tubo.

Instalação da escova

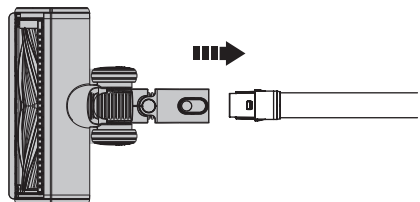

Insira a escova elétrica.

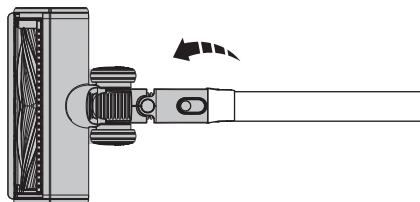

Pressione o botão de liberação para remover a escova.

Instalação do compartimento do pó

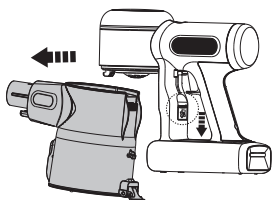

Para limpar bem o compartimento do pó, pressione o botão de liberação do compartimento do pó para o retirar do aparelho.

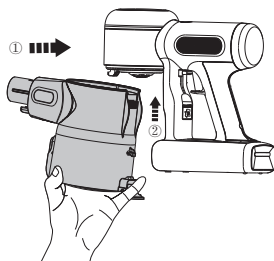

Quando voltar a colocar o compartimento do pó, segure-o num ângulo e encaixe a parte superior do compartimento do pó no gancho da unidade principal. Empurre para cima até fixar o gancho na ranhura do compartimento do pó e o compartimento do pó encaixará no lugar com um clique.

Instalação da base na parede

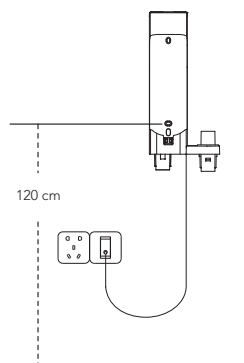

Determine o melhor local na parede para instalar a base. Recomendamos a sua colocação a 120 cm do furo do parafuso inferior até ao chão (pode ser necessário ajustar em função da situação real).

Aviso:

- Certifique-se de que a parede que circunda a área de montagem não tem tubos de gás, tubos de água, cabos e fios elétricos.
- Para evitar que a base caia, certifique-se de que está firmemente instalada.

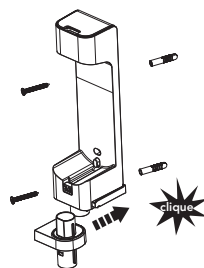

Monte os dois componentes do suporte, um "clique" significa que a montagem foi feita corretamente. Uma vez terminada a montagem, utilize os parafusos fornecidos pela Tineco para fixar a base na parede.

Funcionamento

Preparação para a utilização

Nota:

- Antes da primeira utilização, carregue o aparelho (ver "Carregar a bateria") durante 3-4 horas numa área onde a temperatura ambiente esteja entre 4 °C e 40 °C.
- Escolha um acessório e fixe-o ao aparelho antes de o utilizar (ver "Acessórios").

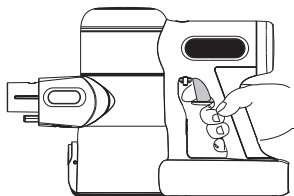

Pressione o interruptor para ativar a sucção.

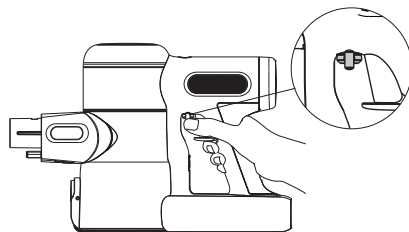

Puxe o fecho do interruptor para manter o interruptor no modo de potência contínua.

- Coloque o aparelho na base de parede para o guardar e recarregar convenientemente após a utilização.

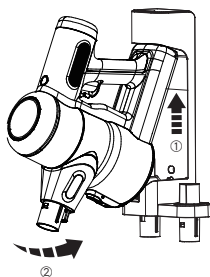

Coloque a unidade principal na base.

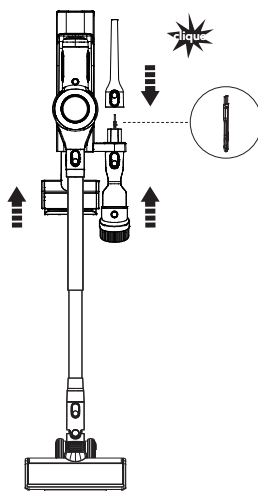

Para evitar danificar as cerdas, coloque sempre os acessórios na base após a utilização.

Seleção do modo de limpeza

Modo AUTO

- No modo AUTO, a cor do indicador muda de acordo com a quantidade de pó detetada. Quando pisca a vermelho, indica que foi detetado pó, a luz vermelha mais brilhante indica mais pó, enquanto a luz azul intermitente indica que não foi detetado pó. Este modo seleciona automaticamente a melhor solução de limpeza.

Para entrar no modo AUTO:

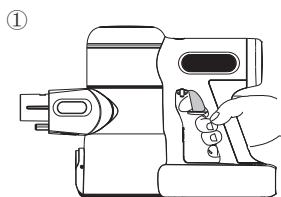

A definição predefinida no arranque é AUTO. O aparelho levará 3 segundos para detetar inicialmente bloqueios ou pó. Se não for detetado pó, a potência é reduzida para poupar energia.

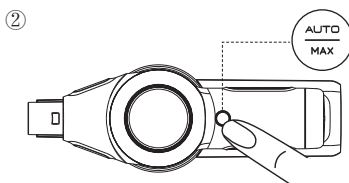

No modo MAX, prima o botão AUTO/MAX para entrar no modo AUTO.

Modo MAX

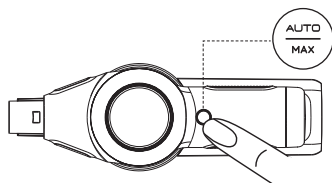

No modo AUTO, prima o botão AUTO/MAX para entrar no modo MAX.

Aplicação

- Todas as funções podem ser realizadas através da aplicação Tineco. Transfira a aplicação Tineco a partir da App Store, Google Play ou do Site Oficial da Tineco.

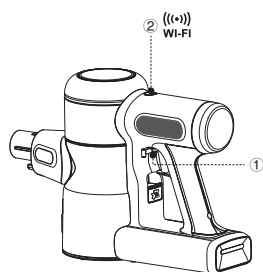
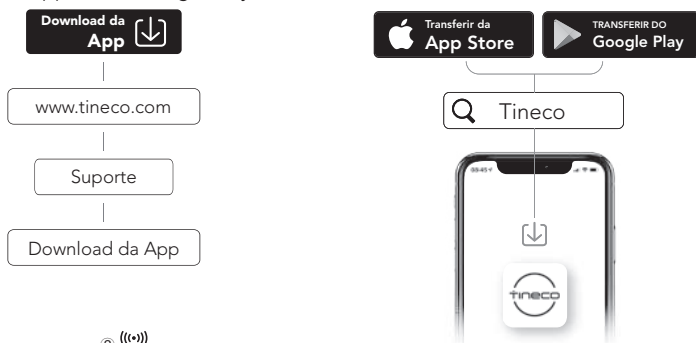

1. Pressione o interruptor para garantir que a bateria do aparelho tem carga suficiente.
2. Prima longamente  para ativar a ligação Wi-Fi (luz azul intermitente) e siga o guia na Aplicação para obter mais detalhes.

Introdução às funções da aplicação



Bateria

Nível de carga da bateria em tempo real.



Relatório de limpeza

Mostra a quantidade de pó, as horas de funcionamento e o estado de funcionamento.



Regulação da sucção

No modo manual, deslize o dedo pelo ecrã do telefone para regular o poder de sucção.



Alerta de estado do filtro

Regista o nível de sujidade do filtro e emite um alerta de limpeza, conforme necessário.



Contacte-nos

Pode contactar o Serviço de Apoio ao Cliente em caso de qualquer problema durante as horas de funcionamento.



Feedback

Se tiver quaisquer comentários, envie-nos o seu feedback.

Esvaziar o compartimento do pó

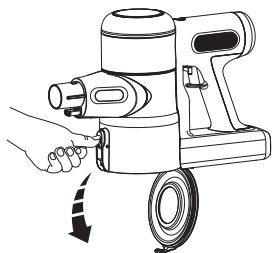

Pressione o botão de libertação de lado do compartimento do pó para esvaziar o conteúdo.

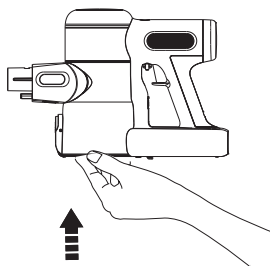

Feche e encaixe o compartimento de pó no lugar com um clique.

Carregar a bateria

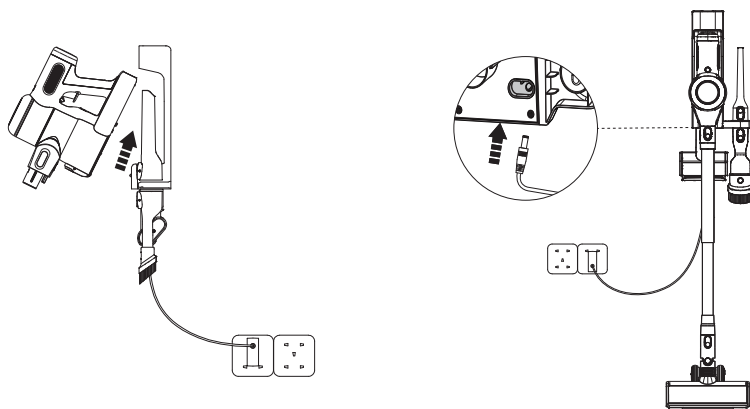

Coloque a unidade principal na base, ligue o adaptador e a porta de carregamento. O indicador da unidade principal pisca a azul a indicar que está a carregar corretamente.

Aviso:

- Utilize apenas o adaptador fornecido pela Tineco para carregar o aparelho.
- Durante longos períodos sem utilização, guarde o aparelho num local fresco e seco. Certifique-se de que a bateria é totalmente carregada a cada 3 meses.
- Não exponha o aparelho à luz solar ou a temperaturas de congelação. Intervalo de temperatura recomendado: 4 °C ~ 40 °C.

Tempo de funcionamento

- No modo AUTO, o tempo de funcionamento é de cerca de 45 minutos. Quando a potência Máx. é utilizada, o tempo de funcionamento é de aproximadamente 12 minutos.
- Os dados relativos ao tempo de funcionamento estimado foram obtidos por um Laboratório Tineco, utilizando uma bateria e acessórios não-motorizados.

Tempo de carregamento

- A carga completa demora aproximadamente 3-4 horas.
- Os dados estimados foram obtidos por um laboratório da Tineco, utilizando temperaturas entre 4 °C e 40 °C.

Indicador

Durante a utilização



Luz vermelha intermitente lenta durante 6s: pouca energia.



Luz vermelha intermitente rápida: consulte a resolução de problemas.

Ligar à rede



Luz azul intermitente: a ligar à rede.



Luz azul fixa: ligado com sucesso.

Durante o carregamento



Luz azul intermitente lenta: a carregar.

Totalmente carregado



Em 5 minutos: luz azul fixa.



Após 5 minutos: luz desligada.

Manutenção

Nota:

- Limpe o compartimento do pó e os filtros após cada utilização.
- Utilize o acessório de limpeza para limpar bem o pré-filtro quando a luz vermelha estiver a piscar rapidamente. Para manter um desempenho elevado, lave e seque o pré-filtro mensalmente, substituindo-o a cada 6 meses. Lave e seque o filtro HEPA a cada 3 meses, e substitua-o a cada 12 meses.

Compartimento do pó e filtro de rede

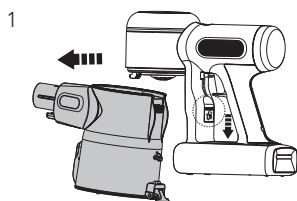

Pressione o botão de libertação do compartimento do pó para o remover.

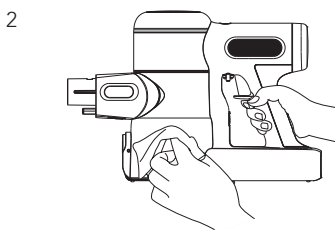

Limpe com um pano húmido, tendo o cuidado de evitar a entrada de água na unidade principal do aparelho e na bateria.

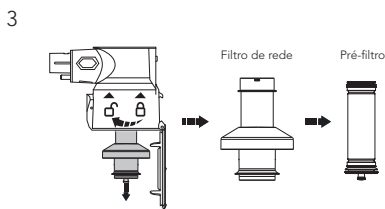

Rode no sentido contrário ao dos ponteiros do relógio para remover os filtros.

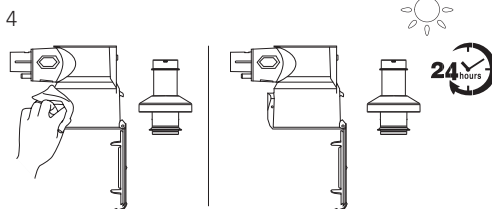

Limpe o compartimento do pó e o filtro de rede com um pano húmido. Deixe-os secar completamente ao ar antes de voltar a instalá-los.

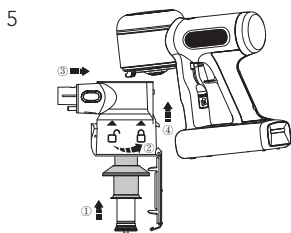

Após a limpeza, insira corretamente o pré-filtro limpo no filtro de rede, até encaixar no lugar com um clique. Instale o filtro limpo e o compartimento do pó na unidade principal, em seguida feche a tampa do compartimento do pó.

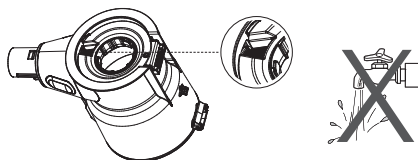

⚠ Aviso:

Não lave o compartimento do pó, uma vez que contém um sensor de pó. Se entrar em contacto com água, seque-o com um secador de cabelo.

Pré-filtro

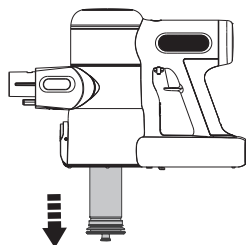

Certifique-se de que o aparelho está desligado antes da limpeza e remova o pré-filtro sujo do suporte do filtro de rede.

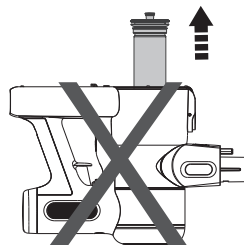

Não vire o aparelho ao contrário quando remover ou instalar o filtro para evitar a entrada de pó no motor.

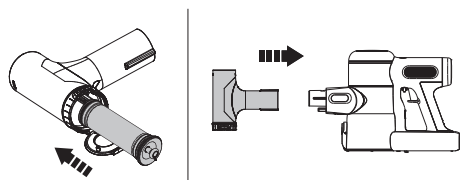

Instale um filtro limpo na unidade principal. Coloque o pré-filtro sujo dentro do acessório de limpeza e ligue o acessório de limpeza à unidade principal.

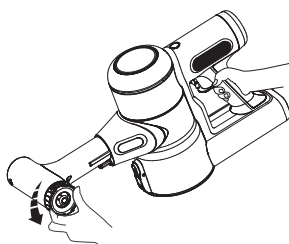

Ponha o aparelho a trabalhar no modo MAX e rode a tampa lateral para limpar o pré-filtro sujo.

Filtro HEPA

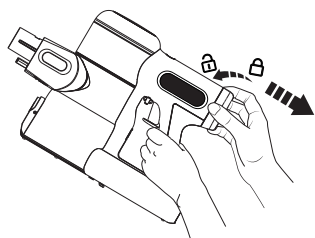

Rode o filtro HEPA para a esquerda e retire-o com cuidado para limpar. Não utilize o aparelho sem instalar primeiro o filtro HEPA.

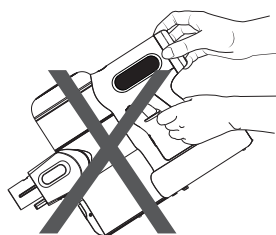

Não coloque o aparelho conforme ilustrado acima quando remover ou instalar o filtro HEPA, para evitar a entrada de pó no motor.

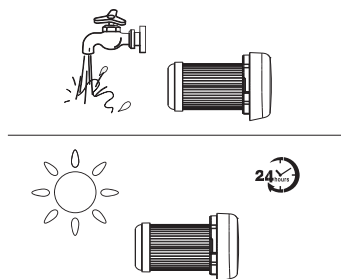

O filtro HEPA pode ser lavado em água corrente e deve estar completamente seco antes de ser reinstalado.

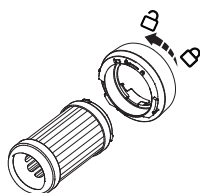

* O filtro HEPA é destacável. Basta rodar para remover e substituir.

Sensor de pó

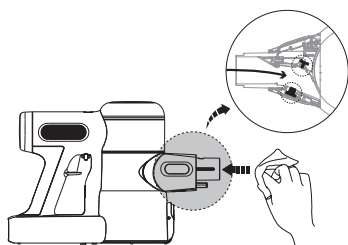

Para evitar a acumulação de pó, que pode afetar o desempenho da limpeza, limpe o bocal de sucção com um pano húmido.

Miniescova elétrica

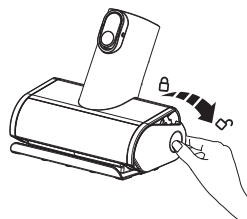

Pressione a tampa da extremidade do rolo para baixo.

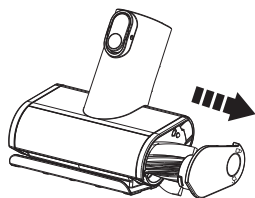

Puxe o rolo da escova para fora.

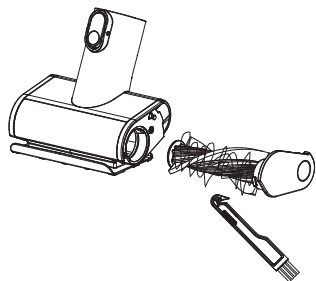

Remova os detritos enrolados no rolo com o Acessório de Limpeza de Pelos da Tineco.

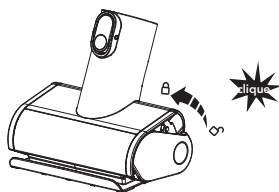

Volte a inserir totalmente o rolo da escova num ângulo e empurre-o para cima até encaixar firmemente no lugar com um clique.

Rolo da escova

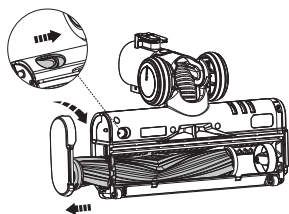

Deslize o interruptor para abrir a tampa da extremidade do rolo da escova, e rode-a no sentido dos ponteiros do relógio para poder puxar o rolo da escova para fora.

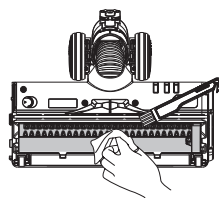

Depois de remover o rolo da escova, limpe cuidadosamente a janela da escova, o bocal de sucção e a fila de dentes plásticos.

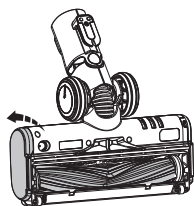







Volte a introduzir completamente o rolo da escova na janela da escova e a tampa da extremidade pode ser rodada no sentido contrário ao dos ponteiros do relógio até encaixar firmemente no lugar com um clique.



Aviso:

A escova elétrica contém componentes elétricos que não podem ser molhados ou lavados com água.

Resolução de problemas

Problema	Causa possível	Solução
O aparelho não liga	Sem energia	Carregue a bateria
	Proteção automática contra sobreaquecimento	Volte a ligá-lo depois de arrefecer
	O aparelho está bloqueado (isto é, o tubo, o bocal de sucção ou outras peças)	Verifique e remova os bloqueios
Potência de sucção fraca	O compartimento do pó e os filtros estão cheios	Limpe o compartimento do pó e os filtros
	O pré-filtro não está instalado	Instale o pré-filtro
	O aparelho está bloqueado (isto é, o tubo, o bocal de sucção ou outras peças)	Remova os bloqueios
	Rolo da escova com pelos ou fibras emaranhados	Limpe o rolo da escova
Pisca rapidamente a vermelho durante 6s e depois desliga-se durante o carregamento 	Erro de carregamento	Verifique se o adaptador está em bom estado
	O adaptador não é indicado para este aparelho	Utilize o adaptador original
Pisca rapidamente a vermelho e desliga-se 	Canal de ar completamente bloqueado	Remova os bloqueios
Vermelho intermitente rápido 	O rolo da escova está bloqueado	Limpe o rolo da escova
	Canal de ar parcialmente bloqueado	Remova os bloqueios
Vermelho fixo durante a utilização 	Sensor de pó bloqueado	Remova os bloqueios
	Compartimento do pó não instalado corretamente	Instale o compartimento do pó corretamente
O aparelho desliga-se durante a utilização 	A bateria aquece demasiado	Volte a ligá-lo depois de arrefecer
Vermelho intermitente lento 	Sem energia	Carregue a bateria
A bateria não carrega	O adaptador não está inserido corretamente	Insira o adaptador corretamente
	O adaptador não é indicado para este aparelho	Utilize o adaptador original
Ruídos anormais no motor	O aparelho está bloqueado (isto é, o tubo, o bocal de sucção ou outras peças)	Remova os bloqueios

Nota:

Se o guia de resolução de problemas referido acima não oferecer uma solução, visite o nosso site www.tineco.com para obter mais ajuda.

Garantia

GARANTIA LIMITADA DE 2 ANOS

- Só se aplica às compras realizadas em revendedores autorizados da Tineco.
- Está sujeita ao cumprimento dos requisitos descritos neste manual de instruções e está sujeita a outras condições descritas abaixo.
- Esta garantia é regida e interpretada ao abrigo das leis do país onde a compra foi efetuada. Damos 2 anos de garantia ou um período de garantia conforme estipulado pela legislação local aplicável, o que for mais longo.

O QUE ESTÁ COBERTO?

- O seu aparelho Tineco tem uma garantia de 2 anos contra defeitos de material e mão-de-obra, quando utilizado para fins domésticos particulares, de acordo com o Manual de Instruções da Tineco. Os acessórios motorizados e baterias comprados separadamente vêm com uma garantia de 1 ano.
- Esta garantia disponibiliza-lhe, sem custos adicionais, toda a mão-de-obra e peças necessárias para garantir que o seu aparelho funciona corretamente durante o período da garantia.
- Esta garantia só será válida se o aparelho for utilizado no país onde foi vendido.

O QUE NÃO ESTÁ COBERTO?

A Tineco não será responsável por despesas, danos ou reparações incorridos resultantes de:

- Aparelhos comprados a revendedores não autorizados.
- Utilização ou manuseamento descuidado, utilização indevida, abuso e/ou falta de manutenção ou não utilização de acordo com o Manual de Instruções da Tineco.
- Utilização do aparelho para outros fins que não os domésticos normais, p. ex., comerciais ou para aluguer.
- Utilização das peças não está de acordo com o Manual de Instruções da Tineco.
- Utilização de peças e acessórios que não sejam os produzidos ou recomendados pela Tineco.
- Fatores externos não relacionados com a qualidade do produto e utilização do produto, tais como tempo, modificações, acidentes, falhas elétricas, picos de tensão ou atos de Deus.
- Reparções ou alterações realizadas por partes ou agentes não autorizados.
- Não eliminação de bloqueios e outros materiais prejudiciais do aparelho.
- Desgaste normal, incluindo peças de desgaste normal, tais como correia, filtro, HEPA, barra da escova e cabo elétrico (ou quando são detetados danos externos ou abuso), danos em carpetes ou no chão devido à não utilização conforme as instruções do fabricante ou não desligar a barra da escova, quando necessário.
- Redução no tempo de descarga da bateria devido à idade ou utilização da bateria.

LIMITAÇÕES DA GARANTIA

- Qualquer garantia implícita relacionada com o seu aparelho, incluindo, mas não limitada à garantia de comercialização ou garantia de adequação a um determinado fim, está limitada à duração da presente garantia.
- A cobertura da garantia aplica-se apenas ao proprietário original e à bateria original, e não é transferível.
- Esta garantia limitada confere-lhe direitos legais específicos. Poderá ter também outros direitos dependendo da região.
- As garantias do fabricante podem não se aplicar em todos os casos, dependendo de fatores como a utilização do produto, onde o produto foi adquirido ou a quem adquiriu o produto. Analise atentamente a garantia e contacte o fabricante se tiver alguma pergunta.

SERVIÇO DE GARANTIA

Registo: Recomendamos vivamente que registe o seu aparelho no site oficial da Tineco (www.tineco.com) após a compra e tire partido de benefícios exclusivos. Para fazer o registo, introduza o número de série inteiro (encontrado na base da unidade principal). Não registar o produto não afetará os direitos da sua garantia.



Como fazer uma reclamação: Guarde o seu comprovativo de compra. Para fazer uma reclamação ao abrigo da nossa Garantia Limitada, deve facultar o número de série do seu aparelho e o recibo de compra original com a data da compra e o número de encomenda.

Todos os trabalhos serão realizados pela Tineco ou por um representante autorizado.

Qualquer peça defeituosa substituída será da propriedade da Tineco.

O serviço de reparação ao abrigo desta garantia não estende o período da mesma.

Visite o site da Tineco **www.tineco.com**
para aceder ao serviço de
apoio ao cliente especializado.

СОДЕРЖАНИЕ

Важные инструкции по технике безопасности	177
Технические характеристики	180
Обзор	181
Аксессуары	182
Сборка	184
Эксплуатация	186
Обслуживание	191
Устранение неисправностей	195
Гарантия	196

RU

КОМПАНИЯ TINECO ГОТОВА ВАМ ПОМОЧЬ.

Мы ответим вам в течение 1 рабочего дня.



www.tineco.com

Важные инструкции по технике безопасности

СОХРАНИТЕ ДАННЫЕ ИНСТРУКЦИИ Только для домашнего использования.

При использовании электроприбора необходимо всегда соблюдать основные меры предосторожности, включая следующие.

ПЕРЕД ИСПОЛЬЗОВАНИЕМ ДАННОГО ПРИБОРА ПРОЧТИТЕ ВСЕ ИНСТРУКЦИИ.

Несоблюдение предупреждений и инструкций может привести к поражению электрическим током, возгоранию и/или получению тяжелых травм.

ПРЕДУПРЕЖДЕНИЕ. Чтобы снизить риск возникновения пожара, поражения электрическим током или получения травм, соблюдайте следующие инструкции.

1. Дети в возрасте от 8 лет и старше, лица с ограниченными физическими, сенсорными или умственными способностями, а также лица, не обладающие достаточным опытом и знаниями, могут использовать данный прибор, только если они находятся под надлежащим присмотром, либо были проинструктированы о безопасном использовании данного прибора и осознают возможные риски, связанные с его эксплуатацией. Следите за тем, чтобы дети не играли с прибором. Чистка и пользовательское обслуживание не должны производиться детьми без присмотра.
2. Прибор не предназначен для использования лицами (в том числе детьми) с ограниченными физическими, сенсорными или умственными способностями, а также лицами, не обладающими достаточным опытом и знаниями, за исключением случаев, когда данные лица находятся под присмотром или прошли инструктаж.
3. Для использования **ТОЛЬКО ВНУТРИ ПОМЕЩЕНИЙ**. Не используйте прибор на открытом воздухе, а также в коммерческих или промышленных помещениях. Не используйте прибор на влажных поверхностях или поверхностях, залитых водой.
4. Не допускайте использования прибора в качестве игрушки. Осуществляйте пристальный контроль при использовании прибора детьми, а также рядом с ними, домашними животными или растениями.
5. Используйте данный прибор только в соответствии с данным руководством. Используйте только рекомендованные производителем насадки.
6. Не используйте прибор с поврежденным кабелем питания или вилок. Если вы уронили прибор, он оказался поврежден, находился на улице в течение длительного времени, падал в воду или не функционирует должным образом, его следует передать в сервисный центр.
7. Не прикасайтесь влажными руками к зарядному устройству, в том числе к вилке и контактам.
8. Не допускайте засорения отверстий. Прекратите эксплуатацию прибора при засорении отверстий. Выполните очистку и удалите все посторонние предметы в соответствии с инструкциями в руководстве.
9. Не допускайте попадания волос, свободной одежды, пальцев и других частей тела в отверстия и их соприкосновения с движущимися деталями.
10. Будьте особенно осторожны во время уборки лестницы.
11. Не используйте прибор для сбора легковоспламеняющихся или горючих жидкостей, например бензина, или в местах их возможного наличия.

12. Не используйте прибор для сбора горящих или тлеющих предметов, например сигарет, спичек или горячего пепла.
13. Не используйте прибор без фильтра.
14. Не допускайте непреднамеренного включения прибора. Перед подключением аккумуляторного блока, поднятием или переноской устройства убедитесь, что переключатель находится в выключенном положении. Не прикасайтесь к переключателю во время переноски прибора и следите за тем, чтобы при включении питания прибора переключатель находился в выключенном положении, иначе это может привести к несчастному случаю.
15. Перед регулировкой, заменой аксессуаров или хранением устройства отсоедините от него аккумуляторный блок. Такие профилактические меры безопасности снижают риск случайного запуска устройства.
16. Для зарядки аккумуляторной батареи следует использовать только тот съемный блок питания, который входит в комплект поставки данного прибора. При использовании зарядного устройства, подходящего для одного типа аккумуляторов, с аккумулятором другого типа может возникнуть опасность возгорания.
17. Используйте устройство только со специальным аккумуляторным блоком Tipeso. Использование любых других аккумуляторных блоков может привести к травмам и возгоранию.
18. Если аккумуляторный блок не используется, не храните его рядом с металлическими предметами (например, скрепками, монетами, ключами, гвоздями, винтами) или другими мелкими металлическими элементами, которые могут соединить контакты между собой. Короткое замыкание клемм аккумулятора может привести к ожогам или возгоранию.
19. Неправильная эксплуатация может привести к вытеканию жидкости из аккумулятора; не прикасайтесь к ней. При случайном контакте промойте место соприкосновения водой. При попадании жидкости в глаза обратитесь за медицинской помощью. Вытекшая из аккумулятора жидкость может вызвать раздражение или ожоги.
20. Не используйте поврежденный или модифицированный аккумуляторный блок или устройство. Поврежденные или модифицированные аккумуляторы могут работать непредсказуемо и стать причиной возгорания, взрыва или получения травмы.
21. Не подвергайте аккумуляторный блок или устройство воздействию огня или избыточного тепла. Воздействие огня или температур выше 130 °C может привести к взрыву.
22. Соблюдайте все инструкции по зарядке, а также не заряжайте аккумуляторный блок или устройство за пределами температурного диапазона, указанного в инструкции. Неправильная зарядка или зарядка при температурах за пределами указанного диапазона может привести к повреждению аккумулятора и повышению риска возгорания.
23. Обслуживание должен выполнять квалифицированный специалист по ремонту с использованием только идентичных запасных деталей. Это обеспечит безопасность при эксплуатации устройства.
24. Данный прибор содержит несменяемые элементы питания. Не модифицируйте и не пытайтесь отремонтировать прибор или аккумулятор, за исключением случаев, указанных в инструкциях по эксплуатации и уходу.
25. Всегда выключайте данный прибор перед установкой или снятием электронасадки.
26. Не заряжайте и не храните прибор на улице или внутри автомобиля. Заряжайте, храните и используйте аккумулятор только в сухом помещении при температурном диапазоне от 4 °C до 40 °C. Зарядное устройство предназначено для эксплуатации только внутри помещений.

Указания по утилизации в соответствии с законодательством по аккумуляторным батареям



Аккумулятор содержит вредные для окружающей среды материалы, поэтому его необходимо извлечь из прибора перед утилизацией. Перед извлечением аккумулятора необходимо выключить прибор.

Не выбрасывайте батареи и аккумуляторы в бытовые отходы!

Каждый потребитель обязан сдавать все батареи и аккумуляторы, вне зависимости от наличия вредных веществ, в пункт сбора в соответствующем муниципалитете/районе или у ритейлера в целях их утилизации экологически безопасным способом. Возврат батарей и аккумуляторов должен осуществляться только после разрядки.

По этой причине батареи и аккумуляторы помечаются символом слева.

Указания по утилизации в соответствии с законодательством по отходам электротехнического и электронного оборудования (WEEE)









Не выбрасывайте отходы электротехнического и электронного оборудования в бытовые отходы! Каждый потребитель обязан сдавать все бытовые приборы по окончании срока их службы в пункт сбора в соответствующем муниципалитете/районе или у ритейлера в целях их утилизации экологически безопасным способом.

На рисунке слева отображен символ мусорного бака, что указывает на отдельный сбор отходов электротехнического и электронного оборудования (WEEE).

Для стран ЕС:

для получения информации о декларации соответствия ЕС посетите сайт www.tineco.com.

Символы:

	Ознакомьтесь с руководством по эксплуатации
	Класс II
	Безопасный разделительный трансформатор с защитой от короткого замыкания
	Источник питания в режиме переключения
	Для использования только внутри помещений
	Постоянный ток
	Переменный ток

Технические характеристики

Изделие	СЕРИЯ PURE ONE X
Напряжение	21,6 В \equiv
Номинальная мощность	260 Вт
Объем контейнера для пыли	0,4 л
Время зарядки	3-4 ч
Разъем зарядки	100-240 В \sim
Частотный диапазон Wi-Fi	2,4 ГГц
Максимальная выходная мощность Wi-Fi	19 дБ

Обзор

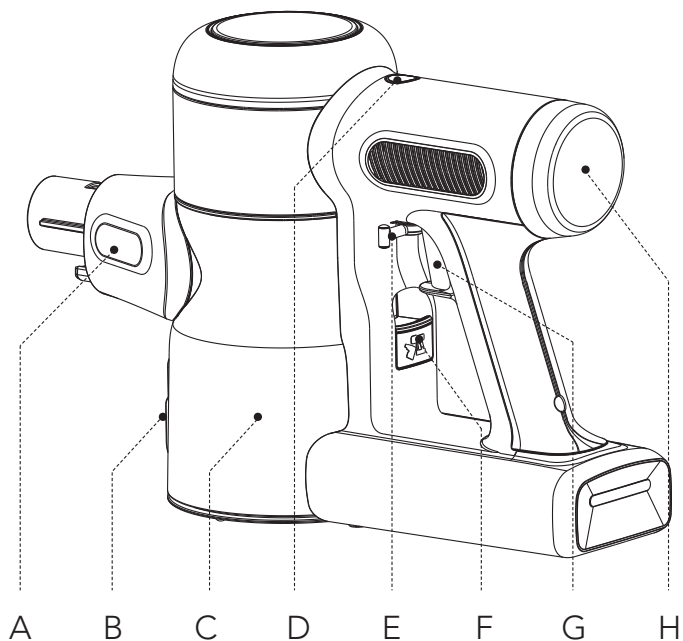

A. Датчик пыли

B. Кнопка опорожнить
контейнера для пыли

C. Контейнер для пыли

D. Кнопка AUTO/MAX

E. Блокиратор кнопки включения

F. Кнопка отсоединения
контейнера для пыли

G. Кнопка включения

H. HEPA-фильтр

Аксессуары

Примечание.

- Перед использованием аксессуара на деликатных поверхностях испытайте его на небольшом незаметном участке.
- Чтобы узнать комплект поставки, см. раздел «Аксессуары в комплекте» на упаковочной коробке.
- Как указано ниже, существует много компонентов, совместимых с данной моделью. Дополнительные аксессуары можно приобрести на сайте www.tineco.com или store.tineco.com.

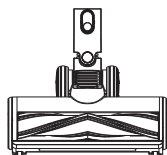

Турбощетка с LED-подсветкой и механизмом против спутывания

Идеальна для твердых напольных покрытий и ковров. Очищает загрязнения без спутывания волос.

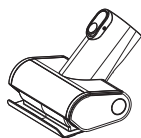

Мини-турбощетка

Для очистки мягкой мебели, матрасов и пр. Удаляет шерсть домашних животных и вьевшуюся грязь.



Щетка для пыли «2 в 1»

Переключение между широкой и мягкой щеткой происходит путем нажатия на кнопку разблокировки. Мягкая щетка обеспечивает наиболее эффективную очистку мебели с твердой поверхностью, а широкая — мягкой мебели, занавесок и пр.

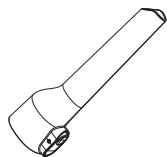

Щелевая насадка

Для уборки в углах и других труднодоступных местах, таких как пространство рядом с автомобильными сиденьями, картинными рамами и шкапами.



Мягкая щетка для пыли

Компактная овальная щетка со скошенной щетиной и антистатическим эффектом аккуратно очищает поверхность. Подходит для полок, светильников, деликатных поверхностей, электроники и многого другого.

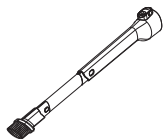

Длинная гибкая щелевая насадка

Легко очищает труднодоступные места за счет своей гибкости. Подходит для удаления пыли за и под мебелью, возле холодильника и во многих других труднодоступных местах.

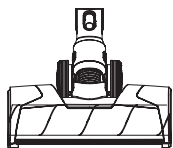

Полноразмерная турбощетка с мягким роликом и LED-подсветкой

Идеально подходит для твердых напольных покрытий, особенно деликатных деревянных полов. Собирает одновременно крупные и мелкие частицы грязи.

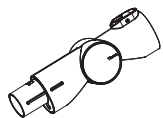

Подвижная насадка

Регулируемое шарнирное соединение позволяет легко поддерживать чистоту любых поверхностей на любой высоте.



Гибкий удлинительный шланг

Позволяет легко очистить даже труднодоступные места. Идеально подходит для уборки автомобилей. Совместим со всеми неэлектрическими аксессуарами Tipico.

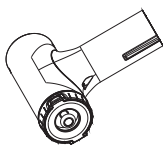

Инструмент для очистки префильтра

Грязный фильтр — основная причина, по которой снижается мощность всасывания. Данный инструмент предназначен для того, чтобы продлить срок службы фильтра на гораздо более долгий срок. Поместите грязный фильтр внутрь инструмента для очистки префильтра и закройте крышку. Включите устройство в режиме MAX и поверните боковую крышку.



Инструмент для удаления волос

Используйте наконечник с небольшим лезвием, чтобы удалить волосы и мусор, скопившиеся вокруг ролика. Используйте наконечник со щеткой, чтобы при необходимости очистить контейнер для пыли и окошко на корпусе основной щетки.

Сборка

Установка трубки



Вставьте трубку.

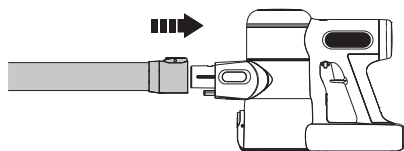

Вставить в основной корпус.

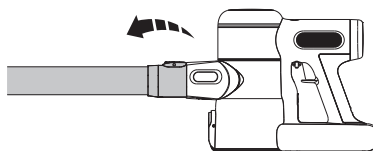

Нажмите кнопку отсоединения и снимите трубку.

Установка щетки

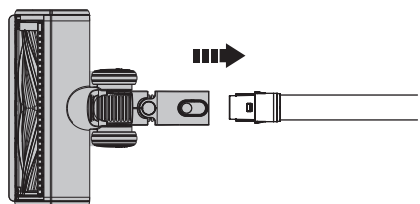

Вставьте турбощетку.

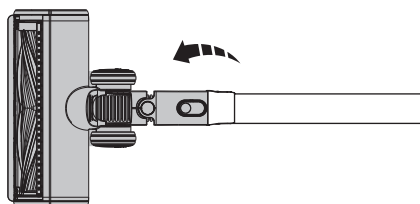

Нажмите кнопку отсоединения и снимите турбощетку.

Установка контейнера для пыли

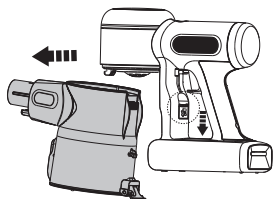

Для более тщательной очистки контейнера для пыли нажмите кнопку отсоединения контейнера и отсоедините его от устройства.

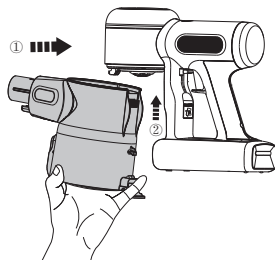

При повторной установке контейнера для пыли наклоните его так, чтобы отверстие на его корпусе находилось напротив крепления на основном корпусе устройства. Перемещайте контейнер для пыли вверх до тех пор, пока крепление не защелкнется в отверстии контейнера.

Установка настенной зарядной станции

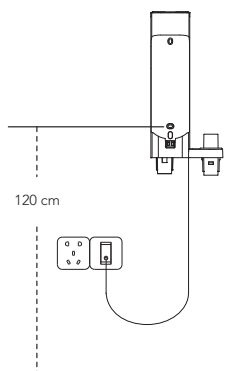

Определите лучшее место на стене для установки зарядной станции. Рекомендуем размещать зарядную станцию на расстоянии 120 см между нижним креплением и полом (расстояние может быть изменено в зависимости от конкретной ситуации).

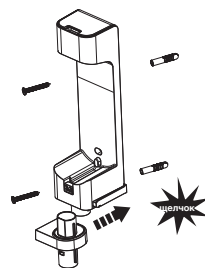

Соберите две части крепления. При успешной установке раздастся щелчок. Затем используйте винты, входящие в комплект поставки Tipeso, чтобы закрепить зарядную станцию на стене.

Предупреждение.

- Убедитесь в отсутствии газо- и водопровода, электрических кабелей и проводов на стене вокруг зоны монтажа.
- Надежно закрепите зарядную станцию, чтобы предотвратить ее падение.

Эксплуатация

Подготовка к использованию

Примечание.

- Перед первым использованием заряжайте устройство (см. раздел «Зарядка аккумулятора») на протяжении 3-4 часов в помещении с температурой от 4 °C до 40 °C.
- Перед использованием следует выбрать аксессуар и установить его на прибор (см. раздел «Аксессуары»).

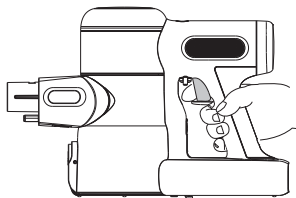

Нажмите кнопку включения, чтобы активировать всасывание.

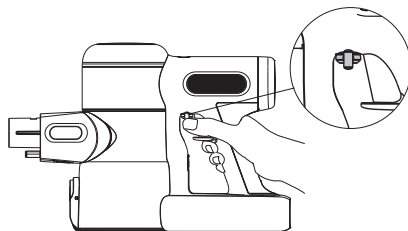

Нажмите на блокиратор кнопки включения, чтобы активировать режим непрерывной подачи питания.

- Поместите устройство на настенную зарядную станцию для удобного хранения и подзарядки после использования.

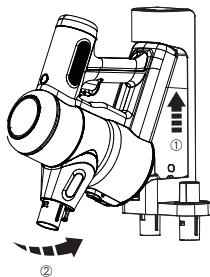

Поместите основной корпус в зарядную станцию.

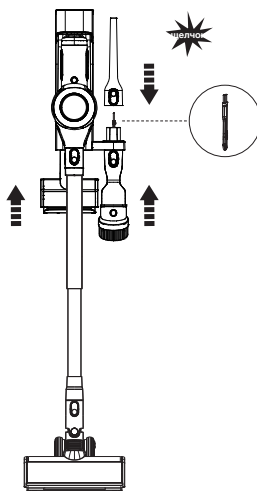

Чтобы предотвратить повреждение щетины, после использования всегда размещайте насадки на зарядной станции.

Выбор режима очистки

Режим AUTO

- В режиме AUTO цвет индикатора меняется в зависимости от обнаруженного количества пыли. Мигание индикатора красным цветом указывает на обнаружение пыли. Более яркий красный цвет указывает на большее количество пыли, а мигание индикатора синим цветом — на отсутствие пыли. Данный режим автоматически обеспечивает лучшее решение для поддержания чистоты.

Вход в режим AUTO.

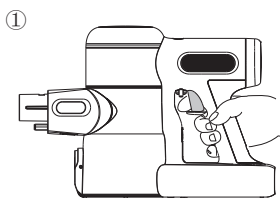

Значение по умолчанию при запуске — AUTO. Затем прибору необходимо 3 секунды для первоначального обнаружения засорений или пыли. Если пыль не обнаружена, мощность снижается до энергосберегающего уровня.

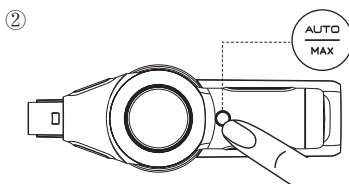

Для перехода из режима MAX в режим AUTO нажмите кнопку AUTO/MAX.

Режим MAX

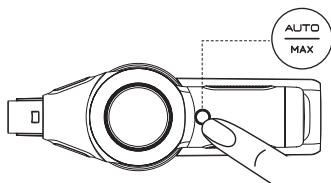

Для перехода из режима AUTO в режим MAX нажмите кнопку AUTO/MAX.

Приложение

- Выполнение всех функций возможно через приложение Tineco. Загрузите приложение Tineco с App Store, Google Play или официального сайта Tineco.

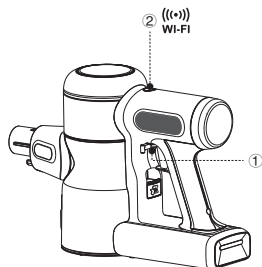
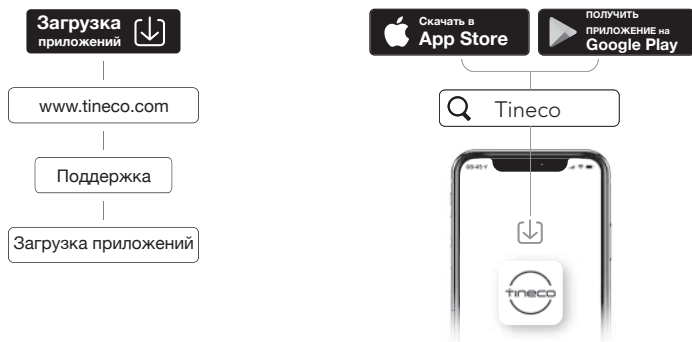

1. Для проверки, имеет ли аккумулятор достаточный уровень заряда, нажмите на курок-выключатель.
2. Для активации подключения Wi-Fi нажмите и удерживайте  (индикатор мигает синим цветом). Подробности см. в руководстве в приложении.

Описание функций приложения



Аккумулятор

Отображение уровня заряда аккумулятора в реальном времени.



Отчет об очищении

Отображает количество пыли, часы работы и состояние работы.



Регулировка всасывания

В ручном режиме проведите пальцем по экрану телефона, чтобы отрегулировать мощность всасывания.



Напоминание о состоянии фильтра

Запись степени загрязнения фильтра и отображение необходимых упоминаний об очистке.



Контакты

В рабочее время вы можете обратиться в службу поддержки клиентов по поводу любых проблем.



Обратная связь

Если у вас есть комментарии, отправьте нам свой отзыв.

Очистка контейнера для пыли

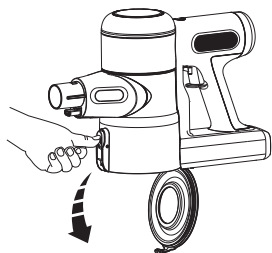

Нажмите кнопку отсоединения на боковой стороне контейнера для пыли и удалите его содержимое.

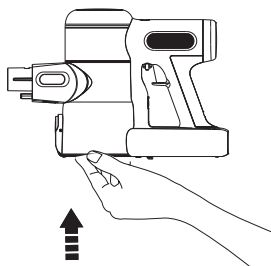

Закройте крышку контейнера для пыли до ее фиксации со щелчком.

Зарядка аккумулятора

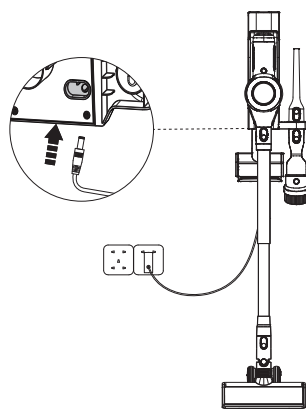
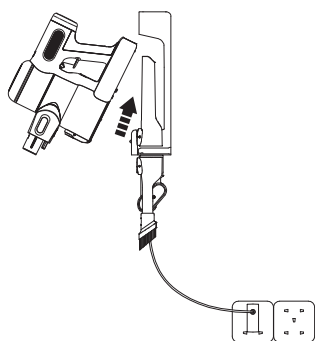

Поместите основной корпус устройства на зарядную станцию и подключите адаптер к порту зарядки. Если индикатор на основном корпусе мигает синим цветом, это указывает на правильную зарядку.

Предупреждение.

- Для зарядки прибора следует использовать только тот адаптер, который входит в комплект поставки Tineco.
- Если прибор не используется в течение длительного времени, храните его в сухом прохладном месте. Каждые три месяца следует полностью заряжать аккумулятор.
- Не подвергайте устройство воздействию солнечного света или отрицательных температур. Рекомендуемый температурный диапазон: 4 °C ~ 40 °C.

Время работы

- В режиме AUTO время работы составляет около 45 минут. В режиме MAX время работы составляет около 12 минут.
- Расчетные данные о времени работы получены лабораторией Тiпесо с использованием одного аккумулятора и аксессуаров без электропривода.

Время зарядки

- Полная зарядка занимает около 3-4 часов.
- Расчетные данные получены лабораторией Тiпесо при температуре окружающей среды от 4 °С до 40 °С.

Индикатор

Во время использования



Медленно мигает красным цветом в течение 6 сек.: низкий уровень заряда.



Быстро мигает красным цветом:
см. раздел «Устранение неисправностей».

Подключение к сети



Мигает синим цветом: подключение к сети.



Постоянно светится синим: успешное подключение.

Во время зарядки



Горит синим цветом в режиме «Дыхание»: зарядка.

Аккумулятор полностью заряжен



В течение 5 минут: постоянно светится синим.



По истечении 5 минут: световой индикатор выключается.

Обслуживание

Примечание.

- Очищайте контейнер для пыли и фильтры каждый раз после использования.
- Если световой индикатор часто мигает красным цветом, используйте специальный инструмент для тщательной очистки префильтра. Для поддержания высокой производительности ежемесячно промывайте и сушите фильтр предварительной очистки. Меняйте фильтр предварительной очистки каждые 6 месяцев. Промывайте и сушите HEPA-фильтр каждые 3 месяца. Меняйте HEPA-фильтр каждые 12 месяцев.

Контейнер для пыли и сетчатый фильтр

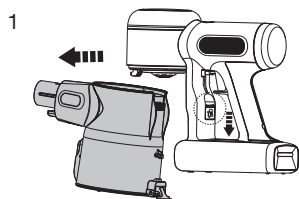

Для снятия контейнера для пыли нажмите кнопку отсоединения контейнера.

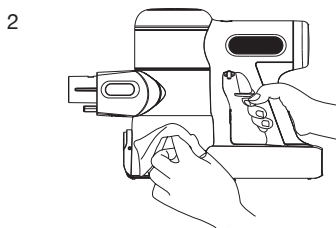

Очистите устройство влажной тканью, не допуская попадания воды в основной корпус и аккумулятор.

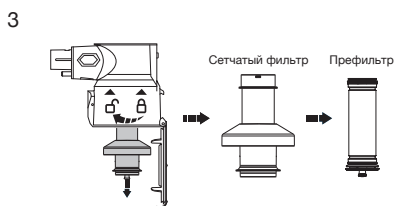

Для снятия фильтров поверните их против часовой стрелки.

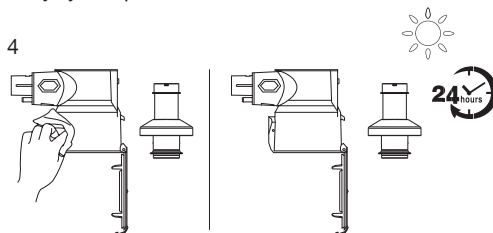

Очистите контейнер для пыли и сетчатый фильтр влажной тканью. Полностью высушите на воздухе перед установкой на место.

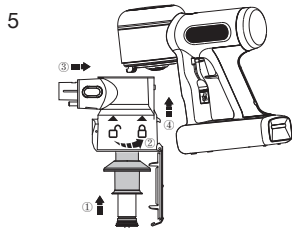

После очистки вставьте чистый префильтр надлежащим образом в сетчатый фильтр. При успешной установке раздается щелчок. Установите чистый фильтр и контейнер для пыли обратно в основной корпус устройства, затем закройте крышку контейнера для пыли.

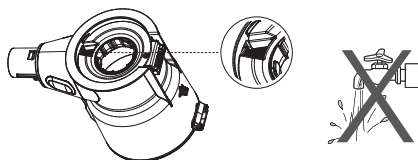

Предупреждение.

Не мойте контейнер для пыли, поскольку в него встроен датчик пыли. При попадании воды высушите датчик феном.

Префильтр

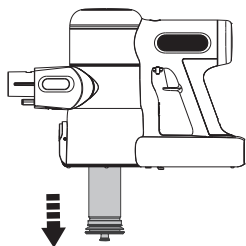

Выключите устройство перед очисткой и достаньте грязный префильтр из сетчатого фильтра-держателя.

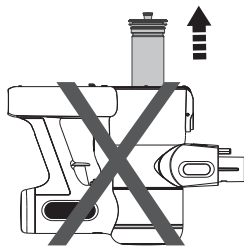

При снятии и установке фильтра не переворачивайте устройство вверх дном, чтобы предотвратить попадание пыли в мотор.

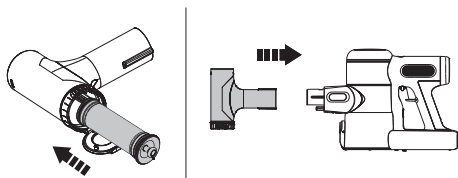

Вставьте чистый фильтр в основной корпус устройства. Поместите грязный префильтр в инструмент очищения и подключите его к основному корпусу устройства.

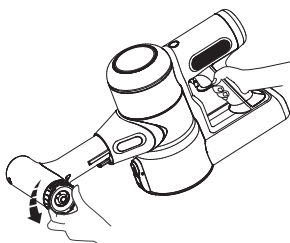

Для очистки грязного префильтра включите устройство в режиме MAX и поверните боковую крышку.

HEPA-фильтр

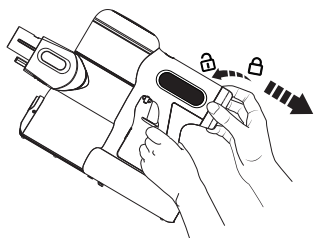

Поверните HEPA-фильтр влево и осторожно выгашите для очистки. Не используйте прибор без установленного HEPA-фильтра.

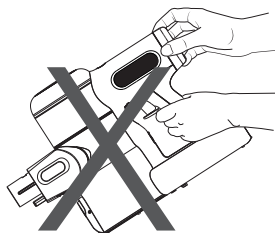

Чтобы предотвратить попадание пыли в двигатель, не размещайте прибор, как показано выше, при снятии или установке HEPA-фильтра.

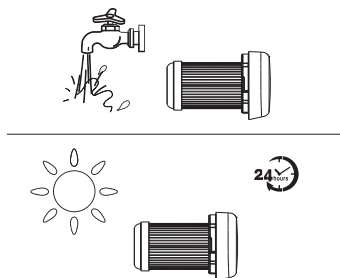

При необходимости HEPA-фильтр можно промыть проточной водой. Перед установкой на место его следует полностью высушить.

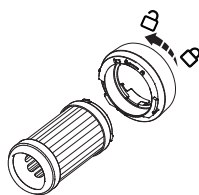

* HEPA-фильтр является съемным. Поверните элемент для снятия и замены.

Датчик пыли

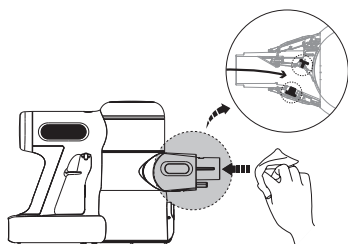

Чтобы предотвратить скопление пыли, которое может снизить эффективность очистки, протрите всасывающее отверстие влажной тканью.

Мини-турбощетка

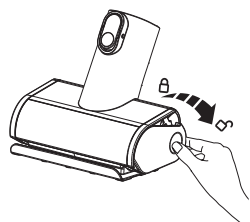

Нажмите на край крышки щетки.

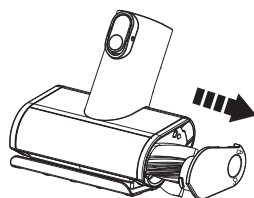

Вытащите роликовую щетку.

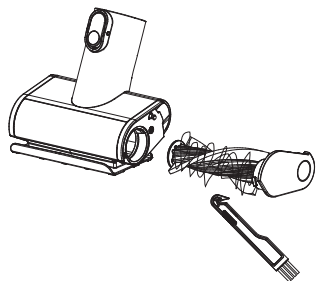

Удалите мусор, скопившийся вокруг ролика, с помощью специального инструмента Tineco.

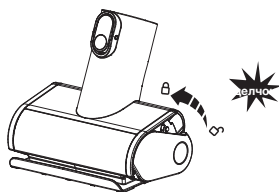

Вставьте роликовую щетку под углом и перемещайте ее вверх до щелчка.

Роликовая щетка

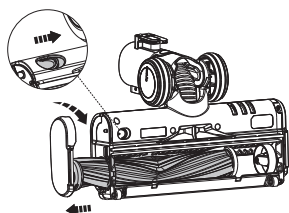

Переключите ползунок, чтобы открыть торцевую крышку роликовой щетки. Выкрутите крышку по часовой стрелке, чтобы достать роликовую щетку.

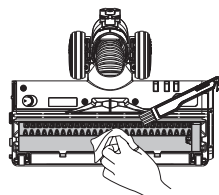

После снятия роликовой щетки аккуратно очистите окошко щетки, всасывающее отверстие и ряд пластиковых зубчиков.

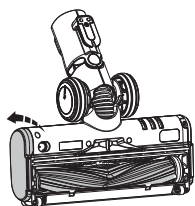







Вставьте роликовую щетку в окошко щетки и поворачивайте торцевую крышку против часовой стрелки до щелчка.



Предупреждение.

Турбощетка содержит электрические компоненты, которые нельзя мочить или мыть водой.

Устранение неисправностей

Проблема	Возможная причина	Решение
Прибор не включается	Нет питания	Зарядите аккумулятор
	Автозащита при перегреве	Перезапуск после охлаждения
	Прибор засорен (трубка, всасывающее отверстие или некоторые другие детали)	Проверьте наличие засорения и устраните его
Слабая мощность всасывания	Контейнер для пыли и фильтры засорены	Очистите контейнер для пыли и фильтры
	Фильтр предварительной очистки не установлен	Установить фильтр предварительной очистки
	Прибор засорен (трубка, всасывающее отверстие или некоторые другие детали)	Устраните засорение
	На роликовой щетке скопились спутанные волосы или волокна	Очистите роликовую щетку
Индикатор быстро мигает красным цветом в течение 6 секунд, а затем устройство выключается во время зарядки 	Сбой зарядки	Проверьте исправность адаптера
	Адаптер не предназначен для данного прибора	Воспользуйтесь оригинальным адаптером
Индикатор быстро мигает красным цветом, и устройство выключается 	Воздушный канал полностью засорен	Устраните засорение
Индикатор быстро мигает красным цветом 	Щеточный ролик засорен	Очистите роликовую щетку
	Воздушный канал частично засорен	Устраните засорение
Индикатор постоянно светится красным цветом во время эксплуатации 	Датчик пыли засорен	Устраните засорение
	Контейнер для пыли неправильно установлен	Установите контейнер для пыли должным образом
Устройство выключается во время эксплуатации 	Аккумулятор перегрет	Перезапуск после охлаждения
Индикатор медленно мигает красным цветом 	Нет питания	Зарядите аккумулятор
Аккумулятор не заряжается	Адаптер установлен неправильно	Заново установите адаптер правильно
	Адаптер не предназначен для данного прибора	Воспользуйтесь оригинальным адаптером
Необычный звук при работе двигателя	Прибор засорен (трубка, всасывающее отверстие или некоторые другие детали)	Устраните засорение

Примечание.

Если в приведенных выше инструкциях отсутствует решение для устранения проблемы, посетите наш сайт www.tineco.com, чтобы получить дальнейшую помощь.

Гарантия

ОГРАНИЧЕННАЯ ГАРАНТИЯ НА 2 ГОДА

- Распространяется только на те устройства, которые приобретаются у авторизованных розничных продавцов Tineso.
- Обязательно соблюдение требований, изложенных в настоящем руководстве по эксплуатации, и дополнительных условий, изложенных ниже.
- Данная гарантия регулируется и толкуется в соответствии с законодательством страны, где была совершена покупка. Мы предоставляем гарантию на 2 года или гарантийный срок, предусмотренный применимым местным законодательством, в зависимости от того, какой срок больше.

ЧТО ПОКРЫВАЕТ ГАРАНТИЯ?

- На ваш прибор Tineso распространяется гарантия сроком 2 года на оригинальные дефекты материала и изготовления, обнаруженные при использовании в личных бытовых целях согласно руководству по эксплуатации Tineso. На электрические аксессуары и приобретаемый отдельно аккумулятор гарантия составляет 1 год.
- В рамках данной гарантии мы предоставляем без каких-либо дополнительных затрат для вас все детали и работу специалистов, необходимые для обеспечения надлежащего эксплуатационного состояния вашего прибора в течение гарантийного срока.
- Настоящая гарантия действует только в том случае, если прибор используется в той стране, в которой он был продан.

ЧТО НЕ ПОКРЫВАЕТ ГАРАНТИЯ?

Tineso не несет ответственности за расходы, ущерб или ремонт при следующих условиях:

- приобретение приборов у неавторизованного дилера;
- небрежная эксплуатация или обращение, неправильное использование, нарушения режима эксплуатации и/или отсутствие технического обслуживания, использование без соблюдения инструкций, изложенных в руководстве по эксплуатации Tineso;
- использование прибора за рамками обычных бытовых целей (например, в коммерческих помещениях или в целях аренды);
- использование деталей без соблюдения инструкций, изложенных в руководстве по эксплуатации Tineso;
- использование деталей и аксессуаров, которые не были произведены или рекомендованы Tineso;
- внешние факторы, не связанные с качеством изделия и его использованием, такие как погода, модификации, аварии, перебои в электроснабжении, скачки напряжения или стихийные бедствия;
- ремонт или модификация, выполненные неавторизованными лицами или агентами;
- невыполнение очистки прибора от засорения и других опасных материалов;
- обычный износ, в том числе деталей, обычно подверженных износу (например, прозрачный контейнер, ремень, фильтр, HEPA-фильтр, роликовая щетка и кабель питания) (или в случае диагностики внешних повреждений или нарушения режима эксплуатации), повреждение коврового или напольного покрытия из-за использования прибора без соблюдения инструкций производителя или продолжения работы с роликовой щеткой в случаях, когда требуется ее отключение;
- сокращение времени разряда аккумулятора в связи со сроком его службы или использованием.

ОГРАНИЧЕНИЯ ДЕЙСТВИЯ ГАРАНТИИ

- Любые подразумеваемые гарантии в отношении вашего прибора, в том числе включая гарантию товарной пригодности и гарантию пригодности для определенной цели, ограничены сроком действия настоящей гарантии.
- Действие гарантии распространяется только на первоначального владельца и оригинальный аккумулятор, а также не подлежит передаче.
- Данная ограниченная гарантия дает вам определенные юридические права. В зависимости от региона у вас также могут быть другие права.
- Гарантии производителя могут применяться не во всех случаях с учетом таких факторов, как использование изделия, место приобретения изделия или продавец изделия. Внимательно ознакомьтесь с гарантией и обратитесь к производителю, если у вас есть какие-либо вопросы.

ГАРАНТИЙНОЕ ОБСЛУЖИВАНИЕ

Регистрация. Настоятельно рекомендуем зарегистрировать приобретенный прибор на официальном сайте Tineco (www.tineco.com) и получить доступ к эксклюзивным преимуществам. При регистрации введите серийный номер полностью (см. на нижней панели основного корпуса).

Отказ от регистрации изделия не приводит к уменьшению ваших гарантийных прав.

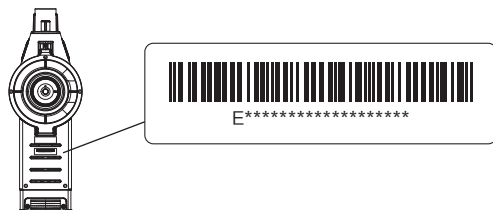

Подача претензий. Сохраните документ, подтверждающий покупку. Чтобы подать претензию по нашей ограниченной гарантии, вам необходимо предоставить серийный номер и оригинал квитанции о покупке с указанием даты покупки и номера заказа.

Все работы будут выполняться компанией Tineco или ее авторизованным агентом.

При замене любых неисправных деталей они становятся собственностью Tineco.

Обслуживание по данной гарантии не продлевает срок ее действия.

Посетите сайт Tineco
www.tineco.com, чтобы получить
дальнейшую поддержку.

tineco
Live Easy.
Enjoy Life.



tinecoglobal 

 www.tineco.com

Kontaktieren Sie uns. Wir melden uns innerhalb eines Werktages bei Ihnen.

Contact us - We'll get back to you within 1 business day.

Conéctese con nosotros. Nos pondremos en contacto con usted dentro de 1 día laboral.

Contactez-nous. Nous vous répondrons dans 1 jour ouvrable.

Contattarci - risponderemo entro 1 giorno lavorativo.

Neem contact met ons op - we nemen binnen 1 werkdag contact met u op.

Skontaktuj się z nami – odpowiemy w ciągu 1 dnia roboczego.

Contacte-nos - Responderemos no prazo de 1 dia útil.

Свяжитесь с нами — Мы ответим вам в течение 1 рабочего дня.

