

# tineco

## FLOOR ONE S7 STEAM SERIES Smart Cordless Steam Floor Washer

Bedienungsanleitung  
Instruction Manual  
Manual De Uso  
Mode D'emploi  
Manuale D'istruzioni  
Handleiding  
Instrukcja obsługi  
Kullanım Kılavuzu



\*Actual product may differ from illustration.

**TINECO IS HERE TO HELP.**

We'll get back to you within 1 business day.



[www.tineco.com](http://www.tineco.com)



# INHALT

Wichtige Sicherheitshinweise .....	2
Technische Daten .....	6
Übersicht .....	7
Zubehör .....	9
Montage .....	10
Betrieb .....	11
Wartung .....	16
Störungsbehebung .....	20
Garantie .....	21



## WEITERE SPRACHEN

FINDEN SIE AUF UNSERER OFFIZIELLEN WEBSITE



**TINECO IST DA, UM ZU HELFEN.**

Wir melden uns innerhalb eines Werktages bei Ihnen.



[www.tineco.com](http://www.tineco.com)

# Wichtige Sicherheitshinweise

## DIESE ANLEITUNGEN AUFBEWAHREN Nur für Privathaushalte vorgesehen.

Bei der Verwendung von Elektrogeräten müssen bestimmte Anweisungen zur allgemeinen Sicherheit befolgt werden, unter anderem:

VOR DER BENUTZUNG DES GERÄTS ALLE ANWEISUNGEN LESEN. Werden die Warnhinweise und Anweisungen nicht befolgt, besteht die Gefahr von Stromschlag, Feuer bzw. schweren Verletzungen.

**WARNUNG** – Zur Vermeidung von Feuer, Stromschlag und Verletzungen folgende Punkte beachten:

1. Dieses Gerät darf von Kindern ab 8 Jahren sowie von Personen mit verminderten körperlichen, sensorischen oder geistigen Fähigkeiten oder von Personen mit mangelnden Erfahrungen und Kenntnissen benutzt werden, sofern sie beaufsichtigt werden oder eine Einweisung in die sichere Benutzung des Geräts erhalten haben und sie über die entsprechenden Gefahren aufgeklärt wurden. Kinder dürfen nicht mit dem Gerät spielen. Pflege- und Reinigungsarbeiten dürfen von Kindern ohne Beaufsichtigung nicht ausgeführt werden.
2. Das Gerät darf nicht von Personen (einschließlich Kindern) mit eingeschränkter körperlicher, sensorischer oder geistiger Leistungsfähigkeit oder mangelnder Erfahrung und Kenntnissen verwendet werden, es sei denn, sie werden beaufsichtigt oder angeleitet.
3. Das Gerät nur in geschlossenen Räumen, auf Bodenflächen ohne Teppichboden wie Vinyl, Fliesen, versiegeltem Holz usw. verwenden. Nicht über lose Gegenstände oder Teppichkanten saugen. Ein Abwürgen der Bürste kann zu vorzeitigem Riemenversagen führen.
4. Die Verwendung als Spielzeug untersagen. Bei Verwendung durch oder in der Nähe von Kindern, Haustieren oder Pflanzen ist besondere Vorsicht geboten.
5. Nur gemäß Beschreibung in dieser Anleitung verwenden. Nur die vom Hersteller empfohlenen Zubehörteile verwenden.
6. Bei beschädigtem Netzkabel oder Stecker nicht verwenden. Gerät beim Kundendienst abgeben, wenn es auf den Boden gefallen ist, beschädigt wurde, im Freien liegen gelassen wurde, ins Wasser gefallen ist oder nicht funktioniert wie es sollte.
7. Ladegerät einschließlich Ladestecker und Ladekontakte nicht mit nassen Händen berühren.
8. In die Öffnungen keine Gegenstände einführen. Nicht mit zugesetzten Öffnungen verwenden. Frei von Staub, Fusseln, Haaren und allen übrigen Dingen halten, die die Luftzirkulation behindern können.
9. Haare, locker sitzende Kleidung, Finger und alle übrigen Körperteile von den Öffnungen und sich bewegenden Teilen fernhalten.
10. Beim Reinigen auf Treppenstufen besonders vorsichtig sein.
11. Nicht zum Aufsaugen von entzündlichen oder brennbaren Flüssigkeiten wie Benzin noch in Bereichen verwenden, in denen diese Stoffe vorhanden sein können.
12. Nichts damit aufsaugen, das brennt oder Rauch freisetzt, z. B. Zigaretten, Streichhölzer oder heiße Asche.
13. Nicht ohne Filter verwenden.

14. Unbeabsichtigtes Einschalten verhindern. Sicherstellen, dass sich der Schalter in Ausschaltstellung befindet, bevor das Gerät angehoben oder getragen wird. Durch das Transportieren des Geräts mit dem Finger am Einschalter oder durch das Anschließen des Geräts bei aktiviertem Einschalter steigt die Unfallgefahr.
15. Vor etwaigen Einstellungen, vor einem Zubehörwechsel oder zum Einlagern das Gerät immer abschalten. Durch diese Vorsichtsmaßnahme verringert sich die Gefahr eines versehentlichen Gerätestarts.
16. Das Gerät nur mit dem von Tineco angegebenen Ladegerät aufladen. Ein Ladegerät, das für den einen Akkutyp geeignet ist, kann bei Verwendung für einen anderen Akku die Brandgefahr erhöhen.
17. Für das Gerät nur die speziell dafür konstruierten Tineco-Akkus benutzen. Die Verwendung eines anderen Akkus kann zu Verletzungs- und Brandgefahr führen.
18. Unter sehr ungünstigen Umständen kann Flüssigkeit unter Druck aus dem Akku austreten. Kontakt vermeiden. Bei einem versehentlichen Hautkontakt mit Wasser spülen. Falls die Flüssigkeit in die Augen gelangt, zusätzlich einen Arzt aufsuchen. Der Austritt von Flüssigkeit aus dem Akku kann Reizungen oder Verbrennungen verursachen.
19. Keine beschädigten oder veränderten Akkus oder Geräte benutzen. Beschädigte oder veränderte Akkus können unvorhergesehene Reaktionen hervorrufen, die zu Feuer, Explosion oder Verletzungen führen können.
20. Akkus oder Geräte nicht ins Feuer werfen oder hohen Temperaturen aussetzen. Bei einem Brand oder bei Temperaturen über 130 °C besteht Explosionsgefahr.
21. Alle Ladeanleitungen befolgen und den Akku oder das Gerät nicht außerhalb des Temperaturbereichs aufladen, der in der Anleitung angegeben ist. Durch unsachgemäßes Laden oder bei Temperaturen außerhalb des vorgeschriebenen Bereichs kann der Akku beschädigt werden und die Feuergefahr steigt.
22. Reparaturarbeiten einer geschulten Person überlassen. Nur identische Ersatzteile verwenden. Dieses Gerät enthält einen Akku, der nur von qualifizierten Personen ausgetauscht werden kann. Nur dadurch kann die Sicherheit des Geräts gewährleistet werden.
23. Dieses Gerät enthält Akkuzellen, die nicht austauschbar sind. Nicht versuchen, das Gerät oder den Akku anders als in den Anleitungen für die Benutzung und Pflege zu reparieren oder zu verändern.
24. Vor dem Anschließen oder Abnehmen des motorisierten Saugaufsatzes immer das Gerät ausschalten.
25. Das Gerät nicht im Freien oder im Auto aufladen oder aufbewahren. Den Akku nur in einem trockenen Raum aufladen, aufbewahren oder verwenden, in dem die Temperatur höher als 4 °C, aber niedriger als 40 °C ist. Das Ladegerät ist nur für den Gebrauch in Gebäuden vorgesehen.
26. Keine ultrafeinen Partikel wie Kalk, Zement, Sägemehl, Gipspulver oder Asche aufsaugen.
27. Das Gerät nicht verwenden, um scharfe Gegenstände wie metallische Nägel, Glasstücke, Büroklammern aus Metall oder Stifte aufzusaugen.
28. Das Gerät nicht zum Aufsaugen von gefährlichen Materialien und Chemikalien, wie z. B. Lösungsmitteln, Abflussreinigern, starken Säuren oder starken Basen, verwenden.
29. Den Betrieb sofort einstellen, wenn das Gerät überhitzt, ungewöhnliche Geräusche macht, ungewöhnliche Gerüche erzeugt, eine geringe Saugleistung erbringt oder Elektrizität austritt.

30. Den Staubsauger ausschalten und ihn für eine langfristige Aufbewahrung von der Steckdose trennen.
31. Den Schmutzwasserbehälter nach jedem Gebrauch reinigen, um mögliche Blockierungen zu vermeiden, die zu einer niedrigen Saugleistung, einer Überhitzung des Motors oder einer verringerten Lebensdauer des Geräts führen können.
32. Nach der Verwendung an einem trockenen Ort lagern.
33. Das Gerät nicht in stehendes Wasser stellen oder untertauchen, und überflutete Bereiche nicht reinigen.
34. Alle Daten und technischen Anweisungen dieses Handbuchs basieren auf Ergebnissen von Labortests von Tineco oder von Dritten. Das Unternehmen behält sich alle Rechte für abschließende Erklärungen vor.
35. Vor Reinigung oder Wartung des Geräts stets den Netzstecker aus der Steckdose ziehen.
36. Das Überrollen des Netzkabels mit dem Gerät kann gefährlich sein.
37. Das Gerät nicht verwenden, wenn die Wassertiefe mehr als 5 mm über der Oberfläche liegt.
38. Richten Sie Flüssigkeiten oder Dampf nicht auf Geräte mit elektrischen Komponenten.
39. Das Gerät muss nach Gebrauch und vor der Wartung durch den Benutzer vom Stromnetz getrennt werden.
40. Lassen Sie das Gerät nicht unbeaufsichtigt an eine Steckdose angeschlossen
41. Das Gerät darf nicht verwendet werden, wenn es heruntergefallen ist, sichtbare Anzeichen von Beschädigungen aufweist oder undicht ist.
42. Halten Sie das Gerät von Kindern fern, wenn es eingeschaltet ist oder sich abkühlt.
43. Wenn ein Staubsauger mit einem tragbaren Zubehörteil mit rotierenden Teilen ausgestattet werden kann, muss vor Einklemmen gewarnt werden.
44. Wenn die Netzanschlussleitung dieses Gerätes beschädigt wird, muss sie durch den Hersteller oder seinen Kundendienst oder eine ähnlich qualifizierte Person ersetzt werden, um Gefährdungen zu vermeiden (nur für Adapter).

## Verwendungsbereich

1. Der kabellose Hartbodenreiniger ist für den Einsatz auf Hartböden im Innenbereich geeignet, wie z. B. Vinyl, Fliesen, versiegeltes Holz usw. Bei Verwendung auf rauen Oberflächen ist die beste Leistung möglicherweise nicht gewährleistet.
2. Das Gerät von Wärmequellen wie Kamin oder Heizung fernhalten, um eine Verformung des Gehäuses zu vermeiden.
3. Keine brennbaren Flüssigkeiten, ultrafeine Partikel, scharfe Gegenstände, gefährliche Stoffe, Chemikalien oder andere brennende oder rauchende Gegenstände wie oben beschrieben aufsaugen.

## Informationen zum Gerät

1. Nicht versuchen, das Gerät anders als in den Anleitungen für die Bedienung und Reinigung zu reparieren oder zu verändern.
2. Das Gerät mit dem Tineco-Steckernetzteil aufladen. Eingangsspannung: 100-240 V Wechselstrom. Sowohl hohe als auch niedrige Spannungen können das Steckernetzteil oder das Gerät beschädigen oder sogar den Benutzer verletzen.
3. Beim Reinigen auf Treppenstufen besonders vorsichtig sein.

4. Sicherstellen, dass sich der Schalter in Ausschaltstellung befindet, bevor das Gerät angehoben oder getragen wird. Das Gerät nicht flach hinlegen oder kippen, um zu verhindern, dass Schmutzwasser in den Motor eindringt.
5. Um ein versehentliches Stolpern zu vermeiden, das Gerät in die Ladestation abstellen.
6. Den Schmutzwasserbehälter und den Frischwasserbehälter vor der Verwendung immer ordnungsgemäß einsetzen.
7. Darauf achten, dass das Gerät oder Steckernetzteil nicht nass wird, um die Gefahr von Feuer oder Verletzungen durch einen Kurzschluss zu vermeiden.

## Recycling-Hinweise gemäß BattG



Der nicht abnehmbare Akku enthält umweltgefährdende Stoffe und muss daher vor der Entsorgung aus dem Gerät entfernt werden. Vor dem Entnehmen des Akkus muss das Gerät ausgeschaltet werden. Nur Fachpersonal darf den Akku entfernen. Batterien und Akkus dürfen nicht in den Hausmüll! Jeder Verbraucher ist verpflichtet, alle Batterien und Akkus, egal ob sie Schadstoffe enthalten oder nicht, bei einer Sammelstelle seiner Gemeinde / seines Stadtteils oder im Handel abzugeben, damit sie einer umweltschonenden Entsorgung zugeführt werden können. Batterien und Akkus bitte nur in entladenden Zustand abgeben. Deshalb sind Batterien und Akkus mit dem links abgebildeten Symbol gekennzeichnet.

## Recycling-Hinweise gemäß der WEEE











Das nebenstehende Symbol einer durchgestrichenen Mülltonne auf Rädern zeigt an, dass dieses Gerät der Richtlinie 2012/19/EU unterliegt. Diese Richtlinie besagt, dass Sie dieses Gerät am Ende seiner Nutzungszeit nicht mit dem normalen Haushaltsmüll entsorgen dürfen, sondern in speziell eingerichteten Sammelstellen, Wertstoffhöfen oder Entsorgungsbetrieben abgeben müssen. Diese Entsorgung ist für Sie kostenfrei. Schonen Sie die Umwelt und entsorgen Sie fachgerecht. Für den deutschen Markt gilt:  
 Beim Kauf eines Neugerätes haben Sie das Recht, das entsprechende Altgerät an Ihren Händler zurückzugeben. Händler von Elektro- und Elektronikgeräten mit einer Verkaufsfläche von mindestens 400 qm sowie Lebensmittelhändler mit einer Verkaufsfläche von mindestens 800 qm, die regelmäßig Elektro- und Elektronikgeräte verkaufen, sind außerdem verpflichtet, Altgeräte unentgeltlich zurückzunehmen, auch ohne dass ein Neugerät gekauft wird, wenn die Altgeräte in keiner Abmessung größer sind als 25 cm. Der Importeur bietet Ihnen Rücknahmemöglichkeiten direkt in den Geschäften und Märkten an. Informieren Sie sich auch bei Ihrem Händler über die Rücknahmemöglichkeiten vor Ort. Sofern Ihr Altgerät personenbezogene Daten enthält, sind Sie selbst für deren Löschung verantwortlich, bevor Sie es zurückgeben. Sofern dies ohne Zerstörung des Altgerätes möglich ist, entnehmen Sie die alten Batterien oder Akkus sowie Lampen bevor Sie das Altgerät zur Entsorgung zurückgeben und führen Sie sie einer separaten Sammlung zu. Bei fest eingebauten Akkus ist bei der Entsorgung darauf hinzuweisen, dass das Gerät einen Akku enthält. Weitere Möglichkeiten zur Entsorgung des ausgedienten Produkts erfahren Sie bei Ihrer Gemeinde- oder Stadtverwaltung.

# Für EU-Länder:

Informationen zur EU-Konformitätserklärung finden Sie unter [www.tineco.com](http://www.tineco.com).

DE

## Symbole:

	Lesen Sie die Bedienungsanleitung
	Klasse II
	Kurzschlussfester Sicherheitstrenntransformator
	Schaltnetzteil
	Nur zur Verwendung in geschlossenen Räumen
	Gleichstrom
	Wechselstrom
	Dampf

## Technische Daten

Produkt	FLOOR ONE S7 STEAM SERIE
Netzeingang	100 - 240 V~
Spannung	25,2 V== 3900 mAh Li-Ion
Nennleistung	240 W
Betriebszeit	AUTO: 40 Minuten, DAMPF/STOß: 20 Minuten
Ladedauer	4 - 5 Stunden
Wasserdurchflussrate	20 - 200 ml/min
FWB-Kapazität	ca. 0,8 L
SWB-Kapazität	ca. 0,72 L
Schutzklasse	IPX4



# Übersicht

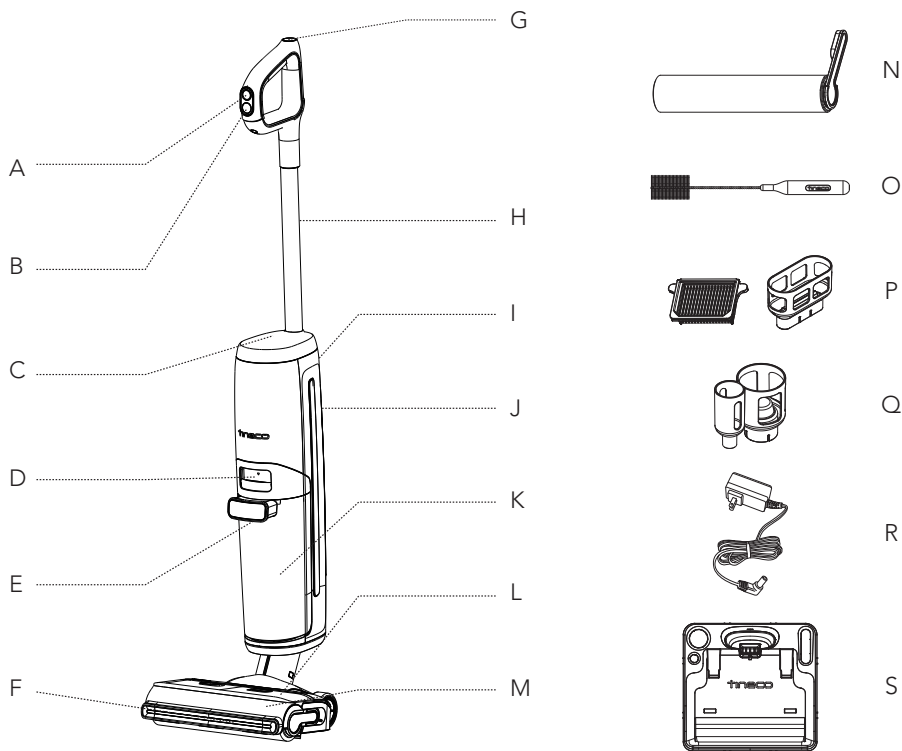

- A. DAMPF/DAMPFSTOß-Taste
- B. Ein-/Ausschalten
- C. Display
- D. Entriegelung des Schmutzwasserbehälters
- E. Griff des Schmutzwasserbehälters
- F. LED-Scheinwerfer
- G. Selbstreinigungstaste
- H. Rohr
- I. Taste für WLAN/Stummschaltung/Sprachumschaltung
- J. Frischwasserbehälter (FWB)
- K. Schmutzwasserbehälter (SWB)
- L. Bürste
- M. Bürstenrollenabdeckung
- N. Bürstenrolle
- O. Reinigungswerkzeug
- P. Trockenfilter und Halterung
- Q. Zubehöralter
- R. Steckernetzteil
- S. Ladestation



# Zubehör

## Hinweis:

Zubehör kann je nach Markt variieren. Wenn Sie weiteres Zubehör benötigen, besuchen Sie bitte [www.tineco.com](http://www.tineco.com) oder [store.tineco.com](http://store.tineco.com).



## Bürstenrolle

Der weiche Walzenkopf mit Borsten kann zum gleichzeitigen Saugen und Wischen verwendet werden. Mit der Selbstreinigungsfunktion lässt sich die Bürstenrolle leicht reinigen.

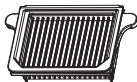

## Trockenfilter

Trockenfilter und Filternetz blockieren große Partikel und Verunreinigungen und gewährleisten die Langlebigkeit des Geräts.

\* Bitte installieren Sie den Trockenfilter vor dem Gebrauch, andernfalls kann es zu einer schwachen Saugleistung führen.



## Reinigungswerkzeug

Eine Bürste zum Reinigen des SWB, der Bürstenkammer und der Öffnung.

Das Werkzeug hat weiterhin ein Ende mit Borsten, um Schmutz und Dreck auf der Rolle und dem SWB zu entfernen.

# Montage

## Zusammenbau/Zerlegen

### Hinweis:

Informationen zum Einsetzen von Wassertank und Bürste finden Sie unter „Betrieb“ und „Wartung“.

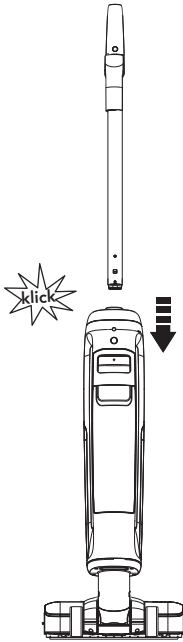

Um den Griff zusammenzusetzen, setzen Sie ihn in das Gerät ein, bis er hörbar einrastet.

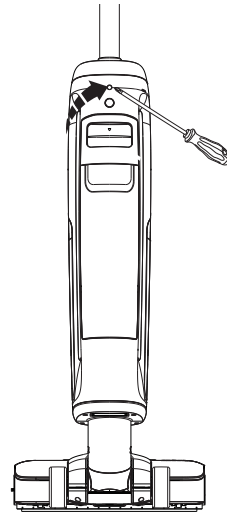

Falls der Griff gelöst werden muss, drücken Sie die Feder mit einem Werkzeug (z. B. einem Schraubendreher) und nehmen Sie den gelösten Griff vom Gerät ab.

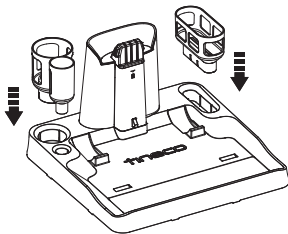

Installieren Sie den Trockenfilterhalter und den Zubehörhalter an der Ladestation.

# Betrieb

## Verwendung vorbereiten

- Laden Sie das Gerät vor dem ersten Gebrauch 4 - 5 Stunden lang auf (weitere Informationen finden Sie in der Anleitung zum Aufladen).
- \* Basierend auf den Ergebnissen von Tineco-Labortests. Temperatur im Labor: 4 °C – 40 °C.

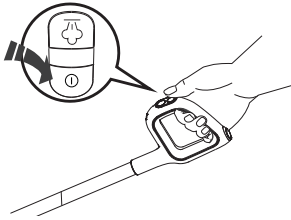

Drücken Sie ①, das Gerät startet standardmäßig im AUTO-Modus. Drücken Sie dann ②, um in den DAMPF-Modus, den DAMPFSTOß-Modus oder den AUTO-Modus zu wechseln. Drücken Sie erneut ①, um das Gerät nach Abschluss der Reinigung auszuschalten.

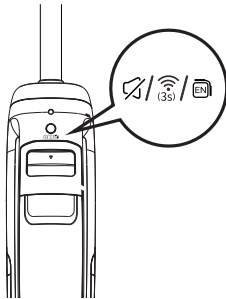

Taste für WLAN/STUMMSCHALTUNG/Sprachumschaltung

- Drücken, um die Ansagen ein- und auszuschalten.
- Zweimal drücken, um die Sprache umzuschalten. (Weitere Sprachoptionen werden hinzugefügt, bitte informieren Sie sich über das aktuelle Produkt.)
- Für 3 Sekunden gedrückt halten, um eine Verbindung mit dem Netzwerk herzustellen.

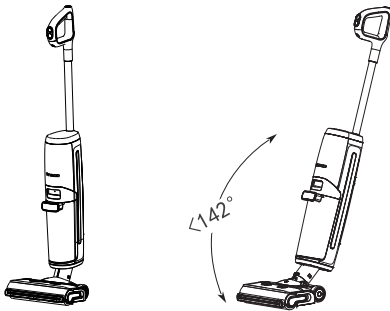

Das Gerät hört auf zu arbeiten, wenn es senkrecht gestellt wird und beginnt wieder zu laufen, wenn Sie es nach hinten neigen.

\* Neigen Sie das Gerät nicht um mehr als 142° nach hinten, um auslaufendes Wasser zu vermeiden.

### Hinweis:

- Die Wahl des geeigneten Modus hängt vom tatsächlichen Bedarf ab.
- Schaumhaltige Flüssigkeit nicht aufsaugen.
- Zum Aufsaugen von Wasserresten auf der Oberfläche arbeitet das Gerät noch 3 Sekunden nach dem Ausschalten weiter.

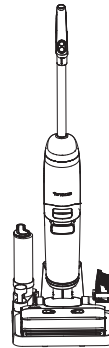

Stellen Sie das Gerät nach Gebrauch zum Aufladen und Aufbewahren senkrecht auf die Ladestation.

## Frischwasserbehälter befüllen

DE

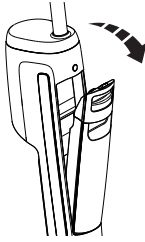

Drücken Sie die Entriegelungstaste für den Frischwasserbehälter, um ihn vom Gerät zu entfernen.

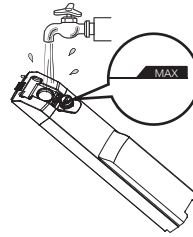

Öffnen Sie den Tankdeckel und füllen Sie den Behälter bis zur Max-Linie mit Leitungswasser.

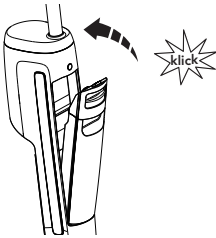

Setzen Sie den Behälter wieder in das Gerät ein. Er rastet hörbar ein, wenn alles richtig gemacht wurde.

### Hinweis:

Verwenden Sie nur Wasser unter 60 °C, mischen Sie keine Chemikalien hinzu.

**VERWENDEN SIE KEIN HEISSES WASSER.**

## Anweisungen zum Aufladen

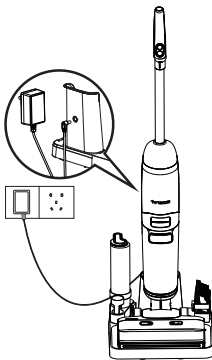

Um das Gerät aufzuladen, stellen Sie es auf die Ladestation und schließen Sie das Steckernetzteil an einer Steckdose an.

1. Schließen Sie zum Aufladen des Geräts das externe Ladekabel an der Ladestation und an der Steckdose an.
2. Um Stolpergefahren zu vermeiden, stellen Sie das Gerät während des Ladevorgangs in der Nähe einer Wand auf die Ladestation.

### **Warnung:**

- Das Gerät nur mit dem von Tineco mitgelieferten Steckernetzteil aufladen.
- Wenn Sie das Gerät über einen längeren Zeitraum nicht benutzen, muss es alle 3 Monate aufgeladen werden, um eine optimale Leistung zu erzielen. Es kann 4 - 5 Stunden dauern, bis der Akku vollständig aufgeladen ist.
- In einem trockenen Ort lagern. Das Gerät vor Sonnenlicht und Frost schützen. Empfohlener Temperaturbereich: 4 °C – 40 °C.

# Auswahl des Reinigungsmodus

## AUTO-Modus



- Im AUTO-Modus erkennt der iLoop-Sensor automatisch den Verschmutzungsgrad des Bodens und wendet dementsprechend die entsprechende Menge an sauberem Wasser und Saugkraft an.
- Ein roter Schmutzüberwachungskreis weist auf einen stark verschmutzten Bereich hin, ein blauer Kreis auf einen weniger verschmutzten Bereich. Dieser Modus wendet automatisch die beste Reinigungslösung an.

## DAMPF-Modus



- Drücken Sie , um in den DAMPF-Modus zu wechseln. Es dauert 20 - 50 Sekunden, um Dampf zu erzeugen. Es gibt 6 Sprühöffnungen für den Dampf. Wenden Sie den DAMPF-Modus an, wenn eine Tiefenreinigung erforderlich ist.

## DAMPFSTOß-Modus



- Drücken Sie , um in den DAMPFSTOß-Modus zu wechseln. Es dauert 20 - 50 Sekunden, um Dampf zu erzeugen. Es gibt 2 Sprühöffnungen für den Dampf. Verwenden Sie den DAMPFSTOß-Modus, wenn Sie einen stark verschmutzten Bereich reinigen müssen.

## SAUG-Modus



- Öffnen Sie bei bestehender WLAN-Verbindung die App und wählen Sie den SAUG-Modus, damit wechselt das Gerät in den SAUG-Modus.
- Im SAUG-Modus saugt das Gerät Wasser auf. Wir empfehlen, diesen Modus auf nassen Flächen zu verwenden.

### Hinweis:

Scharfe Gegenstände von der Digitalanzeige fernhalten, um Kratzer und Schrammen zu vermeiden.

## Betriebszeit

- Im AUTO-Modus: ca. 40 Minuten
- Im DAMPF/DAMPFSTOß-Modus: ca. 20 Minuten
- Die geschätzten Laufzeitdaten wurden von einem Tineco-Labor ermittelt.

## Ladedauer

- Ein vollständiger Ladezyklus dauert etwa 4 - 5 Stunden.
- Die geschätzten Daten wurden im Tineco-Labor bei Umgebungstemperaturen zwischen 4 °C und 40 °C ermittelt.

## App

Alle Funktionen lassen sich über die Tineco-App steuern. Laden Sie die App aus dem App Store, Google Play und der offiziellen Tineco Website herunter.

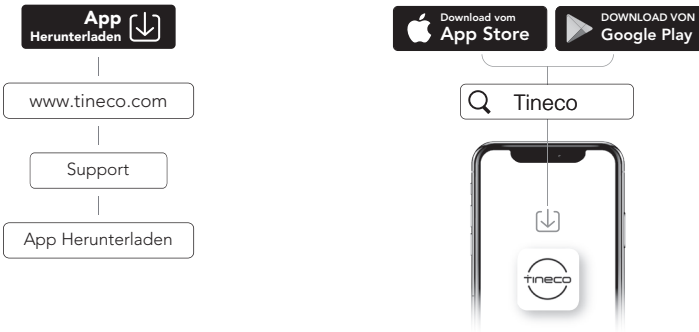

### Hinweis:

Die Standardsprache für die Ansagen ist Englisch, Sie können andere Sprachen über die App einstellen.



## Sprachansage (Der Inhalt kann variieren, in natura maßgebend).

Status	Erinnerung
Sprachansagen aktiviert	Sprachansagen aktiviert.
Sprachansagen deaktiviert	Sprachansagen deaktiviert.
Mit der Tineco-App verbinden	Laden Sie die Tineco-App herunter und verbinden Sie das Gerät.
Gerät einschalten	Auto-Modus.
In den Dampf-Modus wechseln	Dampf-Modus.
In den Dampfstoß-Modus wechseln	Dampfstoß-Modus.
Erstes Starten des Dampf-Modus/Dampfstoß-Modus	Die Dampfbereitung dauert beim ersten Mal relativ lange, bitte haben Sie Geduld.
DAMPF/DAMPFSTOß-Modus drücken	Der Dampf wird vorbereitet.
Der Dampf ist einsatzbereit	Der Dampf ist einsatzbereit.
Der Frischwasserbehälter ist leer	Zu wenig Wasser im Frischwasserbehälter. Bitte Wasser nachfüllen.
Schmutzwasserbehälter ist voll	Der Schmutzwasserbehälter ist voll. Bitte leeren und reinigen Sie den Schmutzwasserbehälter.
Selbstreinigung nach Erkennung erforderlich	Bitte schalten Sie die Selbstreinigungsfunktion ein, um eine effektive Reinigung zu gewährleisten.
Nach der Selbstreinigung	Die Selbstreinigung ist abgeschlossen. Bitte leeren und reinigen Sie den Schmutzwasserbehälter und das Rohr darunter, um Gerüche zu vermeiden.
Ladezustand 10 - 20 %	Akku schwach.
Ladezustand 0 - 10 %	Akku schwach. Bitte laden Sie das Gerät auf.
Gerät ausschalten	Ausgeschaltet. Stellen Sie das Gerät auf die Ladestation.
Bereit zum Aufladen	Aufladen.
Der Frischwasserbehälter ist während des Betriebs des Geräts leer	Es befindet sich nicht genügend Wasser im Frischwasserbehälter, schalten Sie in den AUTO-Modus.
Der Frischwasserbehälter ist während des Dampf/Dampfstoß-Modus leer	Es befindet sich nicht genügend Wasser im Frischwasserbehälter, es kann kein Dampf erzeugt werden.
Der Schmutzwasserbehälter wurde entfernt	Bitte setzen Sie den Schmutzwasserbehälter ein.
Die Bürstenrollenabdeckung wurde entfernt	Bitte installieren Sie die Bürstenrollenabdeckung.
Wenn Motor, Pumpe oder Batterie defekt sind	Fehler! Bitte wenden Sie sich an den Kundendienst.
Wählen Sie den Saug-Modus in der App	Saug-Modus.
Wenn Sie während des Betriebs des Geräts eine Verschmutzung feststellen	Um die Reinigungsleistung zu optimieren, führen Sie bitte den Selbstreinigungszyklus durch.
Drücken Sie die Selbstreinigungstaste, wenn das Gerät im Ruhezustand ist	Bitte stellen Sie das Gerät auf die Ladestation, um die Selbstreinigung zu starten.

# Wartung

## Hinweis:

- Um optimale Leistung zu erzielen und Geruchsbildung zu vermeiden, **reinigen** und **trocknen** Sie nach jedem Gebrauch **vollständig** Schmutzwasserbehälter, Filter, Bürstenrolle und Bürstenrollenabdeckung.
- Sicherstellen, dass alle Teile korrekt eingesetzt sind, da das Gerät sonst möglicherweise nicht ordnungsgemäß funktioniert.
- Tauchen Sie das Gerät nicht in Wasser ein.
- Durch die werkseitige Überprüfung kann etwas Wasser im Gerät verbleiben.
- Das Gerät nach Wartungsarbeiten senkrecht auf die Ladestation stellen. Setzen Sie das Gerät nicht direkter Sonneneinstrahlung aus, und bewahren Sie es an einem trockenen Ort auf.

## Gerät

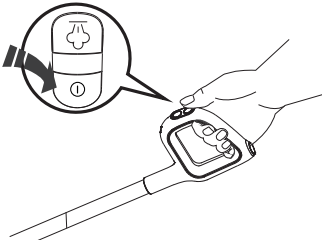

Schalten Sie das Gerät vor Wartungsarbeiten aus, um das Verletzungsrisiko zu verringern.

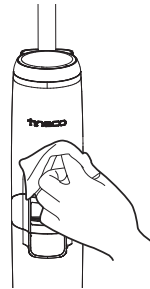

Verwenden Sie ein Tuch, um die Oberfläche mit einem neutralen Reinigungsmittel zu reinigen. Das Tuch sollte trocken sein, damit kein Wasser in das Gerät eindringen kann.

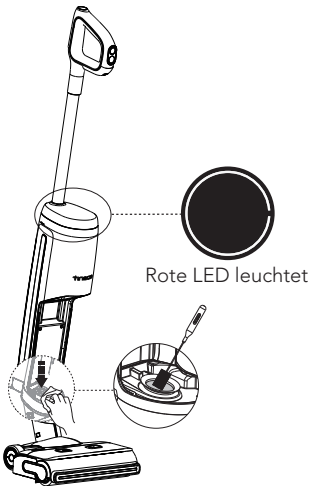

Wenn der iLOOP rot leuchtet, entfernen Sie den Schmutzwasserbehälter und reinigen Sie den Schmutzsensoren mit einem feuchten Tuch oder dem Reinigungswerkzeug.

## Schmutzwasserbehälter

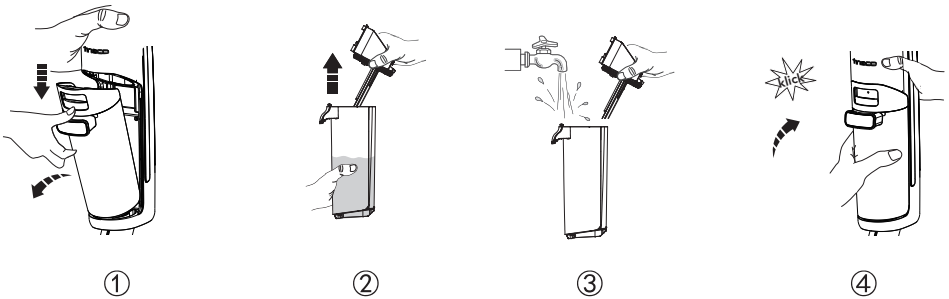

- Wenn das Schmutzwasser die Max-Linie erreicht, stellt das Gerät den Betrieb ein, zeigt eine Erinnerung an und macht eine Ansage.
- Den Tankdeckel nach oben ziehen, um den SWB zu leeren. Verbleibende Verschmutzungen mit dem Reinigungswerkzeug entfernen. Spülen Sie den Schmutzwasserbehälter aus und setzen Sie ihn dann wieder in das Gerät ein.

## Deckel des Schmutzwasserbehälters

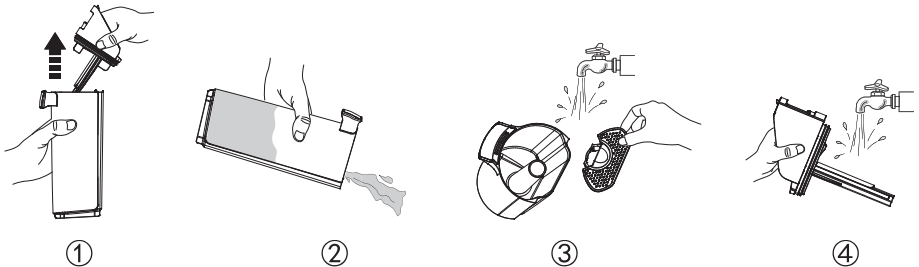

Wenn der Deckel des Schmutzwasserbehälters und der Filter verstopft sind, nehmen Sie Tankdeckel und Filter ab und spülen Sie beides mit Wasser aus.

## Trockenfilter



Fassen Sie den vertieften Bereich auf jeder Seite des Trockenfilters und ziehen Sie ihn nach oben. Spülen Sie den Filter unter fließendem Wasser ab. Er muss vollständig trocken sein, bevor Sie ihn wieder im Deckel des Schmutzwasserbehälters einsetzen.

\* Ein Ersatz-Trockenfilter ist für bequemen Austausch im Lieferumfang des Geräts enthalten.

# Selbstreinigung

DE

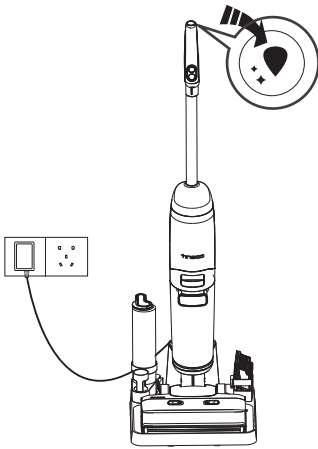

1. Stellen Sie das Gerät nach Gebrauch auf die Ladestation. Der Sensor erkennt automatisch den Verschmutzungsgrad.
2. Drücken Sie die Selbstreinigungstaste, damit wählt das Gerät den Selbstreinigungsmodus auf der Grundlage des aktuellen Akkustands für die Selbstreinigung.
3. Wenn der Vorgang abgeschlossen ist, reinigen Sie bitte den Schmutzwasserbehälter. Das Gerät beginnt mit dem Aufladen.

## Hinweis:

- Achten Sie darauf, dass die Ladestation im Selbstreinigungsmodus angeschlossen ist:
- Wenn der Akkustand <10 % ist, drücken Sie die Selbstreinigungstaste, damit wird zunächst der Ladevorgang und nicht der Selbstreinigungsmodus aktiviert.
- Wenn der Akkustand >10 % ist, drücken Sie die Selbstreinigungstaste, damit wird die Selbstreinigung mit normaler Wassertemperatur aktiviert.
- Wenn der Akkustand >20 % ist, drücken Sie die Selbstreinigungstaste, damit wird die Selbstreinigung mit Dampf aktiviert.
- Reinigen Sie vor dem Selbstreinigungszyklus den SWB, und stellen Sie sicher, dass der Wasserstand im FWB 40 % übersteigt.

# Bürstenrollenabdeckung

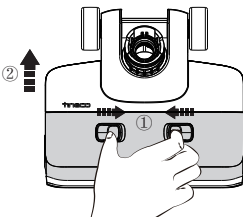

Drücken Sie die Verriegelung der Abdeckung zusammen und ziehen Sie die Abdeckung zum Entfernen nach oben.

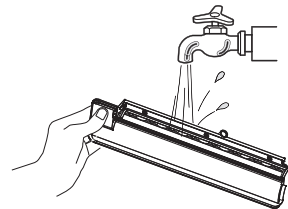

Spülen Sie sie mit Wasser ab.

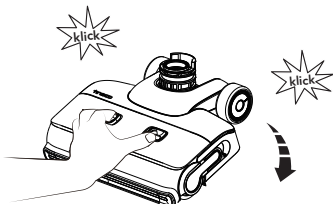

Wenn Sie die Bürstenrollenabdeckung austauschen, rasten Sie sie immer ein, um ein Auslaufen zu vermeiden.

## Bürstenrolle

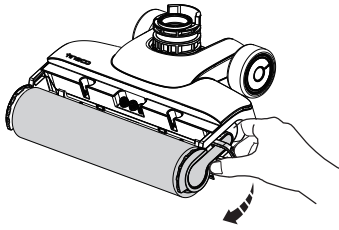

Greifen Sie die Bürstenrollenlasche und entfernen Sie die Bürstenrolle, indem Sie sie herausziehen.

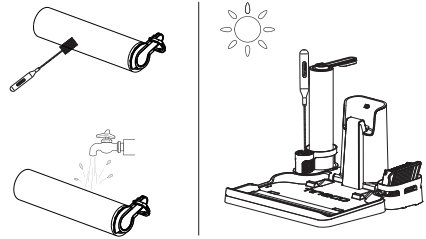

Verwenden Sie das Reinigungswerkzeug, um Haare und Verschmutzungen zu entfernen, die sich um die Bürstenrolle gewickelt haben, und spülen Sie sie mit Wasser ab. Setzen Sie die Bürstenrolle wieder in den Zubehöralter ein, nachdem sie vollständig getrocknet ist.

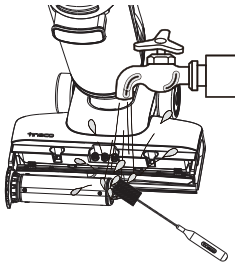

Waschen Sie das Bürstenrollenfach mit Wasser und dem Reinigungswerkzeug aus und entfernen Sie Haare und Verschmutzungen.

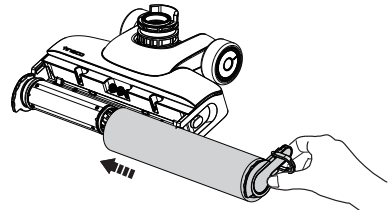

Setzen Sie die Bürstenrolle wieder ein, indem Sie ihr Ende in die linke Seite des Halters einführen und dann die Nase der Bürstenrolle am Magnetverschluss auf der rechten Seite befestigen, um sie einzurasten.

### Hinweis:

- Im Lieferumfang des Geräts ist eine Ersatzbürstenrolle enthalten, die Sie bequem austauschen können.
- Um eine hohe Leistung zu erhalten, sollten Sie die Bürstenrolle alle 8 Monate austauschen.

Scannen Sie den QR-Code unten, um die Videos zur Produktpflege zu erhalten.



# Störungsbehebung

DE

Problem	Mögliche Ursache	Lösung
Gerät funktioniert nicht	<ol style="list-style-type: none"> <li>1. Kein Strom</li> <li>2. Automatischer Überhitzungsschutz</li> </ol>	<ol style="list-style-type: none"> <li>1. Gerät aufladen</li> <li>2. Nach dem Abkühlen neu starten</li> </ol>
Schwache Saugleistung	Der Trockenfilter wurde nicht eingesetzt oder er ist verschmutzt	Setzen Sie den Trockenfilter ein oder reinigen Sie ihn und lassen Sie ihn vollständig trocknen
Anzeige für feststehende Bürstenrolle blinkt 🗣️ Sprachansage: 1. Bitte setzen Sie die Bürstenrolle korrekt ein. 2. Bitte überprüfen Sie den Zustand der Bürstenrolle. 3. Bitte installieren Sie die Bürstenrollenabdeckung.	 <ol style="list-style-type: none"> <li>1. Bürstenrolle ist blockiert</li> <li>2. Die Bürstenrolle ist nicht eingesetzt</li> <li>3. Die Bürstenrollenabdeckung ist nicht korrekt installiert</li> </ol>	<ol style="list-style-type: none"> <li>1. Blockaden beseitigen</li> <li>2. Setzen Sie die Bürstenrolle ordnungsgemäß ein</li> <li>3. Setzen Sie die Bürstenrollenabdeckung ordnungsgemäß ein</li> </ol>
WLAN-Anzeige ist aus	Keine WLAN-Verbindung	Die Schritte zum Verbinden mit dem WLAN befolgen
Anzeige „FWB leer“ blinkt 🗣️ Sprachansage 1. Es befindet sich nicht genügend Wasser im Frischwasserbehälter, es wurde in den AUTO-Modus geschaltet. 2. Es befindet sich nicht genügend Wasser im Frischwasserbehälter, es kann kein Dampf erzeugt werden.	 FWB ist leer	FWB nachfüllen
Anzeige „SWB voll“ blinkt 🗣️ Sprachansage Schmutzwasserbehälter ist voll. Bitte leeren und reinigen Sie den Schmutzwasserbehälter.	 Das Schmutzwasser im SWB hat die MAX-Linie erreicht	Schmutzwasser leeren und SWB wieder einsetzen
Dampfkessel Fehleranzeige blinkt 🗣️ Sprachansage: Dampfkessel Fehler, bitte starten Sie das Gerät neu.	 Dampfkessel Fehler	Gerät neu starten
Alle Leuchten sind im Betrieb erloschen	Akku überhitzt oder defekt	Gerät abkühlen lassen und neu starten
Akkustand < 10 % 🗣️ Sprachansage: Akku schwach. Bitte laden Sie das Gerät auf.	Akku schwach	Gerät aufladen oder neu starten

iLoop leuchtet rot 🔊 Sprachansage: Reinigen Sie den Schmutzwasserbehälter oder den Schmutzkanal.	Störung oder Verstopfung des Schmutzsensors	Verstopfungen entfernen, Schmutzkanal reinigen oder Gerät neu starten
--	--	---

### Hinweis:

Wenn die obige Anleitung zur Fehlerbehebung nicht hilft, besuchen Sie bitte unsere Website [www.tineco.com](http://www.tineco.com) für weitere Unterstützung.

# Garantie

## 2-JAHRES-GARANTIE

- Gilt nur für Einkäufe bei autorisierten Händlern von Tineco.
- Unterliegt der Einhaltung der in dieser Bedienungsanleitung beschriebenen Anforderungen und weiteren nachfolgend beschriebenen Bedingungen.
- Diese Gewährleistung unterliegt der Gesetzgebung des Landes, in dem der Kauf getätigt wurde. Wir gewähren eine Gewährleistung von 2 Jahren oder eine Gewährleistungsdauer, die durch geltende lokale Gesetze festgelegt ist, je nachdem, welcher Zeitraum länger ist.

## DECKUNG

- Ihr Tineco-Gerät hat eine 2-jährige Garantie auf Material- und Verarbeitungsfehler, wenn es für den privaten Haushalt gemäß der Tineco-Bedienungsanleitung verwendet wird. Für Motorzubehör und Batterien, die separat erworben wurden, gilt eine 1-jährige Garantie.
- Diese Garantie bietet Ihnen ohne zusätzliche Kosten alle Arbeitskräfte und Teile, die erforderlich sind, um sicherzustellen, dass Ihr Gerät während des Garantiezeitraums in einwandfreiem Betriebszustand ist.
- Diese Garantie ist nur gültig, wenn das Gerät in dem Land benutzt wird, in dem es verkauft wurde.

## KEINE DECKUNG

Tineco haftet nicht für Kosten, Schäden oder Reparaturen, die wie folgt entstanden sind:

- Geräte, die von einem nicht autorisierten Händler gekauft wurden.
- Unvorsichtige Bedienung oder Handhabung, Fehlbedienung, Missbrauch und / oder mangelnde Wartung oder Verwendung, die nicht der Tineco-Bedienungsanleitung entspricht.
- Verwendung des Geräts zu anderen als normalen Haushaltszwecken, z. B. für kommerzielle Zwecke oder zur Vermietung.
- Verwendung von Teilen, die nicht der Tineco-Bedienungsanleitung entsprechen.
- Verwendung von anderen Teilen und Zubehör, die nicht von Tineco hergestellt oder empfohlen wurden.
- Äußere Faktoren, die nicht mit Produktqualität und Benutzung zusammenhängen, wie z. B. Witterungseinflüsse, Änderungen, Unfälle, Stromausfälle, Spannungsspitzen oder höhere Gewalt.
- Reparaturen oder Änderungen, die von unbefugten Personen durchgeführt wurden.
- Blockierungen oder anderes gefährliches Material wurde nicht aus dem Gerät entfernt.

- Normaler Verschleiß, einschließlich normaler Verschleißteile, wie z. B. Reinigungsbehälter, Riemen, Filter, HEPA, Bürstenleiste und Netzkabel (oder wenn externe Schäden oder Missbrauch diagnostiziert werden), Schäden an Teppichen oder Böden aufgrund einer Verwendung, die nicht den Herstellervorgaben entspricht, oder ggf. das Nichtabschalten der Bürstenleiste.
- Verkürzung der Entladezeit des Akkus aufgrund von Alterung oder Verwendung des Akkus.

## GARANTIEBESCHRÄNKUNGEN

- Alle stillschweigenden Garantien in Bezug auf Ihr Gerät, insbesondere die Gewährleistung der Marktgängigkeit oder der Eignung für einen bestimmten Zweck, sind auf die Dauer dieser Garantie beschränkt.
- Die Garantie gilt nur für den ursprünglichen Besitzer und den Originalakku, eine Übertragung ist ausgeschlossen.
- Diese eingeschränkte Garantie gibt Ihnen bestimmte gesetzliche Rechte. Sie können auch weitere Rechte haben, die sich je nach Region unterscheiden.
- Die Garantie gilt möglicherweise nicht in allen Fällen, abhängig von Faktoren wie der Verwendung des Produkts, dem Ort, an dem das Produkt gekauft wurde oder von wem Sie das Produkt gekauft haben.  
Bitte überprüfen Sie die Garantie sorgfältig und wenden Sie sich bei Fragen an den Hersteller.

## GARANTIELEISTUNGEN

**Registrierung:** Wir empfehlen ausdrücklich, dass Sie Ihr Gerät beim Kauf registrieren, indem Sie sich auf unserer offiziellen Website anmelden ([www.tineco.com](http://www.tineco.com)) oder den QR-Code scannen (siehe rechts), um weitere exklusive Vorteile zu genießen. Zur Registrierung geben Sie bitte die vollständige Seriennummer ein (auf der Rückseite des Geräts).

Ihre Garantieansprüche sind bei Nichtregistrierung Ihres Produkts nicht beeinträchtigt.

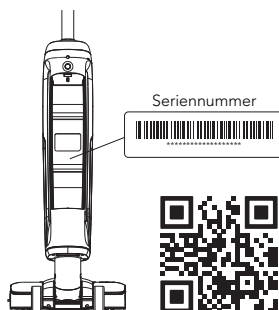

**Garantieansprüche geltend machen:** Bitte bewahren Sie Ihren Kaufbeleg auf. Um unsere eingeschränkte Garantie in Anspruch zu nehmen, müssen Sie Ihre Seriennummer und den Original-Kaufbeleg mit dem Kaufdatum und der Bestellnummer bereitstellen. Die ganze Arbeit wird von Tineco oder einem autorisierten Kundendienst ausgeführt. Alle ausgetauschten defekten Teile werden von Tineco zurückgenommen. Eine Reparatur im Rahmen dieser Garantie verlängert den Zeitraum der Garantie nicht.

Besuchen Sie die Tineco-Website  
**[www.tineco.com](http://www.tineco.com)**  
 für professionellen Kundendienst.



# CONTENTS

Important Safety Instructions.....	24
Specifications .....	28
Overview.....	29
Accessories.....	31
Assembly .....	32
Operation.....	33
Maintenance .....	38
Troubleshooting.....	42
Warranty .....	43



**MORE LANGUAGES**

ARE AVAILABLE ON OUR OFFICIAL WEBSITE



**TINECO IS HERE TO HELP.**

We'll get back to you within 1 business day.

 [www.tineco.com](http://www.tineco.com)

# Important Safety Instructions

## SAVE THESE INSTRUCTIONS

### Household use only.

EN When using an electrical appliance, basic precautions should always be followed, including the following:

READ ALL INSTRUCTIONS BEFORE USING (THIS APPLIANCE). Failure to follow the warnings and instructions may result in electric shock, fire and/or serious injury.

### WARNING – To reduce the risk of fire, electric shock, or injury:

1. This appliance can be used by children aged from 8 years and above and persons with reduced physical, sensory or mental capabilities or lack of experience and knowledge if they have been given supervision or instruction concerning use of the appliance in a safe way and understand the hazards involved. Children should not play with the appliance. Cleaning and user maintenance shall not be performed by children without supervision.
2. The appliance is not to be used by persons (including children) with reduced physical, sensory or mental capabilities, or lack of experience and knowledge, unless they have been given supervision or instruction.
3. Use only indoors, on non-carpeted floor surfaces such as vinyl, tile, sealed wood, etc. Be careful not to run over loose objects or edges of area rugs. Stalling the brush may result in premature belt failure.
4. Do not allow to be used as a toy. Close attention is necessary when used by or near children, pets or plants.
5. Use only as described in this manual. Use only manufacturer's recommended attachments.
6. Do not use with a damaged cord or plug. If appliance has been dropped, damaged, left outdoors, dropped into water, or is not working as it should, return it to a service center.
7. Do not handle charger, including charger plug, and charger terminals with wet hands.
8. Do not put any object into openings. Do not use with any opening blocked; keep free of dust, lint, hair, and anything that may reduce air flow.
9. Keep hair, loose clothing, fingers, and all parts of your body away from openings and moving parts.
10. Use extra care when cleaning on stairs.
11. Do not use to pick up flammable or combustible liquids, such as gasoline, or use in areas where they may be present.
12. Do not pick up anything that is burning or smoking, such as cigarettes, matches, or hot ashes.
13. Do not use without filter.
14. Prevent unintentional activation. Ensure the switch is in the off-position before picking up or carrying the appliance. Carrying the appliance with your finger on the switch or energizing appliance that have the switch on invites accidents.
15. Always switch off the appliance before making any adjustments, changing accessories, or storing the appliance. Such preventive safety measures reduce the risk of starting the appliance accidentally.

16. Recharge only with the charger specified by Tineco. A charger that is suitable for one type of battery pack may create a risk of fire when used with another battery pack.
17. Use appliances only with specifically designated Tineco battery packs. Use of any other battery packs may create a risk of injury and fire.
18. Under abusive conditions, liquid may be ejected from the battery; avoid contact. If contact accidentally occurs, flush with water. If liquid comes into eye contact, seek medical help. Liquid ejected from the battery may cause irritation or burns.
19. Do not use a battery pack or appliance that is damaged or modified. Damaged or modified batteries may exhibit unpredictable behavior resulting in fire, explosion or risk of injury.
20. Do not expose a battery pack or appliance to fire or excessive temperature. Exposure to fire or temperature above 266°F (130°C) may cause an explosion.
21. Follow all charging instructions and do not charge the battery pack or appliance outside of the temperature range specified in the instructions. Charging improperly or at temperatures outside of the specified range may damage the battery and increase the risk of fire.
22. Have servicing performed by a qualified repair person using only identical replacement parts. This will ensure that the safety of the product is maintained.
23. This appliance contains battery cells that are non-replaceable. Do not modify or attempt to repair the appliance or the battery pack except as indicated in the instructions for use and care.
24. Always turn off this appliance before connecting or disconnecting the motorized nozzle.
25. Do not charge or store the appliance outdoors or inside the car. Only charge, store or use the battery in a dry indoor area where the temperature is higher than 39.2°F (4°C) but lower than 104°F (40°C). The charger is for indoor use only.
26. Do not use to pick up ultrafine particles, such as lime, cement, sawdust, gypsum powder, or ashes.
27. Do not use to pick up sharp objects, such as metallic nails, pieces of glass, metal paper clips, or pins.
28. Do not use to pick up hazardous material and chemicals, such as solvent, drain cleaner, strong acids, or strong alkali.
29. Stop using immediately if the appliance is overheating, making unusual noises, producing unusual odors, performing low suction, or leaks electricity.
30. Turn cleaner OFF and disconnect from electrical outlet for long-term storage.
31. Always clean the Dirty Water Tank after each use to avoid potential blockage, which may lead to low suction power, motor overheating, or reduce the service life of the appliance.
32. Store appropriately indoors in a dry place after use.
33. Do not place or submerge appliance in standing water or try to clean flooded areas.
34. All data and technical instructions of this manual are based on results from lab tests of Tineco or designated third parties. The company reserves all rights for final explanations.
35. The plug must be removed from the socket-outlet before cleaning or maintaining the appliance.
36. A hazard may occur if the appliance runs over the supply cord.
37. Do not use the appliance when the water depth is more than 5mm above the surface.

38. Liquid or steam not directed towards equipment containing electrical components
39. Appliance to be unplugged after use and before user maintenance
40. The appliance shall not be left unattended while it is connected to the supply mains
41. The appliance is not to be used if it has been dropped, if there are visible signs of damage or if it is leaking;
42. Keep the appliance out of reach of children when it is energized or cooling down.
43. If a vacuum cleaner can be equipped with a hand-held accessory with rotating parts a warning has to be given concerning entrapment.
44. If the power cord of this device is damaged, it must be replaced by the manufacturer or its customer service or a similarly qualified person in order to avoid hazards (only for adapters).

## Range of Usage

1. The cordless hard floor cleaner is to be used on indoor hard floors, such as vinyl, tile, sealed wood, etc. Use on a rough surface may not get the best performance.
2. Keep your appliance away from heat sources, such as fireplace or heater, to avoid casing deformation.
3. Do not use to pick up flammable or combustible liquids, ultrafine particles, sharp objects, hazardous material, chemicals or anything that is burning or smoking, as described above.

## About the Appliance

1. Do not modify or attempt to repair the appliance except as indicated in the instructions for operating and cleaning.
2. Charge the appliance with the Tineco adaptor. Input Voltage: AC 100-240V. Both high and low voltages can damage the adaptor, appliance, or even cause danger to the user.
3. Use extra care when cleaning on stairs.
4. Ensure that the Power Switch is in the OFF-position before picking up or carrying the appliance. Do not lay flat or lean the appliance so as to prevent dirty water from entering into the motor.
5. To avoid being tripped accidentally, please put away the appliance on the charging dock.
6. Always install the Dirty Water Tank and Clean Water Tank properly before use.
7. Do not allow the appliance or charger to get wet to avoid risk of fire or injury caused by a short circuit.

# Recycling Instructions according to Battery Law



The rechargeable battery which is not detachable contains materials that are harmful to the environment and therefore must be removed from the device before disposal. The device must be switched off before removing the rechargeable battery. Only qualified personnel may remove the battery. Batteries and rechargeable batteries must not be disposed of in household waste! Every consumer is obliged to hand in all batteries and rechargeable batteries, regardless of whether they contain harmful substances or not, at a collection point in his or her municipality/district or at a retailer, so that they can be disposed of in an environmentally friendly manner. Batteries and rechargeable batteries should only be returned when discharged. Batteries and rechargeable batteries are therefore marked with the symbol left.

# Recycling Instructions according to WEEE



The adjacent symbol of a crossed out dustbin on wheels indicates this device is subject to Directive 2012/19/EU. This directive states at the end of the life this device must not be disposed of through regular household refuse but must be returned to special collection sites, recycling depots or waste management companies. This disposal is free of charge to you.

The following applies to the German market:









When you buy a new device, you have the right to return the corresponding old device to your dealer. Retailers of electrical and electronic equipment with a sales area of at least 400 square meters and grocers with a sales area of at least 800 square meters who regularly sell electrical and electronic equipment are also obliged to take back old equipment free of charge, even without buying a new one, if the old equipment are in no dimension larger than 25 cm. The importer offers you take-back options directly in the shops and markets. You can also find out about local return options from your retailer.

If your old device contains personal data, you are responsible for deleting it yourself before you return it. If this is possible without destroying the old device, remove the old batteries or rechargeable batteries and lamps before you return the old device for disposal and bring them to a separate collection. In the case of built-in rechargeable batteries, it must be pointed out when disposing of them that the device contains a rechargeable battery. You can find out other options for disposing of the worn-out product from your community or city administration.

## For EU Countries:

For EU Declaration of Conformity information, please visit [www.tineco.com](http://www.tineco.com).

## Symbols:

	Read the instruction manual
	Class II
	Short-circuit-proof safety isolating transformer
	Switch mode power supply
	For indoor use only
	Direct current
	Alternating current
	Steam

## Specifications

Product	FLOOR ONE S7 STEAM SERIES
AC Input	100-240V~
Voltage	25.2V== 3900mAh Lion
Rated Power	240W
Running Time	AUTO: 40mins,STEAM/BOOST:20mins
Charging Time	4~5 hrs
Water Flow Rate	20~200ml/min
CWT Capacity	~0.8L
DWT Capacity	~0.72L
Waterproof	IPX4

# Overview

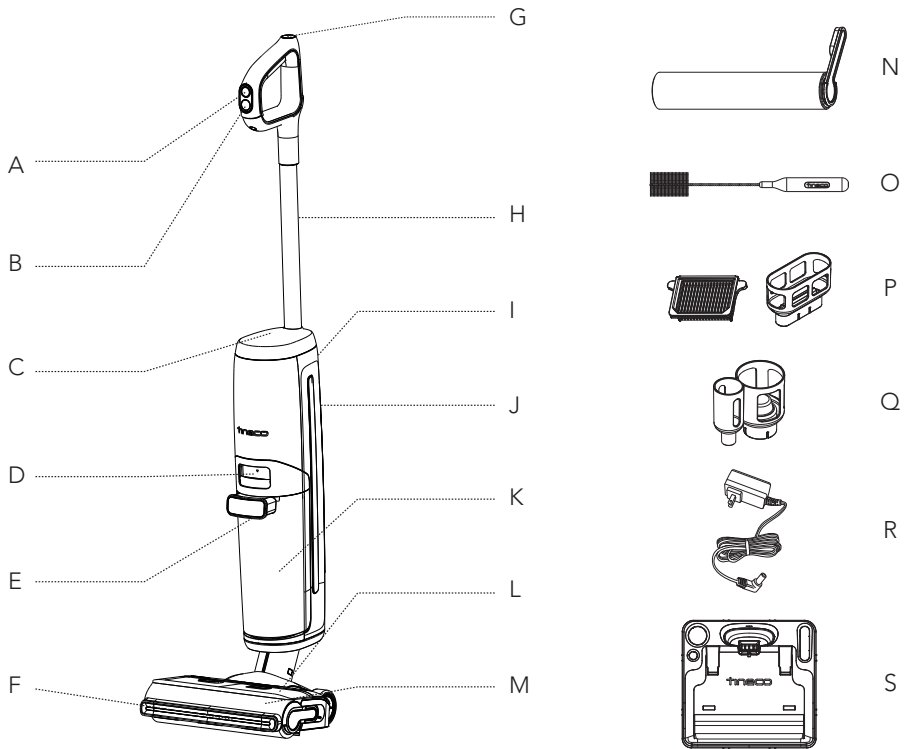

- A. STEAM/BOOST STEAM Button
- B. Power On/Off
- C. Digital Display
- D. Dirty Water Tank Release
- E. Dirty Water Tank Handle
- F. LED Headlights
- G. Self-cleaning Button
- H. Tube
- I. WiFi/Mute/Language Switch Button
- J. Clean Water Tank (CWT)

- K. Dirty Water Tank (DWT)
- L. Brush
- M. Brush Roller Cover
- N. Brush Roller
- O. Cleaning Tool
- P. Dry Filter & Holder
- Q. Accessory Holder
- R. Adaptor
- S. Charging Dock

# Digital Display

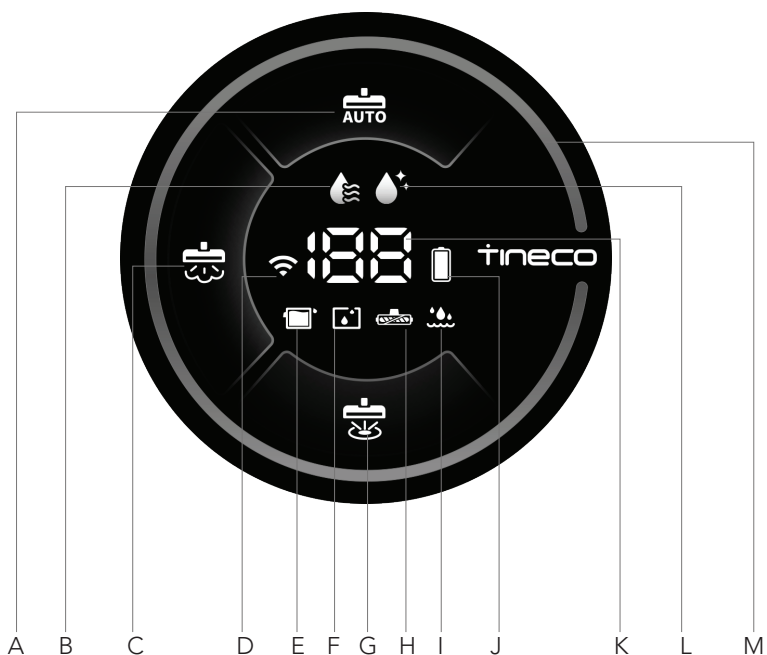

- A. AUTO Mode
- B. Steam Making
- C. STEAM Mode
- D. WiFi Indicator
- E. DWT Full
- F. CWT Empty
- G. BOOST STEAM Mode
- H. Brush Roller Tangled
- I. Boiler Error
- J. Battery
- K. Battery level / Steam preparation countdown
- L. Self-cleaning
- M. Dirt Monitoring Loop (Blue to red according to the dirt amount)



# Accessories

## Note:

Accessories may vary between markets. If you require more accessories, please go to [www.tineco.com](http://www.tineco.com) or [store.tineco.com](http://store.tineco.com).

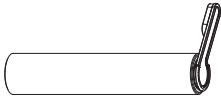

## Brush Roller

Soft roller head with bristles can be used to vacuum and wash at the same time. It can be easily cleaned with the self-cleaning function.



## Dry Filter

Dry filter and filter net can block large particles and debris, ensure the appliance's durability.

\* Please install the dry filter before use, or it may lead to weak suction.



## Cleaning Tool

A full brush to clean the DWT, brush chamber and opening.

The tool also has a bristled end to remove dirt and mud on the roller and DWT.

# Assembly

## How to Assemble/Disassemble

### Note:

For water tank and brush assembly, please refer to "Operation" and "Maintenance".

EN

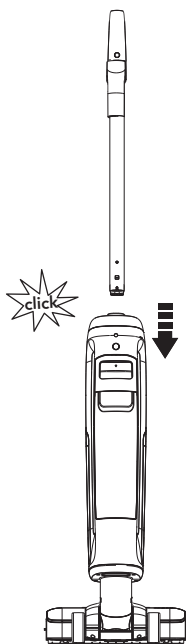

To assemble the handle, insert it into the appliance until you hear a click.

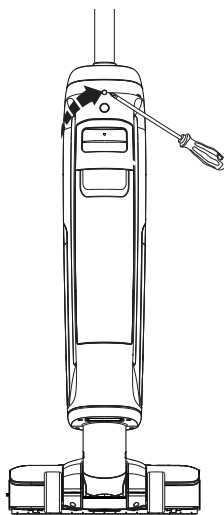

In the event that the handle needs to be disassembled, press the spring to release the handle with a tool (like a screwdriver) and lift the released handle from the appliance.

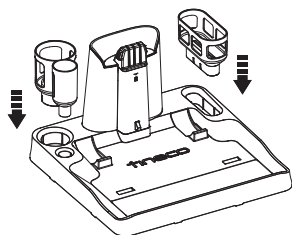

Install the dry filter holder and accessory holder on the dock.

# Operation

## Preparing for Use

- Before first use, please charge the appliance for 4-5 hours (refer to "Charging Instructions" for details).  
\* Based on results from Tineco lab tests. Lab temperature 39.2°F (4°C) ~ 104°F (40°C).

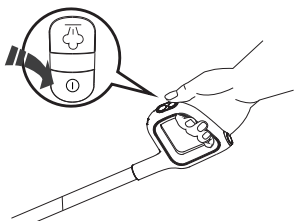

Press the ① button the appliance will start in AUTO mode by default, then press ② button to switch to STEAM mode, BOOST STEAM mode or AUTO mode. Press the ① again to turn off the appliance after cleaning is complete.

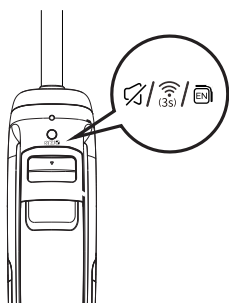

### WiFi/Mute/Language Switch Button

- Press to turn on/off the voice prompt.
- Press twice to switch languages. (More voice language options will be added, please refer to the actual product.)
- Hold for 3 seconds to connect to network.

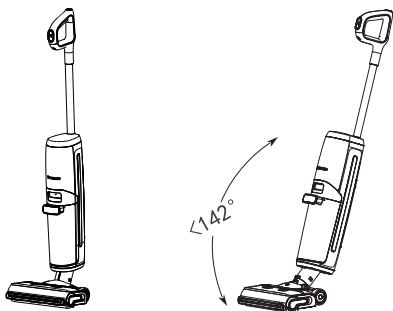

The appliance will stop working when put upright and start running again when reclined.

- \* Do not recline more than 142° to avoid water leakage.

### Note:

- Selection of the appropriate mode depends on the actual demand.
- Do not vacuum foamed liquid.
- To vacuum water left on the surface, the appliance will keep running for 3 seconds after power off.

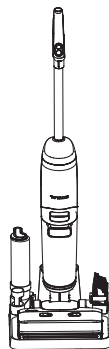

Place the appliance on the charging dock vertically after use for charging and storing.

## Filling Clean Water Tank

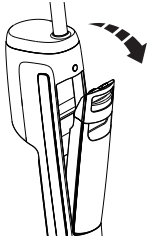

Press the Clean Water Tank release button to remove it from the appliance.

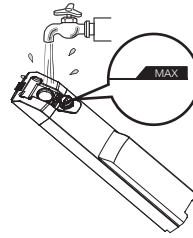

Open the tank cap, and then fill the tank with tap water to the Max line.

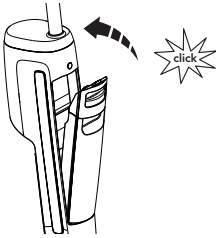

Place the tank back into the appliance. You should hear a "click" sound if done correctly.

### Note:

**Only use water under 140°F/60°C, don't mix chemical solution.**

**DO NOT USE HOT WATER.**

## Charging Instructions

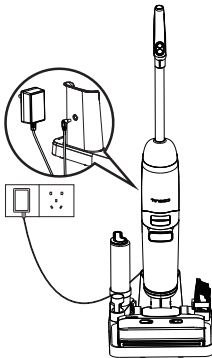

To charge the appliance, place the appliance on the charging dock and plug the adaptor into a power outlet.

1. To charge the appliance, connect the external charging cord to the charging dock and plug it into the wall outlet.
2. To avoid tripping hazards, please place the appliance on the charging dock near a wall during charging.

### Warning:

- Only charge the appliance with the adaptor supplied by Tineco.
- In case of long-term non use, the appliance must be charged once every 3 months for optimal performance. It may take 4-5 hours for a full charge.
- Store indoors in a dry place. Do not expose the appliance to sunlight or freezing temperatures. Recommended temperature range: 39.2°F (4°C) ~ 104°F (40°C).

# Cleaning Mode Selection

## AUTO Mode



- In AUTO mode, the iLoop sensor automatically detects how dirty the floor is and applies the appropriate amount of clean water and suction power accordingly.
- A red dirt monitoring loop indicates pollutant intensive area, and a blue loop indicates less pollutants are detected. This mode automatically applies the best cleaning solution.

## STEAM Mode



- Press  button to enter into STEAM mode. It will take 20-50s to prepare steam. And there will be 6 holes to spray steaming. Apply STEAM Mode when deep cleaning is needed.

## BOOST STEAM Mode



- Press  button to enter into BOOST STEAM mode. It will take 20-50s to prepare steam. And there will be 2 holes to spray steaming. Apply BOOST STEAM mode when cleaning for heavy-polluted area is needed.

## SUCTION Mode



- With wifi connected, open the APP and select the SUCTION mode on APP, the appliance will enter into SUCTION mode.
- In SUCTION mode, the appliance will absorb water. We recommend using this mode on wet surfaces.

### Note:

Keep sharp objects away from the digital display screen to avoid scratches and scrapes.

## Runtime

- In AUTO mode: ~40 minutes
- In STEAM / BOOST mode: ~20 minutes
- Estimated runtime data was obtained by a Tineco Laboratory.

## Charging Time

- A full charge takes approximately 4-5 hours.
- Estimated data was obtained by Tineco Laboratory under ambient temperatures between 39.2°F (4°C) to 104°F (40°C).

## App

All the functions can be performed using Tineco App. Download the app from App Store, Google Play and Tineco Official Site.

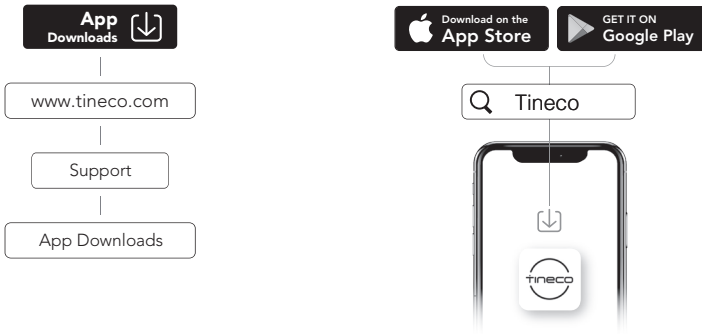

### Note:

The default language for voice prompt is English, you can set other languages via App.

## Voice Prompt (Contents may vary, please in kind prevail.)

Status	Reminder
Voice prompts on	Voice prompts enabled.
Voice prompts off	Voice prompts disabled.
Connect Tineco app	Download Tineco app and connect with appliance.
Turn on the appliance	Auto mode.
Switch to Steam mode	Steaming Mode.
Switch to Boost Steam mode	Boost Steaming Mode.
First time to start the Steam mode/Boost steam mode	Steam preparation for the first time is relatively long, please wait.
Press the STEAM/BOOST STEAM mode button	Start preparing the steam.
Steam is ready for use	Steam is ready for use.
Clean Water Tank is empty	Insufficient water in the Clean Water Tank. Please add water.
Dirty Water Tank is full	Dirty Water Tank is full.Please empty and clean the Dirty Water Tank.
Need self-cleaning after decting	Please turn on self-cleaning function to ensure effective cleaning.
After self-cleaning	Self-cleaning complete.Please empty and clean the Dirty Water Tank and the Pipe underneath it to prevent odors.
Battery level 10%~20%	Battery low.
Battery level 0%~10%	Battery low. Please charge the appliance.
Turn off the appliance	Powered off. Place appliance on charging dock.
Ready for charging	Charging.
Clean Water Tank is empty during the appliance working	Insufficient water in the Clean Water Tank,turned into AUTO mode.
Clean water tank is empty during Steam/Boost steam mode	Insufficient water in the Clean Water Tank, unable to make steam.
Dirt water tank is uninstalled	Please install the dirty water tank.
Brush cover is uninstalled	Please install the brush roller cover correctly.
When Motor, pump or battery goes wrong	Error! Please contact customer service.
Select Suction mode on APP	Suction Mode.
Detect it is dirty during the appliance works	To optimize cleaning performance, please perform self-clean cycle.
User press the self-cleaning button when the appliance is dormant	Please place appliance on the charging dock to begin self-cleaning.

# Maintenance

## Note:

- For optimal performance and odor avoidance, always **clean** and **dry** DWT, filters, brush roller, brush roller cover **completely** after each use.
- Please make sure each part is installed correctly or the appliance may not work properly.
- Do not soak the appliance.
- Some water may remain in the appliance due to factory inspection.
- After maintenance, place the appliance on the charging dock vertically. Do not expose the appliance to direct sunlight, store it indoors in a dry place.

## Main Body

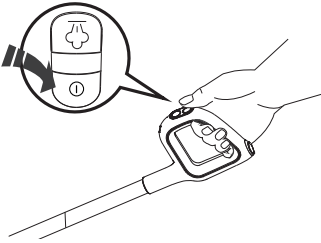

To reduce the risk of injury, switch off before performing maintenance.

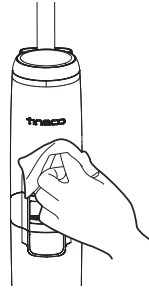

Use a cloth to clean the surface with neutral detergent. The cloth should be dry to prevent water from entering the appliance.

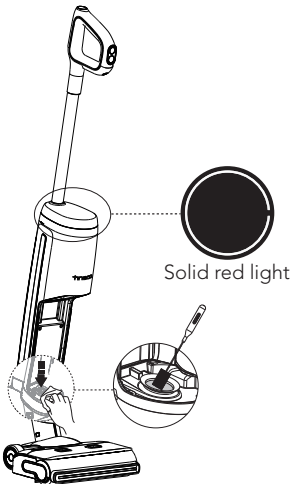

When iLOOP illuminates red, remove Dirty Water Tank, clean the dirt sensor with a damp cloth or the cleaning tool.



## Dirty Water Tank

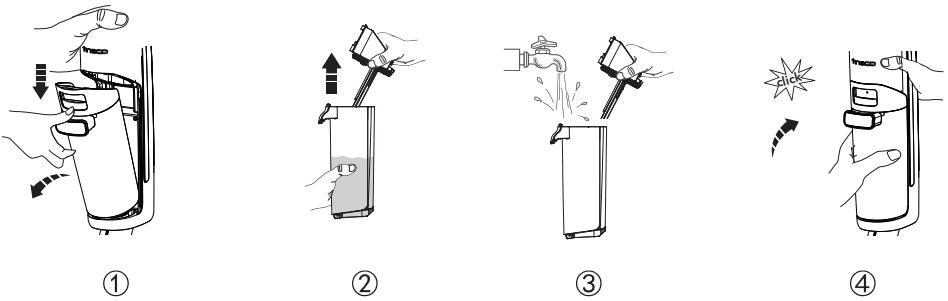

- When dirty water reaches the Max line, the appliance then stops working, shows a remainder on the display and plays a voice prompt.
- Pull up the tank lid to empty the DWT. Use the cleaning tool to remove remaining debris. Rinse the inside of the DWT and then place back into the appliance.

## Dirty Water Tank Lid

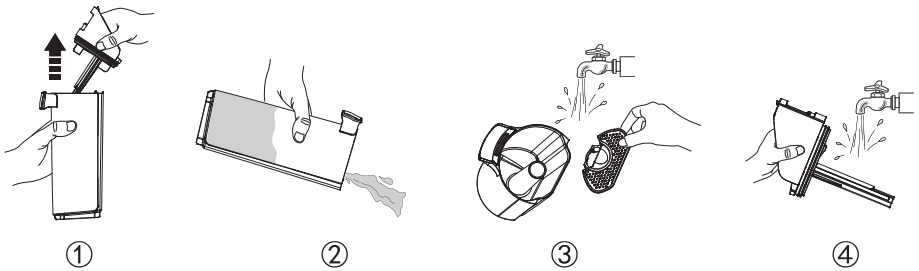

If the Dirty Water Tank lid and the filter inside are blocked, remove the tank lid and the filter, rinse both parts with water.

## Dry Filter



Grasp recessed area on each side of the dry filter and pull upward. Rinse the filter under running water and it must be completely dry before recombining with the DWT lid.

\*A spare dry filter is provided with your appliance for convenient replacement.

# Self-cleaning

EN

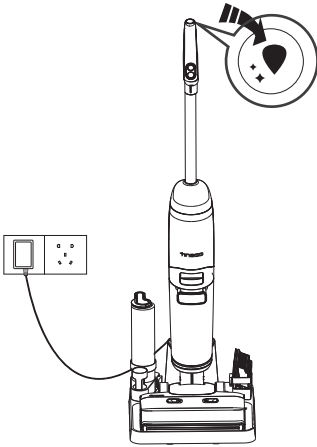

1. Place the appliance on the charging dock after use, the sensor will auto-detect the level of dirt.
2. Press the self-cleaning button, and the appliance will select the self-cleaning mode based on the actual battery level for self-cleaning.
3. Once complete, please clean the Dirty Water Tank. And the appliance will begin charging.

### Note:

- Ensure the charging dock is plugged under Self-cleaning mode:
- When battery level < 10%, press the Self cleaning button, charging instead of self-cleaning will be activated first.
- When battery level > 10%, press the Self-cleaning button, self-cleaning with normal water temperature will be activated.
- When battery level > 20%, press the Self cleaning button, self-cleaning with steam will be activated.
- Before self-cleaning cycle, please clean the DWT and ensure the water level in the CWT > 40%.

# Brush Roller Cover

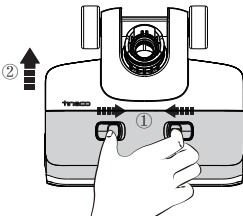

Squeeze latches on the cover and pull upward to remove.

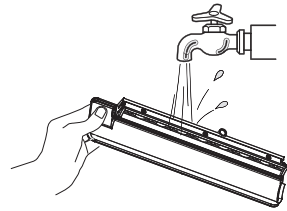

Rinse with water.

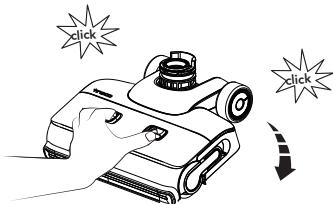

While replacing, always latch the brush cover into place to avoid leakage.

## Brush Roller

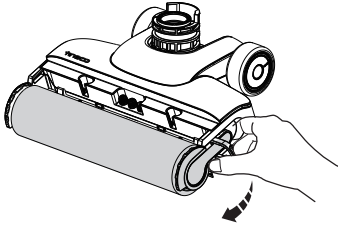

Remove the brush roller by grabbing the brush roller tab and pulling out.

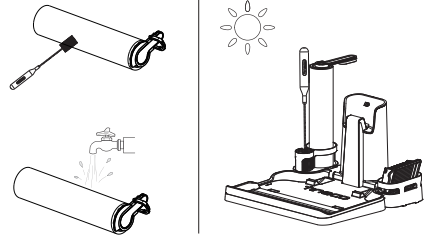

Use the cleaning tool to remove hair and debris wrapped around the roller and rinse the roller with water. Put the brush roller back into the accessory holder, and allow it to dry completely before reinstalling.

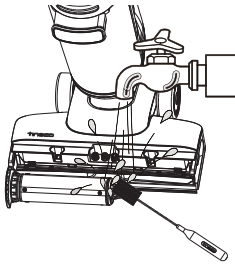

Wash and remove hair and debris from the brush roller chamber with water and cleaning tool.

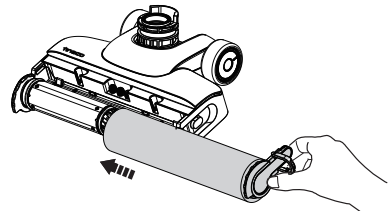

Replace the brush roller by inserting its end into the left side of the holder, then attach the roller tab to the magnetic buckle on the right side to lock into place.

### Note:





- A spare brush roller is provided with your appliance for convenient replacement.
- To maintain optimal performance, replace the brush roller every 8 months.

SCAN THE QR CODE BELOW TO  
GET PRODUCT CARE VIDEOS.



# Troubleshooting

EN

Problem	Possible cause	Solution
The appliance does not turn on	1. No power 2. Auto protection for overheating	1. Charge the appliance 2. Restart after cooling down
Weak suction	The dry filter is not installed, or the dry filter is dirty	Install the dry filter or clean and allow it to dry completely
Brush roller tangled indicator blinking 🔊 Voice prompt: 1. Please install the brush roller correctly. 2. Please check the brush roller. 3. Please install the brush roller cover correctly.	 1. The brush roller is blocked 2. The brush roller is not installed 3. Brush roller cover is not installed correctly	1. Remove blockages 2. Install the brush roller correctly 3. Install the brush roller cover correctly
WiFi indicator is off	WiFi is not connected	Follow the in-app guide to connect to WiFi
CWT empty indicator blinking 🔊 Voice prompt 1. Insufficient water in the Clean Water Tank, turned into AUTO mode. 2. Insufficient water in the Clean Water Tank, unable to make steam.	 CWT is empty	Refill CWT
DWT full indicator blinking 🔊 Voice prompt Dirty Water Tank is full. Please empty and clean the Dirty Water Tank.	 The dirty water in DWT has reached the MAX line	Empty the dirty water and then reinstall the DWT
Boiler error indicator blinking 🔊 Voice prompt: Boiler error, please restart the appliance.	 Boiler error	Restart the appliance
All lights off in operation	Battery overheat or malfunction	Cool the appliance down and restart
Battery level < 10% 🔊 Voice prompt: Battery low. Please charge the appliance.	Low power	Charge the appliance, or restart
iLoop illuminates red 🔊 Voice prompt: Clean the dirty water tank or the debris channel.	Dirt sensor malfunction or blocked	Remove blockages, clean the debris channel, or restart

## Note:

If the above troubleshooting guide fails help, please visit our website [www.tineco.com](http://www.tineco.com) for further support.

# Warranty

## 2-YEAR LIMITED WARRANTY

- Only applies to purchases made from authorized retailers of Tineco.
- Is subject to the adherence of the requirements outlined in this instruction manual, and is subject to further conditions outlined below.
- This warranty is governed by and construed under the laws of the country in which the purchase took place. We provide 2-year warranty or a warranty period as stipulated by applicable local laws, whichever is longer.

## WHAT IS COVERED?

- Your Tineco appliance has a 2-year warranty against original defects in material and workmanship, when used for private household purposes in accordance with the Tineco Instruction Manual. Motorized accessories and battery bought separately come with a 1-year warranty.
- This warranty provides, at no extra cost to you, all labor and parts necessary to ensure your appliance is in proper operating condition during the warranty period.
- This warranty will only be valid if the appliance is used in the country in which it was sold.

## WHAT IS NOT COVERED?

Tineco shall not be liable for costs, damages or repairs incurred as a result of:

- Appliances purchased from an unauthorized dealer.
- Careless operation or handling, misuse, abuse and/or lack of maintenance or use not in accordance with the Tineco Instruction Manual.
- Use of the appliance other than for normal domestic purposes, e.g. for commercial or rental purposes.
- Use of parts not in accordance with the Tineco Instruction Manual.
- Use of parts and accessories other than those produced or recommended by Tineco.
- External factors unrelated to product quality and use, such as weather, modifications, accidents, electrical outages, power surges or acts of God.
- Repairs or alterations carried out by unauthorized parties or agents.
- Failing to clear blockage and other hazardous material from the appliance.
- Normal wear and tear, including normal wearing parts, such as cleaning bin, belt, filter, HEPA, brush bar, and power cord (or where external damage or abuse is diagnosed), carpet or floor damage due to use not in accordance with manufacturer's instructions or failure to turn the brush bar off when necessary.
- Reduction in battery discharge time due to battery aging or use.

## WARRANTY LIMITATIONS

- Any implied warranties relating to your appliance including but not limited to warranty of merchantability or warranty of fitness for a particular purpose, are limited to the duration of this warranty.
- Warranty coverage applies to the original owner and to the original battery only and is not transferable.
- This limited warranty gives you specific legal rights. You may also have other rights which vary by region.
- Manufacturer's warranties may not apply in all cases, depending on factors such as use of the product, where the product was purchased, or who you purchased the product from. Please review the warranty carefully, and contact the manufacturer if you have any questions.

## WARRANTY SERVICE

**Register:** We highly recommend that upon purchase, you register your appliance by logging into our official website ([www.tineco.com](http://www.tineco.com)) or scanning the QR code (see right) to enjoy more exclusive benefits. To register, please enter the whole serial number (on the back of the appliance). Failure to register your product won't diminish your warranty rights.

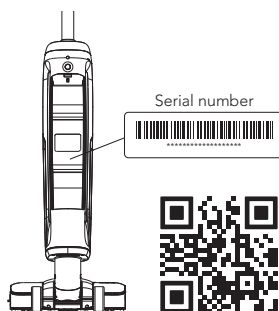

**How to Claim:** Please retain your proof of purchase. To make a claim under our Limited Warranty, you need to provide your serial number and the original purchase receipt with purchase date and order number on it.

All work will be carried out by Tineco or its authorized agency.

Any replaced defective parts will be retrieved Tineco.

Service under this warranty will not extend the period of this warranty.

Visit Tineco website **[www.tineco.com](http://www.tineco.com)**  
for expert customer service.

# CONTENIDO

Medidas importantes de seguridad .....	46
Especificaciones.....	51
Descripción general .....	52
Accesorios .....	54
Montaje .....	55
Funcionamiento .....	56
Mantenimiento .....	61
Resolución de problemas .....	65
Garantía .....	66



**HAY MÁS IDIOMAS**

DISPONIBLES EN NUESTRO SITIO WEB OFICIAL



**TINECO ESTÁ AQUÍ PARA AYUDAR.**

Nos pondremos en contacto con usted dentro de 1 día laboral.  [www.tineco.com](http://www.tineco.com)

# Medidas importantes de seguridad

## CONSERVE ESTAS INSTRUCCIONES

### Solo para uso doméstico.

Al usar aparatos eléctricos, se debe seguir siempre una serie de medidas básicas de seguridad, entre ellas las que se indican a continuación.

LEA TODAS LAS INSTRUCCIONES ANTES DE USAR ESTE APARATO. De no seguir todas las advertencias e instrucciones, se podrían producir descargas eléctricas, incendios o lesiones personales graves.

**ADVERTENCIA** – Para disminuir el riesgo de incendios, descargas eléctricas o lesiones:

1. Este aparato puede ser utilizado por niños a partir de 8 años y personas con discapacidades físicas, sensoriales o mentales, o con falta de experiencia y conocimientos, si están supervisados o han recibido instrucciones sobre el uso del aparato de modo seguro y comprenden los peligros que dicho uso acarrea. Los niños no deben jugar con el aparato. La limpieza y mantenimiento a cargo del usuario no deben ser realizados por niños sin supervisión.
2. El aparato no debe ser utilizado por personas (niños incluidos) con discapacidades físicas, sensoriales o mentales, o con falta de experiencia y conocimientos, a menos que lo hagan bajo supervisión o se les haya dado instrucciones.
3. Use el aparato únicamente en interiores, sobre superficies de suelo sin alfombras como vinilo, azulejos, madera barnizada, etc. Tenga cuidado de no pasar por encima de objetos sueltos ni bordes de alfombras. Si el cepillo se atasca, puede producirse un fallo prematuro de la correa.
4. No permita que se utilice el aparato como un juguete. Es necesario vigilar atentamente el aparato cuando lo usen niños o se utilice cerca de niños, mascotas o plantas.
5. Use el aparato solo como se indica en este manual. Use solo accesorios recomendados por el fabricante.
6. No use el aparato si el cable o el enchufe están dañados. Si el aparato se ha caído o dañado, se ha dejado a la intemperie, ha caído al agua o no funciona como debiera, llévelo a un centro de servicio.
7. No manipule el cargador, incluido el enchufe del cargador, ni los terminales del cargador con las manos mojadas.
8. No introduzca ningún objeto en las aberturas. No use el aparato si alguna de sus aberturas está obstruida. Manténgalo libre de polvo, fibras, pelo y cualquier elemento que pudiera reducir el flujo de aire.
9. Mantenga el pelo, la ropa holgada, los dedos y todas las partes del cuerpo alejados de las aberturas y partes móviles.
10. Tenga mucho cuidado al limpiar escaleras.
11. No aspire líquidos inflamables o combustibles, tales como gasolina, ni lo use en lugares donde pudieran estar presentes.
12. No aspire nada que se esté quemando o humeando como, por ejemplo, cigarrillos, cerillas o cenizas.
13. No use el aparato sin el filtro.



14. Evite puestas en marcha accidentales. Verifique que el interruptor está en posición de apagado antes de tomar el aparato o desplazarlo. Llevar el aparato con el dedo en el interruptor o activar el aparato que tiene el interruptor en posición de encendido puede originar accidentes.
15. Apague siempre el aparato antes de realizar ajustes, cambiar accesorios o almacenarlo. Tales medidas preventivas disminuyen el riesgo de poner el aparato en funcionamiento por accidente.
16. Recargue el aparato únicamente con el cargador especificado por Tineco. Un cargador apto para un tipo de batería podría presentar un riesgo de incendio si se usa con otra batería.
17. Use los aparatos solo con las baterías Tineco especialmente indicadas para ellos. El uso de cualquier otro tipo de batería puede presentar riesgos de incendio y lesiones personales.
18. Si se hace un mal uso de la batería, el líquido de su interior podría salirse. Evite el contacto con ese líquido. Si hubiera un contacto accidental, lávese con agua abundante. Si el líquido entra en contacto con los ojos, solicite ayuda médica. El líquido que sale de la batería puede causar irritación o quemaduras.
19. No use la batería ni el aparato si estuvieran dañados o modificados. Las baterías dañadas o modificadas pueden presentar comportamientos impredecibles y causar un incendio, explosión o riesgo de lesiones personales.
20. No exponga la batería ni el aparato al fuego o al calor excesivo. Su exposición al fuego o a temperaturas superiores a 130 °C puede causar una explosión.
21. Siga todas las instrucciones de carga y no cargue la batería ni el aparato a temperaturas fuera del rango especificado en las instrucciones. Una carga incorrecta o a una temperatura fuera del rango especificado puede dañar la batería y aumentar el riesgo de que se produzca un incendio.
22. Las reparaciones deben ser realizadas por personal cualificado que utilice únicamente piezas de repuesto idénticas a las originales. Esto garantizará que la seguridad del producto se mantenga.
23. Este aparato contiene células de batería no reemplazables. No modifique ni trate de reparar el aparato ni la batería, a excepción de lo indicado en las instrucciones para su uso y cuidados.
24. Apague siempre el aparato antes de conectar o desconectar la boquilla motorizada.
25. No cargue ni guarde el aparato a la intemperie ni dentro de un vehículo. Cargue, guarde o use la batería únicamente en interiores secos donde la temperatura sea superior a 4 °C, pero inferior a 40 °C. El cargador solo es apto para usarse en interiores.
26. No utilice el aparato para recoger partículas ultrafinas, como cal, cemento, serrín, yeso en polvo o cenizas.
27. No utilice el aparato para recoger objetos afilados, como clavos metálicos, trozos de cristal, clips metálicos o alfileres.
28. No utilice el aparato para recoger sustancias químicas y materiales peligrosos, como disolventes, limpiadores de desagües, ácidos fuertes o álcali fuertes.
29. Deje de utilizar el aparato inmediatamente si se sobrecalienta, hace ruidos inusuales, produce olores inusuales, la succión es baja o gotea electricidad.
30. Apague el limpiador y desconéctelo de la toma de corriente para almacenarlo durante un tiempo prolongado.

31. Limpie siempre el depósito de agua sucia después de cada uso para evitar posibles obstrucciones que pudieran provocar una baja potencia de succión, sobrecalentamiento del motor o reducir la vida útil del aparato.
32. Después del uso, guarde el aparato adecuadamente en lugar seco en interiores.
33. No coloque ni sumerja el aparato en agua estancada ni intente limpiar zonas inundadas.
34. Todos los datos e instrucciones técnicas de este manual se basan en resultados de pruebas de laboratorio de Tineco o de terceros designados. La empresa se reserva todos los derechos de explicaciones finales.
35. Se debe desconectar el enchufe de la toma antes de limpiar o realizar el mantenimiento del aparato.
36. Podría presentarse un peligro si el aparato pisa el cable eléctrico.
37. No utilice el aparato si la profundidad del agua es superior a 5 mm por encima de la superficie.
38. Líquido o vapor no dirigido hacia equipos que contengan componentes eléctricos
39. El aparato debe desenchufarse después de usarlo y antes de que el usuario realice tareas de mantenimiento
40. No se debe dejar el aparato desatendido cuando esté conectado a la corriente eléctrica
41. No utilice el aparato si se ha caído, presenta daños visibles o tiene fugas;
42. Mantenga el aparato fuera del alcance de los niños cuando esté conectado o enfriándose.
43. Si puede equiparse una aspiradora con un accesorio de mano con piezas giratorias, debe advertirse de la posibilidad de atrapamiento.
44. Si el cable eléctrico del aparato está dañado, debe reemplazarlo el fabricante, su agente de servicio o una persona con cualificaciones similares para evitar riesgos (solo para adaptadores).

# Ámbito de empleo

1. El limpiador inalámbrico para suelos duros se debe utilizar en suelos duros interiores, como vinilo, azulejos, madera barnizada, etc. Puede que su uso en superficies rugosas no dé resultados óptimos.
2. Mantenga el aparato alejado de fuentes de calor, como chimeneas o radiadores, para evitar la deformación de la carcasa.
3. No utilice el aparato para recoger líquidos inflamables o combustibles, partículas ultrafinas, objetos afilados, materiales peligrosos, productos químicos o cualquier elemento que esté ardiendo o emita humo, tal como se ha descrito anteriormente.

# Acerca del aparato

1. No modifique ni trate de reparar el aparato, a excepción de lo indicado en las instrucciones para su uso y limpieza.
2. Cargue el aparato con el adaptador Tineco. Tensión de entrada: 100-240 V CA. Las tensiones altas y bajas pueden dañar el adaptador, el aparato o incluso poner en peligro al usuario.
3. Tenga mucho cuidado al limpiar escaleras.
4. Verifique que el interruptor de encendido está en posición de apagado antes de tomar el aparato o desplazarlo. No deje el aparato tumbado ni inclinado para evitar que entre agua sucia en el motor.
5. Para evitar que la activación accidental del aparato, colóquelo en la base de carga.
6. Instale siempre correctamente el depósito de agua sucia y el depósito de agua limpia antes del uso.
7. Evite que el aparato o el cargador se mojen para evitar el riesgo de incendio o lesiones por cortocircuito.

# Instrucciones de reciclado en conformidad con la ley de baterías



La batería recargable, que no es extraíble, contiene materiales dañinos para el medio ambiente y, por tanto, debe retirarse del aparato antes de desecharlo. El aparato debe apagarse antes de retirar la batería recargable. Solo personal cualificado debe retirar la batería.

Las baterías y baterías recargables no deben desecharse con los residuos domésticos. Todos los usuarios deben entregar las baterías y baterías recargables, contengan sustancias dañinas o no, en puntos de recogida de su municipio/distrito o a un distribuidor para que puedan ser desechadas de manera respetuosa con el medio ambiente. Las baterías y baterías recargables deben devolverse únicamente descargadas.

Las baterías y baterías recargables están marcadas con el símbolo de la izquierda.

# Instrucciones de reciclado en conformidad con la normativa RAEE



“El símbolo adyacente de un cubo de basura con ruedas tachado indica que este aparato está sujeto a la directiva 2012/19/UE. Esta directiva establece que, al final de su vida útil, este aparato no debe eliminarse a través de la basura doméstica normal, sino que debe devolverse a lugares especiales de recogida, depósitos de reciclaje o empresas de gestión de residuos. Eliminarlo es gratuito para usted.

Lo siguiente se aplica al mercado alemán:

Cuando compra un aparato nuevo, tiene derecho a devolver el aparato antiguo correspondiente a su distribuidor. Los minoristas de aparatos eléctricos y electrónicos con una superficie de venta de al menos 400 metros cuadrados y las tiendas de ultramarinos con una superficie de venta de al menos 800 metros cuadrados que vendan regularmente aparatos eléctricos y electrónicos también están obligados a recuperar gratuitamente los aparatos viejos, incluso sin comprar uno nuevo, si no tienen dimensiones superiores a 25 cm. El importador le ofrece opciones de recogida directamente en las tiendas y mercados.









También puede informarse sobre las opciones de devolución locales a través de su minorista.

Si su antiguo aparato contiene datos personales, usted será el responsable de borrarlos antes de devolverlo. Si esto es posible sin destruir el aparato viejo, retire las pilas o las baterías recargables y las lámparas viejas antes de devolver el aparato viejo para su eliminación y llévelas a una recogida selectiva. En caso de que se trate de una batería integrada, debe señalarse al desechar el aparato que contiene una batería recargable. Puede averiguar otras opciones para deshacerse del producto usado en la administración de su comunidad o ciudad.”

## Para países de la UE:

Para consultar la información de la Declaración de conformidad de la UE, visite [www.tineco.com](http://www.tineco.com).

## Símbolos:

	Lea el manual de instrucciones
	Clase II
	Transformador con aislamiento de seguridad a prueba de cortocircuitos
	Fuente de alimentación conmutada
	Solo para uso en interiores
	Corriente directa
	Corriente alterna
	Vapor

## Especificaciones

Producto	SERIE FLOOR ONE S7 STEAM
Entrada CA	100-240 V~
Tensión	25,2 V $\equiv$ 3900 mAh de iones de litio
Potencia nominal	240 W
Tiempo de funcionamiento	AUTO: 40 min, VAPOR/POTENCIADO: 20 min
Tiempo de carga	4~5 h
Caudal de agua	20-200 ml/min
Capacidad del DAL	aprox. 0,8 l
Capacidad del DAS	aprox. 0,72 l
Resistente al agua	IPX4

# Descripción general

ES

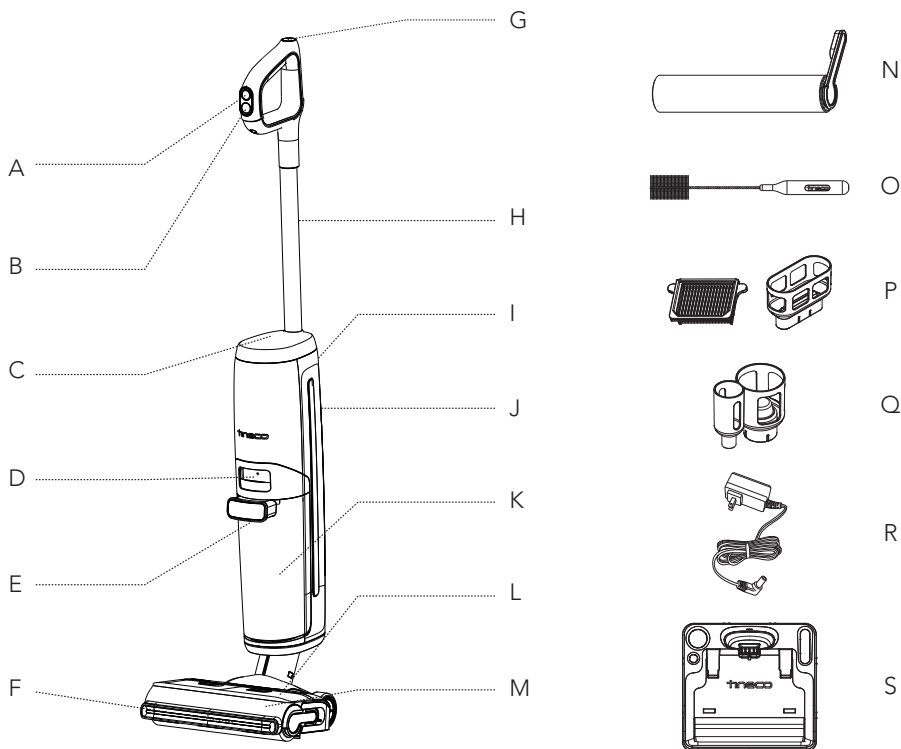

A. Botón VAPOR/VAPOR POTENCIADO

B. Encendido/apagado

C. Pantalla digital

D. Liberación del depósito de agua sucia

E. Asa del depósito de agua sucia

F. Luces LED

G. Botón de autolimpieza

H. Tubo

I. Botón de Wi-Fi/Silencio/  
Cambio de idioma

J. Depósito de agua limpia (DAL)

K. Depósito de agua sucia (DAS)

L. Cepillo

M. Cubierta del cepillo de rodillo

N. Cepillo de rodillo

O. Herramienta de limpieza

P. Filtro seco y soporte

Q. Soporte de accesorios

R. Adaptador

S. Base de carga

# Pantalla digital

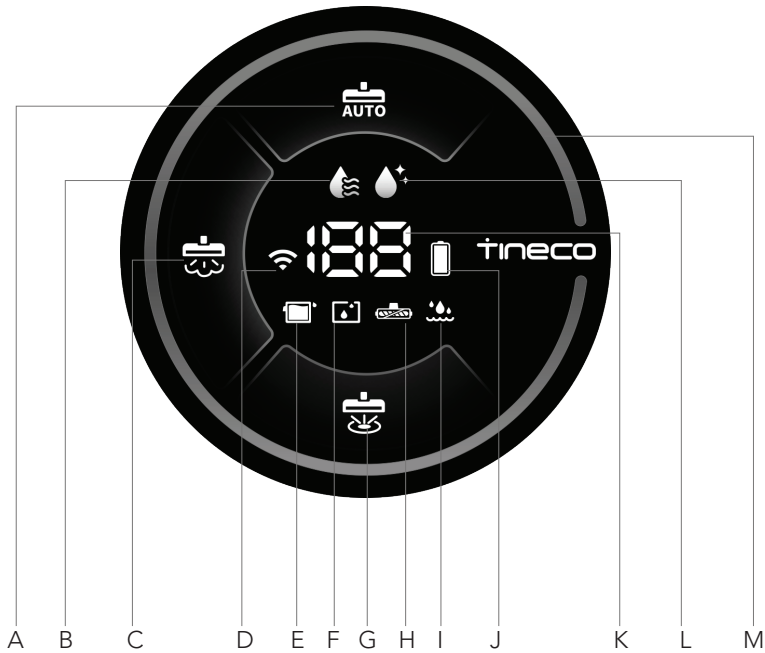

- A. Modo AUTO
- B. Producción de vapor
- C. Modo de VAPOR
- D. Indicador de Wi-Fi
- E. DAS lleno
- F. DAL vacío
- G. Modo VAPOR POTENCIADO
- H. Cepillo de rodillo enredado
- I. Error de caldera
- J. Batería
- K. Nivel de batería/Cuenta atrás de preparación de vapor
- L. Autolimpieza
- M. Bucle de la monitorización de suciedad (azul o rojo según la cantidad de suciedad)

# Accesorios

## Nota:

Los accesorios pueden variar según el mercado. Si necesita más accesorios, visite [www.tineco.com](http://www.tineco.com) o [store.tineco.com](http://store.tineco.com).

ES



## Cepillo de rodillo

El suave cabezal de rodillo con cerdas se puede utilizar para aspirar y lavar al mismo tiempo. Se puede limpiar fácilmente con la función de autolimpieza.



## Filtro seco

El filtro seco y la red del filtro pueden bloquear partículas grandes y restos para garantizar la durabilidad del aparato.

\* Instale el filtro seco antes de usar el aparato, de lo contrario, podría producirse una succión débil.



## Herramienta de limpieza

Un cepillo completo para limpiar el DAS, la cámara del cepillo y la abertura.

La herramienta también tiene un extremo de cerdas para eliminar la suciedad y el barro del rodillo y del DAS.



# Montaje

## Montaje/desmontaje

### Nota:

Para obtener información sobre el conjunto del cepillo y el depósito de agua, consulte los apartados de "Funcionamiento" y "Mantenimiento".

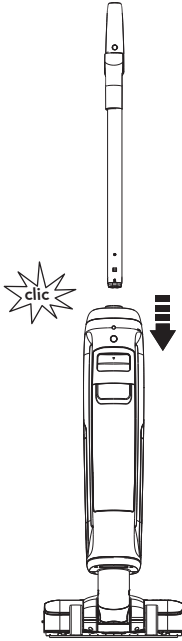

Para montar el asa, insértela en el aparato hasta que oiga un chasquido.

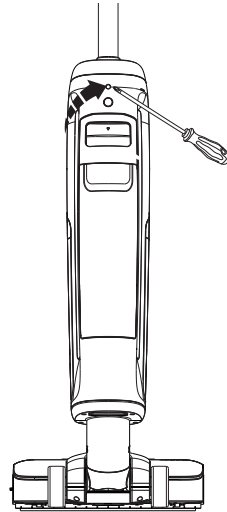

En caso de que se deba desmontar el asa, presione el resorte para liberar el asa con una herramienta (por ejemplo, un destornillador) y separe el asa del aparato una vez liberada.

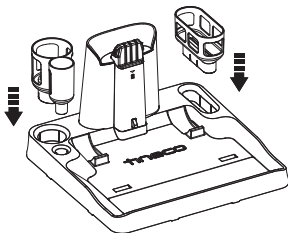

Instale el soporte del filtro seco y el soporte de accesorios en la base.

# Funcionamiento

## Preparación para el uso

• Antes de utilizar el aparato por primera vez, cárguelo de 4-5 horas (consulte "Instrucciones de carga" para obtener más información).

\* Basado en los resultados de las pruebas de laboratorio de Tineco. Temperatura de laboratorio: 4 °C-40 °C.

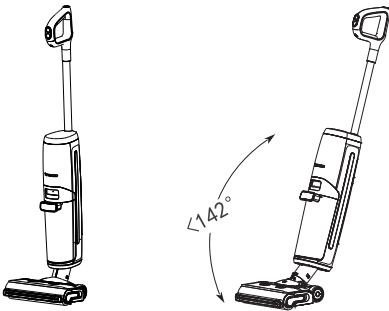
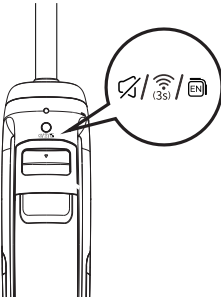
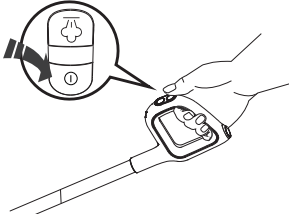

El aparato dejará de funcionar cuando se coloque en posición vertical y volverá a funcionar cuando se recline.

\* No incline el aparato más de 142° para evitar fugas de agua.

### Nota:

- La selección del modo apropiado depende de la demanda real.
- No aspire líquidos con espuma.
- Para aspirar el agua que queda en la superficie, el aparato seguirá funcionando 3 segundos después de la desconexión.

Al pulsar el botón ① el aparato arrancará en modo AUTO por defecto, después pulse el botón ② para cambiar a modo VAPOR, modo VAPOR POTENCIADO o modo AUTO. Pulse de nuevo ① para apagar el aparato una vez finalizada la limpieza.

Botón de Wi-Fi/Silencio/Cambio de idioma

- Pulse para activar/desactivar las indicaciones de voz.
- Pulse dos veces para cambiar de idioma. (Se añadirán más idiomas, consulte el producto real).
- Mantenga pulsado durante 3 segundos para conectar a la red.

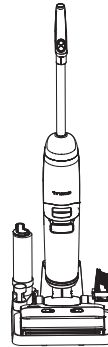

Después del uso, coloque el aparato en la base de carga en vertical para cargarlo y guardarlo.

## Llenado del depósito de agua limpia

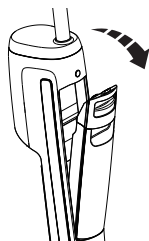

Pulse el botón de liberación del depósito de agua limpia para sacarlo del aparato.

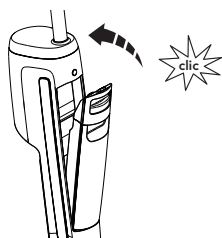

Vuelva a colocar el depósito en el aparato. Cuando lo haga correctamente, escuchará un chasquido.

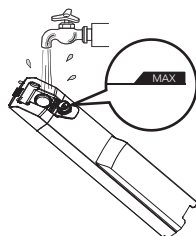

Abra el tapón del depósito y llénelo con agua del grifo hasta la línea de nivel máximo.

### Nota:

Utilice solo agua a menos de 60 °C, no mezclar con soluciones químicas.

**NO UTILICE AGUA CALIENTE.**

## Instrucciones de carga

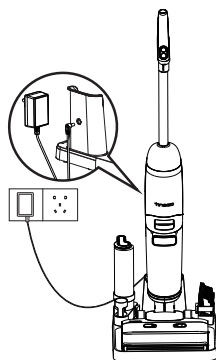

Para cargar el aparato, colóquelo en la base de carga y enchufe el adaptador a una toma de corriente.

1. Para cargar el aparato, conecte el cable de carga externo a la base de carga y enchúfelo a la toma de corriente.
2. Para evitar tropiezos, durante la carga, coloque el aparato en la base de carga cerca de una pared.

### Advertencia:

- Cargue el aparato únicamente con el adaptador suministrado por Tineco.
- En caso de no utilizar el aparato en mucho tiempo, cárguelo una vez cada 3 meses para un rendimiento óptimo. La carga completa puede tardar 4-5 horas (media hora por encima o por debajo).
- Guarde el aparato en un lugar seco y en interiores. No exponga el aparato a la luz directa del sol ni a temperaturas por debajo de cero grados. Rango de temperaturas recomendado: 4 °C-40 °C.

# Selección del modo de limpieza

## Modo AUTO



- En el modo AUTO, el sensor iLoop detecta automáticamente la suciedad del suelo y aplica la cantidad de agua limpia y la potencia de succión en consecuencia.
- Si el círculo de control de suciedad es de color rojo, indica que se detecta más contaminantes y, si es azul, se detectan menos. Este modo aplica automáticamente la mejor solución de limpieza.

## Modo de VAPOR



- Pulse el botón  para cambiar al modo VAPOR. Tardará 20-50 s en preparar el vapor. Dispone de 6 agujeros para rociar vapor. Utilice el modo VAPOR cuando necesite una limpieza profunda.

## Modo vapor potenciado



- Pulse el botón  para entrar en el modo VAPOR POTENCIADO. Tardará 20-50 s en preparar el vapor. Dispone de 2 agujeros para rociar vapor. Aplique el modo VAPOR POTENCIADO cuando necesite limpiar una zona muy contaminada.

## Modo SUCCIÓN

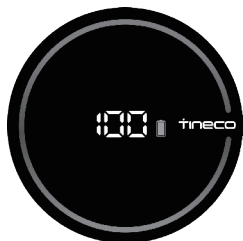

- Con el WiFi conectado, abra la aplicación y seleccione el modo SUCCIÓN. El aparato entrará en modo SUCCIÓN.
- En modo SUCCIÓN, el aparato absorberá agua. Se recomienda usar este modo en superficies húmedas.

### Nota:

Mantenga los objetos afilados alejados de la pantalla digital para evitar arañazos y rasguños.

## Tiempo de funcionamiento

- En modo AUTO: aprox. 40 minutos
- En modo VAPOR/POTENCIADO: aprox. 20 minutos
- Los datos de tiempo de funcionamiento estimados se han obtenido en un laboratorio Tineco.

## Tiempo de carga

- Una carga completa tarda unas 4-5 horas.
- Los datos estimados se han obtenido en un laboratorio Tineco con temperaturas ambiente de entre 4 °C y 40 °C.

## Aplicación

Todas las funciones se pueden realizar utilizando la aplicación Tineco. Descargue la aplicación desde App Store, Google Play y la Página Oficial de Tineco.

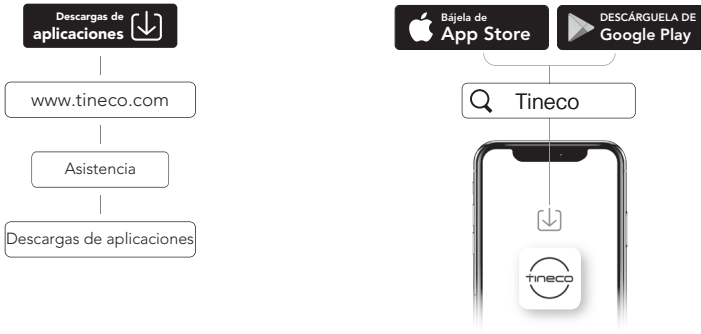

### Nota:

El idioma predeterminado de las indicaciones de voz es inglés, puede establecer otros idiomas utilizando la aplicación.

## Indicación de voz (el contenido puede variar, el modelo real prevalecerá)

Estado	Recordatorio
Indicaciones de voz activadas	Indicaciones de voz activadas.
Indicaciones de voz desactivadas	Indicaciones de voz desactivadas.
Conéctese a la aplicación Tineco	Descargue la aplicación Tineco y conecte el aparato.
Encienda el aparato	Modo Auto.
Cambia al modo de vapor	Modo de vapor.
Cambia al modo de vapor potenciado	Modo vapor potenciado.
Primera vez que se inicia el modo Vapor/Modo Vapor potenciado	La primera preparación de vapor es relativamente larga, espere.
Pulse el botón de modo VAPOR/VAPOR POTENCIADO	Empezando a preparar el vapor.
Vapor listo para usar	Vapor listo para usar.
El depósito de agua limpia está vacío	Agua insuficiente en el depósito de agua limpia. Añada agua.
El depósito de agua sucia está lleno	El depósito de agua sucia está lleno. Vacíelo y límpielo.
Necesita autolimpieza	Active la función de autolimpieza para garantizar una limpieza eficaz.
Tras la autolimpieza	Autolimpieza completa. Vacíe y limpie el depósito de agua sucia y la tubería inferior para prevenir la aparición de olores.
Nivel de batería 10 %-20 %	Batería baja.
Nivel de batería 0 %-10 %	Batería baja. Cargue el aparato.
Apague el aparato	Apagado. Coloque el aparato en la base de carga.
Listo para cargar	Cargando.
El depósito de agua limpia está vacío durante el funcionamiento del aparato	Agua insuficiente en el depósito de agua limpia, activado el modo AUTO.
El depósito de agua limpia está vacío en modo de vapor/vapor potenciado	Agua insuficiente en el depósito de agua limpia, no se puede usar el vapor.
El depósito de agua sucia está desinstalado	Instale el depósito de agua sucia.
La cubierta del cepillo está desinstalada	Instale correctamente la cubierta del cepillo de rodillo.
Cuando el motor, la bomba o la batería fallan	¡Error! Contacte con el servicio de atención al cliente.
Seleccione el modo Succión en la aplicación	Modo Succión.
Detecta si se ensucia durante el funcionamiento del aparato	Realice el ciclo de autolimpieza para optimizar el rendimiento de la limpieza.
El usuario pulsa el botón de autolimpieza cuando el aparato está inactivo	Coloque el aparato en la base de carga para iniciar la autolimpieza.

# Mantenimiento

## Nota:

- Para un rendimiento óptimo y evitar olores, **limpie** y **seque** siempre el DAS, los filtros, el cepillo de rodillo y la cubierta del rodillo de cepillo **completamente** después de cada uso.
- Asegúrese de que todas las piezas están colocadas correctamente, ya que de lo contrario es posible que el aparato no funcione correctamente.
- No sumerja el aparato.
- Podría quedar agua en el aparato debido a la inspección de fábrica.
- Después del mantenimiento, coloque el aparato en la base de carga y en posición vertical. No exponga el aparato a la luz solar directa y guárdelo en un lugar seco y cerrado.

## Cuerpo principal

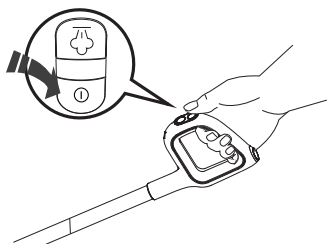

Para reducir el riesgo de lesiones, apague el aparato antes de realizar el mantenimiento.

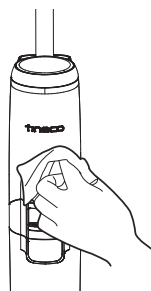

Utilice un paño para limpiar la superficie con un detergente neutro. El paño debe estar seco para evitar que entre agua en el aparato.

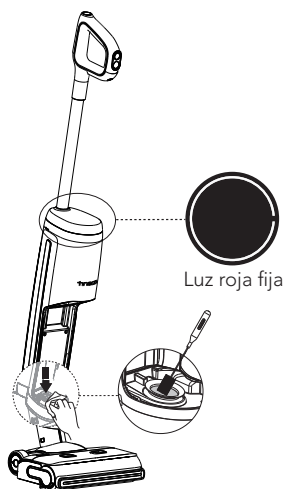

Cuando el iLOOP se ilumina en rojo, retire el depósito de agua sucia, limpie el sensor de suciedad con un paño húmedo o una herramienta de limpieza.

## Depósito de agua sucia

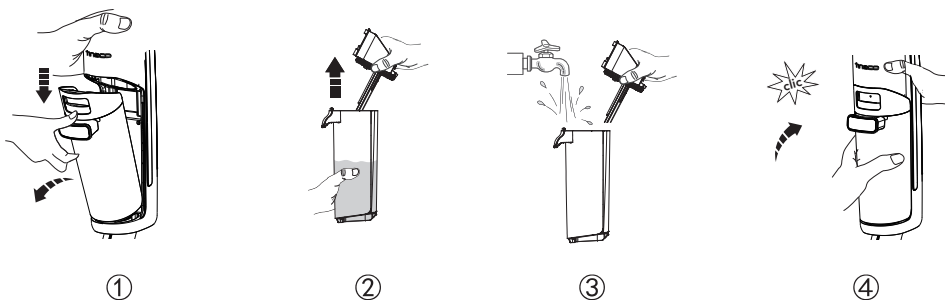

- Cuando el agua sucia llega a la línea de nivel máximo, el aparato deja de funcionar, muestra un recordatorio en la pantalla y reproduce un aviso de voz.
- Tire hacia arriba de la tapa del depósito para vaciar el DAS. Utilice la herramienta de limpieza para eliminar los residuos restantes. Enjuague el interior del DAS y vuelva a colocarlo en el aparato.

## Tapa del depósito de agua sucia

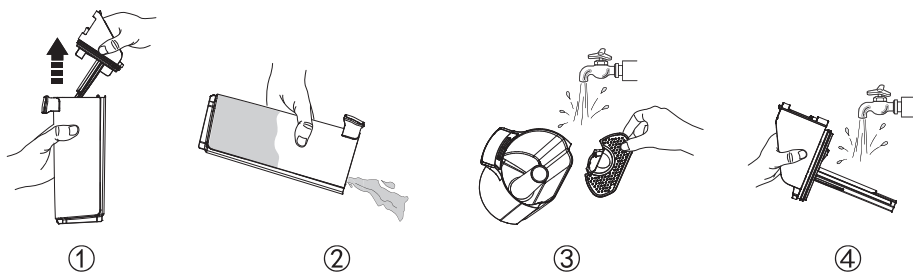

Si la tapa del depósito de agua sucia y el filtro interior están bloqueados, retire la tapa del depósito y el filtro y enjuague ambas partes con agua.

## Filtro seco



Sujete la zona rebajada de cada lado del filtro seco y tire hacia arriba. Enjuáguelo bajo el grifo y asegúrese de que está completamente seco antes de volver a combinarlo con la tapa del DAS.

\* El aparato incluye un filtro seco de repuesto para facilitar su sustitución.



# Autolimpieza

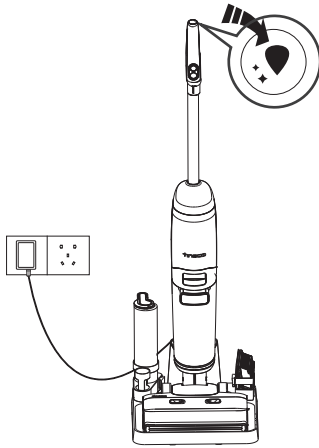

1. Coloque el aparato en la base de carga después de utilizarlo, el sensor detectará automáticamente el nivel de suciedad.
2. Pulse el botón de autolimpieza y el aparato seleccionará el modo de autolimpieza en función del nivel actual de batería para la autolimpieza.
3. Una vez completada, limpie el depósito de agua sucia. El aparato comenzará a cargarse.

## Nota:

- Compruebe que la base de carga esté enchufada en modo de autolimpieza:
- Cuando el nivel de batería es  $<10\%$ , pulse el botón de autolimpieza. Se activará primero la carga en lugar de la autolimpieza.
- Cuando el nivel de la batería es  $>10\%$ , pulse el botón de autolimpieza. Se activará la autolimpieza con la temperatura normal del agua.
- Cuando el nivel de batería es  $>20\%$ , pulse el botón de autolimpieza. Se activará la autolimpieza con vapor.
- Antes del ciclo de autolimpieza, limpie el depósito de agua sucia y asegúrese de que el nivel de agua del depósito de agua limpia supera el  $40\%$ .

# Cubierta del cepillo de rodillo

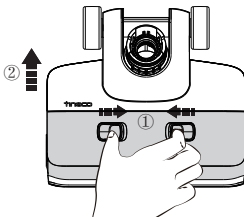

Apriete los pestillos de la tapa y estire hacia arriba para retirarla.

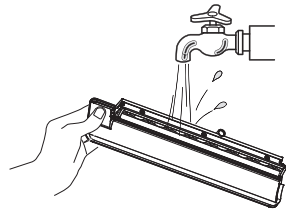

Enjuáguela con agua.

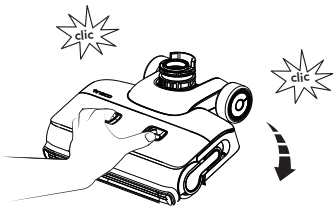

Cuando sustituya la cubierta, fíjela siempre en su posición para evitar fugas.

## Cepillo de rodillo

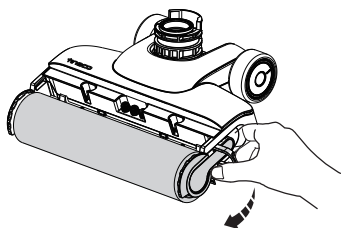

Para retirar el cepillo de rodillo, sujete la lengüeta del cepillo de rodillo y tire hacia fuera.

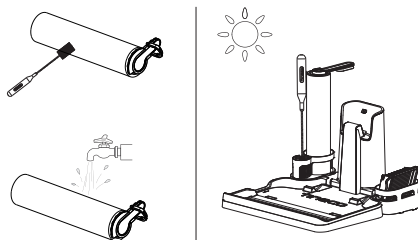

Con la herramienta de limpieza, elimine el pelo y los residuos que hayan quedado enrollados en el rodillo y enjuáguelo con agua. Vuelva a colocar el cepillo de rodillo en el soporte de accesorios y deje que se seque completamente antes de volver a instalarlo.

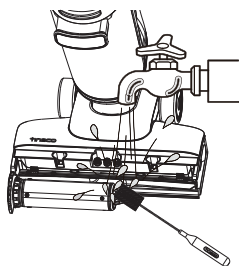

Lave y elimine el pelo y la suciedad de la cámara del cepillo de rodillo y de la abertura con agua y una herramienta de limpieza.

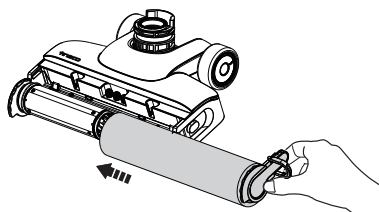

Para volver a colocar el cepillo de rodillo, inserte el extremo izquierdo del asa y, a continuación, acople la pestaña del rodillo a la hebilla magnética del lado derecho para bloquearla.





### Nota:

- El aparato incluye un cepillo de rodillo de repuesto para facilitar su sustitución.
- Sustituya el cepillo de rodillo cada 8 meses para mantener un alto rendimiento.

Escanee el código QR debajo para obtener los videos de cuidado del producto.



# Resolución de problemas

Problema	Posible causa	Solución
El aparato no se enciende	<ol style="list-style-type: none"> <li>1. No tiene suministro eléctrico</li> <li>2. Protección automática para sobrecalentamiento</li> </ol>	<ol style="list-style-type: none"> <li>1. Cargue el aparato</li> <li>2. Vuélvalo a encender una vez frío</li> </ol>
Succión débil	El filtro seco no está instalado o está sucio	Instale el filtro seco o límpielo y déjelo secar completamente
El indicador de cepillo de rodillo atascado parpadea 🗣️ Aviso de voz: <ol style="list-style-type: none"> <li>1. Coloque el cepillo de rodillo correctamente.</li> <li>2. Por favor, compruebe el rodillo.</li> <li>3. Instale correctamente la cubierta del cepillo de rodillo.</li> </ol>	 <ol style="list-style-type: none"> <li>1. El cepillo de rodillo está obstruido</li> <li>2. El cepillo de rodillo no está instalado</li> <li>3. La cubierta del cepillo de rodillo no está instalada correctamente</li> </ol>	<ol style="list-style-type: none"> <li>1. Retire las obstrucciones</li> <li>2. Instale el cepillo de rodillo correctamente</li> <li>3. Instale correctamente la cubierta del cepillo de rodillo</li> </ol>
El indicador del Wi-Fi está apagado	La red Wi-Fi no está conectada	Siga las indicaciones de la aplicación para conectarse a la red Wi-Fi
El indicador de DAL vacío parpadea 🗣️ Aviso de voz <ol style="list-style-type: none"> <li>1. Agua insuficiente en el depósito de agua limpia, activado el modo AUTO.</li> <li>2. Agua insuficiente en el depósito de agua limpia, no se puede usar el vapor.</li> </ol>	 DAL vacío	Rellenar DAL
El indicador del DAS lleno parpadea 🗣️ Aviso de voz El depósito de agua sucia está lleno. Vacíe y limpie el depósito de agua sucia.	 El agua sucia del DAS ha alcanzado la línea MAX	Vacíe el agua sucia y vuelva a colocar el DAS
El indicador de error de la caldera parpadea 🗣️ Aviso de voz: Avería de la caldera, reinicie el aparato.	 Error de caldera	Reinicie el aparato
Todas las luces están apagadas	Sobrecalentamiento o funcionamiento incorrecto de la batería	Enfríe el aparato y vuelva a encenderlo

Nivel de batería < 10 % 🔊) Aviso de voz: Batería baja. Cargue el aparato.	Batería baja	Cargue el aparato o reinícielo
iLoop se ilumina en rojo 🔊) Aviso de voz: Limpie el depósito de agua sucia o el canal de residuos.	Sensor de suciedad averiado o bloqueado	Elimine los bloqueos y limpie el canal de residuos o reinicie

### Nota:

Si la guía de resolución de problemas no incluye una solución, visite nuestro sitio web [www.tineco.com](http://www.tineco.com) para recibir más ayuda.

## Garantía

### GARANTÍA LIMITADA DE 2 AÑOS

- Solo se aplica a las compras realizadas a minoristas autorizados de Tineco.
- Está sujeta al cumplimiento de los requisitos descritos en este manual de instrucciones y otras condiciones descritas a continuación.
- Esta garantía se rige e interpreta según las leyes del país en el que se realizó la compra. Ofrecemos una garantía de 2 años o un periodo de garantía según lo estipulado por la ley local aplicable, el que sea más largo.

### ¿CUÁL ES LA COBERTURA?

- El aparato Tineco tiene una garantía de 2 años contra defectos originales en materiales y mano de obra, cuando se usa para fines domésticos privados de acuerdo con el manual de instrucciones de Tineco. Los accesorios motorizados y la batería comprados por separado tienen una garantía de 1 año.
- Esta garantía proporciona, sin coste adicional, toda la mano de obra y las piezas necesarias para garantizar que el aparato se encuentre en buenas condiciones de funcionamiento durante el período de garantía.
- Esta garantía solo será válida si el aparato se utiliza en el país donde se vendió.

### ¿QUÉ QUEDA FUERA DE LA COBERTURA?

Tineco no será responsable de los costes, daños o reparaciones incurridos como resultado de:

- Aparatos adquiridos en un distribuidor no autorizado.
- Mala manipulación o manipulación descuidada, mal uso, abuso o falta de mantenimiento, así como usos no conformes con el manual de instrucciones de Tineco.
- Uso del aparato para otros fines que no sean fines domésticos normales, por ejemplo, para fines comerciales o de alquiler.
- Uso de piezas no conformes con el manual de instrucciones de Tineco.
- Uso de piezas y accesorios distintos a los producidos o recomendados por Tineco.
- Factores externos no relacionados con la calidad y el uso del producto, como el clima, modificaciones, accidentes, apagones, picos de tensión o causas naturales.
- Reparaciones o alteraciones realizadas por personas o agentes no autorizados.
- No realizar la retirada de obstrucciones y otros materiales peligrosos del aparato.

- Desgaste normal, incluidas las piezas de desgaste normal, como el recipiente transparente, la correa, el filtro, el filtro HEPA, la barra de cepillo y el cable de alimentación (o por daños o abusos externos identificados), daños en las alfombras o en el suelo por uso indebido o no conforme con las instrucciones del fabricante.
- Reducción del tiempo de descarga de la batería debido a su uso o antigüedad.

## LIMITACIONES DE GARANTÍA

- Cualquier garantía implícita relacionada con el aparato, incluidas, entre otras, la garantía de comerciabilidad o la garantía de adecuación para un propósito particular, se limita a la duración de esta garantía.
- La cobertura de la garantía se aplica únicamente al propietario original y a la batería original; no es transferible.
- Esta garantía limitada le otorga derechos legales específicos. También puede tener otros derechos que varían según la región.
- Es posible que las garantías del fabricante no se apliquen en todos los casos, dependiendo de factores como el uso del producto, el lugar donde se compró el producto o a quién se compró. Revise la garantía cuidadosamente y contacte con el fabricante si tiene alguna pregunta.

## GARANTÍA Y SERVICIO

**Registro:** Le recomendamos encarecidamente que registre el aparato al comprarlo en el sitio web oficial de Tineco ([www.tineco.com](http://www.tineco.com)) o escaneando el código QR (consulte a la derecha) para disfrutar de más beneficios exclusivos. Para registrarlo, introduzca todo el número de serie (se encuentra en la parte posterior del aparato). No registrar el aparato no implica pérdida de derechos de garantía.

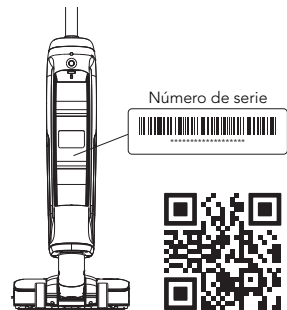

**Cómo hacer una reclamación:** Conserve el recibo de compra. Para realizar una reclamación bajo su garantía limitada, debe enviar el número de serie y el recibo original de compra con la fecha de compra y el número de pedido.

Todo trabajo será responsabilidad de Tineco o de algún agente autorizado.

Las piezas defectuosas sustituidas serán recuperadas por Tineco.

El servicio bajo esta garantía no extenderá el período de esta garantía.

Visite la página web de Tineco  
**[www.tineco.com](http://www.tineco.com)**  
 para recibir ayuda experta.

# SOMMAIRE

Consignes de sécurité importantes .....	69
Spécifications .....	74
Présentation .....	75
Accessoires .....	77
Assemblage .....	78
Fonctionnement .....	79
Entretien .....	84
Guide de dépannage .....	88
Garantie .....	89



**D'AUTRES LANGUES**

SONT DISPONIBLES SUR NOTRE SITE OFFICIEL



**TINECO EST LÀ POUR VOUS AIDER.**

Nous vous répondrons dans 1 jour ouvrable.

 [www.tineco.com](http://www.tineco.com)

# Consignes de sécurité importantes

## CONSERVEZ CES INSTRUCTIONS

### Usage domestique exclusivement.

Lorsque vous utilisez un appareil électrique, veuillez respecter les précautions de sécurité élémentaires, notamment celles indiquées ci-dessous :

LISEZ TOUTES LES INSTRUCTIONS AVANT L'UTILISATION (DE CET APPAREIL). Le non-respect des consignes de sécurité et des instructions peut provoquer une décharge électrique, un incendie et/ou des blessures graves.

**AVERTISSEMENT** – Afin de réduire le risque d'incendie, de décharge électrique ou de blessures corporelles :

1. Cet appareil peut être utilisé par des enfants à partir de 8 ans et par des personnes dont les capacités physiques, sensorielles ou mentales sont réduites, ou des personnes dénuées d'expérience ou de connaissance, si elles ont pu bénéficier, par l'intermédiaire d'une personne responsable de leur sécurité, d'une surveillance ou d'instructions préalables concernant l'utilisation de l'appareil. Les enfants ne doivent pas jouer avec cet appareil. Le nettoyage et l'entretien ne doivent pas être effectués par des enfants sans surveillance.
2. Cet appareil n'est pas destiné à être utilisé par des personnes (y compris les enfants) ayant des capacités physiques, sensorielles ou mentales limitées, ou manquant d'expérience et/ou de connaissances, sauf si elles sont surveillées ou ont reçu des instructions.
3. Veillez à uniquement utiliser l'appareil en intérieur, sur des sols dépourvus de moquette, par exemple en vinyle, en carrelage, en parquet, etc. Veillez à ne pas passer sur des objets non fixés ni sur les bords de tapis. Le blocage de la brosse peut entraîner une défaillance prématurée de la courroie.
4. Cet appareil ne doit pas servir de jouet. Une attention particulière est nécessaire lorsque l'aspirateur est utilisé près d'enfants, d'animaux domestiques ou de plantes.
5. Utilisez l'appareil uniquement de la manière décrite dans ce manuel. Utilisez exclusivement les accessoires recommandés par le constructeur.
6. N'utilisez pas l'appareil si son câble d'alimentation ou sa prise est endommagé. Si l'appareil est tombé, est endommagé, a été laissé à l'extérieur ou en contact avec de l'eau ou ne fonctionne pas correctement, retournez-le à un centre d'entretien.
7. Ne manipulez pas le chargeur, y compris la prise et/ou les bornes du chargeur, les mains mouillées.
8. N'insérez aucun objet dans les ouvertures. N'utilisez pas l'appareil si l'une des ouvertures est obstruée. Veillez à éviter l'accumulation dans les ouvertures de tout ce qui pourrait diminuer le flux d'air (poussières, peluches, poils, etc.).
9. Gardez les cheveux, les vêtements amples, les doigts et autres parties du corps éloignés des ouvertures et des pièces en mouvement.
10. Soyez particulièrement vigilant(e) en passant l'aspirateur dans les escaliers.
11. N'utilisez pas cet appareil pour aspirer des liquides combustibles ou inflammables, comme de l'essence, et ne passez pas l'aspirateur dans une pièce où se trouvent de tels liquides.

12. Ne passez en aucun cas l'aspirateur sur des objets brûlants ou incandescents, comme des cigarettes, des allumettes ou des cendres chaudes.
13. Ne faites pas fonctionner cet appareil sans le filtre.
14. Évitez la mise en marche accidentelle. Vérifiez que l'interrupteur marche/arrêt est en position d'arrêt avant de saisir l'appareil ou de le porter. Transporter l'appareil avec un doigt sur l'interrupteur ou le brancher sur une alimentation électrique alors que son interrupteur est en position de marche favorise les accidents.
15. Éteignez toujours l'appareil avant d'effectuer un réglage, de changer un accessoire ou de ranger l'appareil. Ces mesures de sécurité permettent de réduire les risques de démarrage accidentel de l'appareil.
16. Rechargez uniquement l'appareil avec le chargeur spécifié par Tineco. Un chargeur adapté à un seul type de batterie peut présenter un risque d'incendie s'il est utilisé avec une batterie différente.
17. Utilisez cet appareil uniquement avec des batteries Tineco spécialement conçues pour cet usage. L'utilisation de toute autre batterie peut créer un risque de blessures et d'incendie.
18. Si la batterie est soumise à des conditions abusives, du liquide peut s'en échapper. Évitez tout contact avec ce liquide. En cas de contact accidentel, rincez à grande eau. Si du liquide entre en contact avec les yeux, consultez un médecin. Le liquide qui s'échappe de la batterie peut provoquer des irritations ou des brûlures.
19. N'utilisez pas l'appareil si la batterie ou l'appareil lui-même est endommagé ou modifié. Les batteries modifiées ou endommagées peuvent produire un fonctionnement imprévisible pouvant provoquer un incendie, une explosion ou un risque de blessure.
20. N'exposez pas la batterie ou l'appareil à des flammes ou à une température excessive. L'exposition au feu ou à des températures supérieures à 130 °C peut provoquer une explosion.
21. Respectez toutes les instructions de recharge. Ne rechargez pas la batterie ou l'appareil quand la température ambiante est hors de la plage spécifiée dans les instructions. Une recharge incorrecte ou recharger une batterie sous des températures hors de la plage spécifiée peut endommager la batterie et accroître le risque d'incendie.
22. Faites réparer votre appareil par un réparateur qualifié qui ne devra utiliser que des pièces de rechange identiques. Cela garantira une utilisation sûre de l'appareil.
23. Cet appareil contient des éléments de batterie non remplaçables. Ne modifiez pas et n'essayez pas de réparer l'appareil ou la batterie sans suivre les instructions d'utilisation et d'entretien.
24. Éteignez toujours cet appareil avant de brancher ou de débrancher l'embout motorisé.
25. Ne chargez et ne rangez pas l'appareil en plein air ou à l'intérieur d'une voiture. Chargez, stockez ou utilisez la batterie uniquement dans une zone intérieure sèche où la température est supérieure à 4 °C, mais inférieure à 40 °C. Le chargeur est conçu exclusivement pour une utilisation en intérieur.
26. N'utilisez pas l'appareil pour ramasser des particules ultra-fines telles que la chaux, le ciment, la sciure de bois, la poudre de gypse ou les cendres.
27. N'utilisez pas l'appareil pour ramasser des objets pointus, tels que des clous métalliques, des morceaux de verre, des trombones métalliques ou des épingles.
28. N'utilisez pas l'appareil pour ramasser des matières dangereuses et des produits chimiques, tels que des solvants, des produits de nettoyage pour vidange, des acides forts ou des alcalis puissants.



29. Cessez immédiatement d'utiliser l'appareil en cas de surchauffe, de bruits inhabituels, de mauvaises odeurs, de faible aspiration ou de fuite d'électricité.
30. Éteignez le nettoyeur et débranchez-le de la prise électrique avant de le ranger pour une longue période.
31. Nettoyez toujours le réservoir d'eau sale après chaque utilisation afin d'éviter tout blocage, ce qui peut entraîner une faible puissance d'aspiration, une surchauffe du moteur et une réduction de la durée de vie de l'appareil.
32. Après utilisation, rangez l'appareil en intérieur, à l'abri de l'humidité.
33. Ne posez pas et ne plongez pas l'appareil dans de l'eau stagnante et n'essayez pas de nettoyer les zones inondées.
34. Toutes les données et instructions techniques de ce manuel sont basées sur les résultats des tests effectués en laboratoire par Tineco ou des tiers désignés. La société se réserve tous les droits pour les explications finales.
35. La fiche doit être retirée de la prise avant tout nettoyage ou entretien de l'appareil.
36. Un accident peut se produire si l'appareil passe sur le cordon d'alimentation.
37. N'utilisez pas l'appareil si la surface à nettoyer est couverte par plus de 5 mm d'eau.
38. Le liquide ou la vapeur ne doit pas être dirigé vers un équipement contenant des composants électriques
39. L'appareil doit être débranché après utilisation et avant l'entretien par l'utilisateur
40. L'appareil ne doit pas être laissé sans surveillance lorsqu'il est connecté au secteur
41. L'appareil ne doit pas être utilisé s'il est tombé, s'il présente des signes visibles d'endommagement ou s'il fuit ;
42. Gardez l'appareil hors de portée des enfants lorsqu'il est sous tension ou en période de refroidissement.
43. Si un aspirateur peut être équipé d'un accessoire manuel avec des pièces rotatives, un avertissement doit être donné concernant le risque de happement.
44. Si le cordon d'alimentation de cet appareil est endommagé, il doit être remplacé par le fabricant ou son service client ou par une personne de qualification similaire afin d'éviter tout danger (uniquement pour les adaptateurs).

# Applications

1. Ce nettoyeur de sol sans fil doit être utilisé sur les sols durs en intérieur, tels que le vinyle, le carrelage, le parquet, etc. L'utilisation sur une surface rugueuse ne permet pas d'obtenir les meilleures performances.
2. Tenez votre appareil à l'écart des sources de chaleur, telles que la cheminée ou le chauffage, afin d'éviter toute déformation du boîtier.
3. N'utilisez pas l'appareil pour ramasser des liquides inflammables ou combustibles, des particules ultra-fines, des objets pointus, des matières dangereuses, des produits chimiques ou tout autre produit brûlant ou fumant, comme décrit ci-dessus.

## À propos de l'appareil

1. Ne modifiez pas et n'essayez pas de réparer l'appareil sauf comme indiqué dans les instructions de fonctionnement et de nettoyage.
2. Chargez l'appareil avec l'adaptateur Tineco. Tension d'entrée : 100 - 240 V c.a. Les tensions élevées et basses peuvent endommager l'adaptateur, l'appareil ou même entraîner un danger pour l'utilisateur.
3. Soyez particulièrement vigilant(e) en passant l'aspirateur dans les escaliers.
4. Vérifiez que l'interrupteur marche/arrêt est en position d'arrêt avant de saisir l'appareil ou de le porter. Ne posez pas l'appareil à l'horizontale et ne le penchez pas afin d'éviter que de l'eau sale ne pénètre dans le moteur.
5. Pour éviter tout risque de trébuchement, veuillez ranger l'appareil sur la base de recharge.
6. Installez toujours correctement le réservoir d'eau sale et le réservoir d'eau propre avant l'utilisation.
7. Veillez à ne pas mouiller l'appareil ou le chargeur afin d'éviter tout risque d'incendie ou de blessure causé par un court-circuit.

## Instructions de recyclage conformément à la loi sur les piles et les batteries



La batterie rechargeable qui n'est pas amovible contient des matériaux nocifs pour l'environnement et doit donc être retirée de l'appareil avant d'être mise au rebut. Il faut éteindre l'appareil avant de retirer la batterie rechargeable. Seul un personnel qualifié doit retirer la batterie.

Les batteries et les piles rechargeables ne doivent pas être jetées avec les ordures ménagères ! Tout consommateur est tenu de remettre toutes les batteries et piles rechargeables, qu'elles contiennent ou non des substances nocives, à un point de collecte dans sa municipalité/son district ou chez un détaillant, afin qu'elles puissent être éliminées d'une manière respectueuse de l'environnement. Les piles et les batteries rechargeables ne doivent être retournées que lorsqu'elles sont déchargées.

Les piles et batteries rechargeables comportent le symbole figurant à gauche.

# Instructions de recyclage selon la DEEE



«Le symbole adjacent d'une poubelle barrée sur roues indique que cet appareil est soumis à la directive 2012/19/UE. Cette directive stipule que cet appareil, en fin de vie, ne doit pas être jeté avec les ordures ménagères ordinaires, mais doit être remis à des sites de collecte spéciaux, à des dépôts de recyclage ou à des entreprises de gestion des déchets. Cette élimination est gratuite pour vous.

Ce qui suit s'applique au marché allemand :









Lorsque vous achetez un nouvel appareil, vous avez le droit de retourner l'ancien appareil correspondant à votre revendeur. Les détaillants d'équipements électriques et électroniques d'une surface de vente d'au moins 400 mètres carrés et les supermarchés d'une surface de vente d'au moins 800 mètres carrés qui vendent régulièrement des équipements électriques et électroniques sont également tenus de reprendre gratuitement les anciens équipements, même sans achat d'un nouvel équipement, si les anciens équipements n'ont pas une dimension supérieure à 25 cm. L'importateur vous propose des possibilités de reprise directement dans les magasins et sur les marchés. Vous pouvez également vous renseigner sur les possibilités de retour locales auprès de votre détaillant.

Si votre ancien appareil contient des données personnelles, vous êtes responsable de les supprimer vous-même avant de le rendre. Si cela est possible sans détruire l'ancien appareil, retirez les anciennes piles ou batteries rechargeables et les lampes avant de rendre l'ancien appareil pour qu'il soit éliminé et apportez-les à une collecte séparée. Dans le cas de batteries rechargeables intégrées, il faut signaler, lors de leur élimination, que l'appareil contient une batterie rechargeable. Vous pouvez trouver d'autres possibilités d'élimination du produit usagé auprès de l'administration de votre commune ou de votre ville.

## Pour les pays de l'UE uniquement :

Pour plus d'informations sur la déclaration de conformité UE, veuillez visiter [www.tineco.com](http://www.tineco.com).

## Symboles :

	Lire le manuel d'instructions
	Classe II
	Transformateur isolant de sécurité résistant aux courts-circuits
	Alimentation à découpage
	Cet appareil est conçu pour un usage en intérieur uniquement
	Courant continu
	Courant alternatif
	Vapeur

## Spécifications

Produit	SÉRIE FLOOR ONE S7 STEAM
Entrée CA	100-240 V~
Tension	25,2 V= 3 900 mAh Lion
Puissance d'alimentation	240 W
Autonomie	AUTO : 40 minutes, VAPEUR/AMPLIFIÉ : 20 minutes
Durée de la recharge	4 à 5 heures
Débit d'eau	20~200 ml/min.
Capacité du REP	environ 0,8 L
Capacité du RES	environ 0,72 L
Étanchéité	IPX4

# Présentation

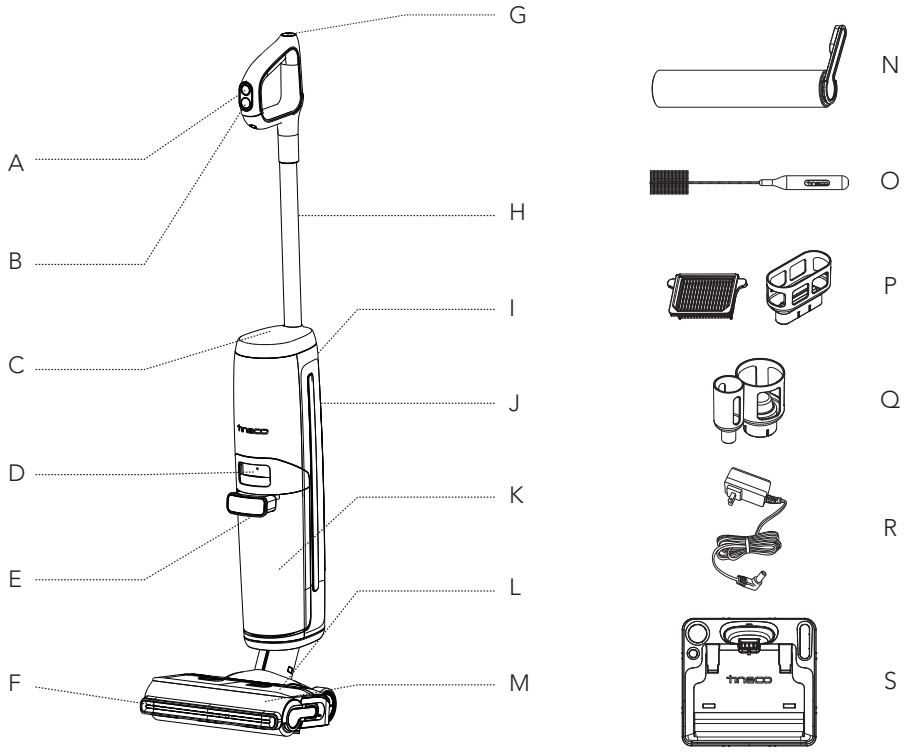

- A. Bouton VAPEUR/VAPEUR AMPLIFIÉE
- B. Marche/arrêt
- C. Affichage numérique
- D. Déverrouillage du réservoir d'eau sale
- E. Poignée du réservoir d'eau sale
- F. Projecteurs LED
- G. Bouton de nettoyage automatique
- H. Tube
- I. Bouton de Wi-Fi/Couper le son/ Sélection de langue
- J. Réservoir d'eau propre (REP)
- K. Réservoir d'eau sale (RES)
- L. Brosse
- M. Couverture du rouleau brosse
- N. Rouleau brosse
- O. Outil de nettoyage
- P. Filtre sec et support
- Q. Porte-accessoires
- R. Adaptateur
- S. Base de recharge

## Affichage numérique

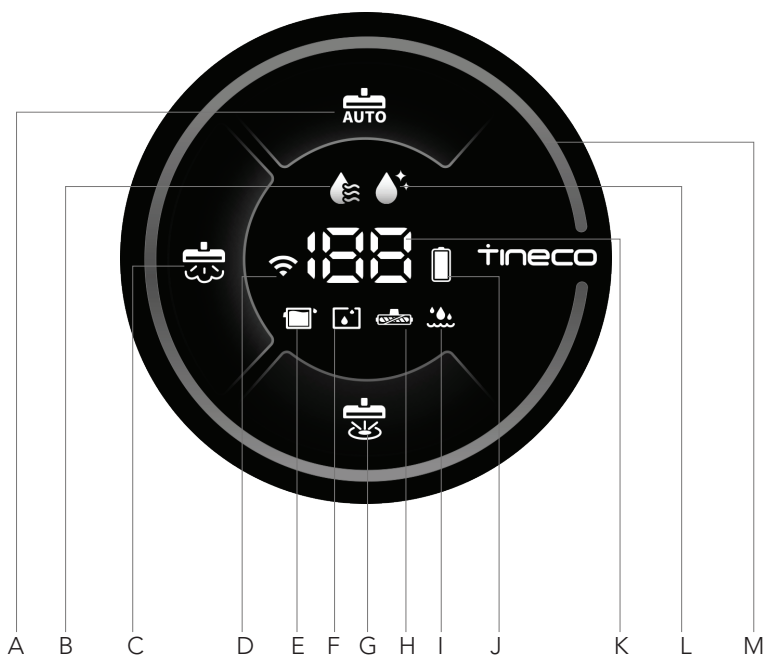

- A. Mode AUTO
- B. Fabrication de vapeur
- C. Mode VAPEUR
- D. Indicateur Wi-Fi
- E. Réservoir d'eau sale plein
- F. REP vide
- G. Mode VAPEUR AMPLIFIÉE
- H. Rouleau brosse emmêlé
- I. Erreur de chauffe-eau
- J. Batterie
- K. Niveau de batterie/Compte à rebours de la préparation de la vapeur
- L. Nettoyage automatique
- M. Boucle de surveillance de poussières (De bleu à rouge selon la quantité de poussières)

# Accessoires

## Remarque :

Les accessoires peuvent varier selon les marchés. Si vous avez besoin de plus d'accessoires, veuillez aller sur le site [www.tineco.com](http://www.tineco.com) ou [store.tineco.com](http://store.tineco.com).



## Rouleau brosse

Le rouleau souple à poils peut être utilisé pour aspirer et laver en même temps. Il peut facilement être nettoyé à l'aide de la fonction de nettoyage automatique.

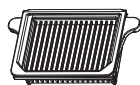

## Filtre sec

Le filtre sec et le filet filtrant peuvent bloquer les grosses particules et les débris, garantissant ainsi la durabilité de l'appareil.

\* Veuillez installer le filtre sec avant toute utilisation, sinon cela peut affaiblir la puissance d'aspiration.



## Outil de nettoyage

Une brosse complète pour nettoyer le RES, le compartiment de la brosse et l'ouverture.

L'outil est également doté d'une extrémité à poils pour éliminer la saleté et la boue sur le rouleau et dans le RES.

# Assemblage

## Comment assembler/désassembler l'appareil

### Remarque :

Pour l'ensemble constitué du réservoir d'eau et de la brosse, reportez-vous aux sections « Fonctionnement » et « Entretien ».

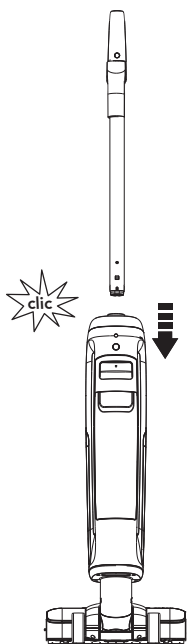

Pour fixer la poignée, insérez-la dans l'appareil jusqu'à ce que vous entendiez un clic.

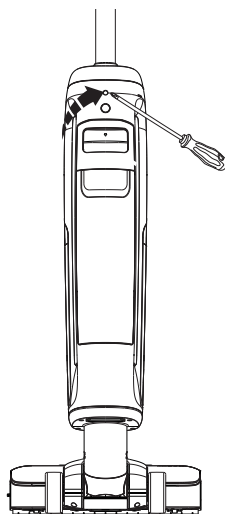

Dans le cas où la poignée doit être démontée, appuyez sur le ressort pour libérer la poignée à l'aide d'un outil (par exemple un tournevis) et soulevez la poignée de l'appareil.

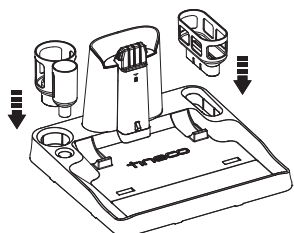

Installez le porte-filtre sec et le porte-accessoire sur la base.



# Fonctionnement

## Préparation à l'utilisation

- Avant la première utilisation, veuillez charger l'appareil pendant 4 à 5 heures (reportez-vous à la section « Instructions de chargement » pour plus de détails).

\* Basé sur les résultats des tests de laboratoire Tineco. Température de laboratoire 4 °C à 40 °C.

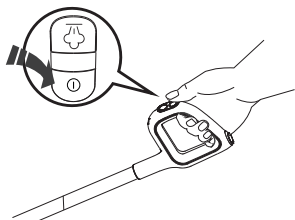

Appuyez sur le bouton ① et l'appareil démarre en mode AUTO par défaut, puis appuyez sur le bouton ② pour passer au mode VAPEUR, au mode VAPEUR AMPLIFIÉE ou au mode AUTO. Appuyez à nouveau sur le site ① pour éteindre l'appareil une fois le nettoyage terminé.

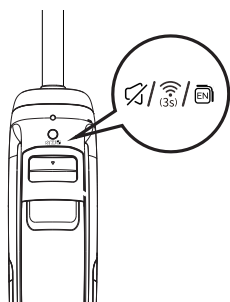

Bouton de Wi-Fi/Couper le son/Sélection de langue

- Appuyez sur ce bouton pour activer/désactiver l'invite vocale.
- Appuyez à deux reprises sur ce bouton pour changer de langue. (D'autres choix de langue seront ajoutés pour la voix, veuillez vous référer au produit actuel pour le moment.)
- Maintenez ce bouton enfoncé pendant 3 secondes pour vous connecter au réseau.

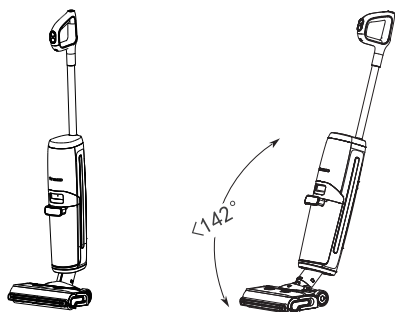

L'appareil s'arrêtera de fonctionner en position verticale et recommencera à fonctionner lorsque vous l'inclinerez.

\* Ne l'inclinez pas de plus de 142° pour éviter toute fuite d'eau.

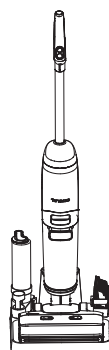

Placez l'appareil verticalement sur la base de recharge après utilisation pour le charger et le ranger.

## Remarque :

- La sélection du mode approprié dépend du besoin réel.
- N'aspirez pas de liquide mousseux.
- Pour aspirer l'eau présente sur la surface, l'appareil continuera de fonctionner pendant 3 secondes suivant la mise hors tension.

## Remplissage du réservoir d'eau propre

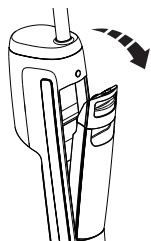

Appuyez sur le bouton de déverrouillage du réservoir d'eau propre pour le retirer de l'appareil.

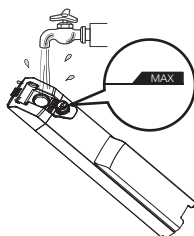

Ouvrez le bouchon du réservoir, puis remplissez-le d'eau du robinet jusqu'à la ligne Max.

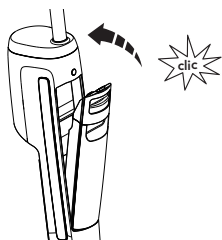

Remplacez le réservoir dans l'appareil. Vous entendrez un « clic » lorsque le réservoir est bien en place.

### Remarque :

**N'utilisez que de l'eau à moins de 60 °C, ne la mélangez pas à une solution chimique. N'UTILISEZ PAS D'EAU CHAUDE.**

## Instructions de chargement

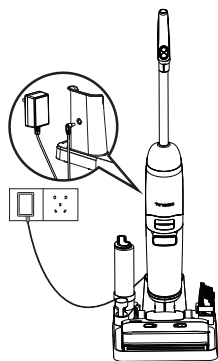

Pour charger l'appareil, placez-le sur la base de recharge et branchez l'adaptateur sur une prise secteur.

1. Pour charger l'appareil, branchez le cordon de charge externe à la base de recharge et branchez-le sur la prise murale.
2. Pour éviter tout risque de trébuchement, placez l'appareil sur la base de recharge à proximité d'un mur pendant la charge.

### **Avertissement :**

- Chargez l'appareil uniquement avec l'adaptateur fourni par Tineco.
- En cas de non-utilisation prolongée, l'appareil doit être rechargé une fois tous les 3 mois pour des performances optimales. Une charge complète nécessite environ 4 à 5 heures.
- Rangez l'appareil en intérieur, à l'abri de l'humidité. N'exposez pas l'appareil à la lumière du soleil ni au gel. Plage de température recommandée : 4 °C à 40 °C.

# Sélection du mode de nettoyage

## Mode AUTO



- En mode AUTO, le capteur iLoop détecte automatiquement le degré de salissure du sol et applique la quantité appropriée d'eau propre et la puissance d'aspiration adaptée.
- Une boucle rouge de surveillance de la saleté indique une zone à forte concentration de substances polluantes, et une boucle bleue indique que moins de substances polluantes sont détectées. Ce mode applique automatiquement la meilleure solution de nettoyage.

## Mode VAPEUR



- Appuyez sur le bouton (🌀) pour passer en mode VAPEUR. Il faudra 20 à 50 s pour préparer la vapeur. Et il y a 6 orifices pour vaporiser la vapeur. Appliquez le mode VAPEUR lorsqu'un nettoyage en profondeur est nécessaire.

## Mode VAPEUR AMPLIFIÉE



- Appuyez sur le bouton (🌀) pour passer en mode VAPEUR AMPLIFIÉE. Il faudra 20 à 50 s pour préparer la vapeur. Et il y a 2 orifices pour vaporiser la vapeur. Utilisez le mode VAPEUR AMPLIFIÉE lorsque le nettoyage d'une zone très polluée est nécessaire.

## Mode ASPIRATION



- Avec le Wi-Fi connecté, ouvrez l'application et sélectionnez le mode ASPIRATION dans l'application, l'appareil entrera en mode Aspiration.
- En mode ASPIRATION, l'appareil absorbe l'eau. Nous recommandons d'utiliser ce mode sur la surface mouillée.

### Remarque :

Éloignez les objets pointus de l'écran numérique pour éviter les rayures et les éraflures.

## Autonomie

- En mode AUTO : env. 40 minutes
- En mode VAPEUR/AMPLIFIÉ : env. 20 minutes
- Les estimations de l'autonomie ont été obtenues par un laboratoire Tineco.

## Durée de la recharge

- Il faut environ 4 à 5 h pour recharger complètement la batterie.
- Les données estimées ont été obtenues par un laboratoire Tineco à des températures ambiantes comprises entre 4 et 40 °C

## Application

Toutes les fonctions peuvent être activées à l'aide de l'application Tineco. Téléchargez l'application depuis l'App Store, Google Play et site officiel de Tineco.

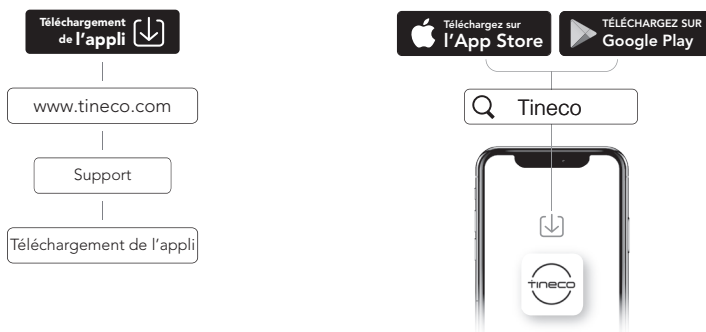

### Remarque :

La langue par défaut pour l'invite vocale est l'anglais, vous pouvez définir d'autres langues à l'aide de l'application.

## Invite vocale (le contenu peut varier, veuillez noter que l'invite vocale réelle prévaut.)

État	Rappel
Invites vocales activées	Invites vocales activées.
Invites vocales désactivées	Invites vocales désactivées.
Connecter l'application Tineco	Téléchargez l'application Tineco et connectez l'appareil.
Allumer l'appareil	Mode Auto.
Passer en mode Vapeur	Mode Vapeur.
Passer en mode Vapeur amplifié	Mode Vapeur amplifié.
Premier démarrage du mode vapeur/mode vapeur amplifiée	La première préparation de vapeur est relativement longue, veuillez patienter.
Appuyez sur le bouton de mode VAPEUR/VAPEUR AMPLIFIÉE	La préparation de la vapeur commence.
La vapeur est prête à être utilisée	La vapeur est prête à être utilisée.
Le réservoir d'eau propre est vide	Quantité d'eau insuffisante dans le réservoir d'eau propre. Veuillez ajouter de l'eau.
Le réservoir d'eau sale est plein	Le réservoir d'eau sale est plein. Veuillez le vider et le nettoyer.
Besoin d'un nettoyage automatique après la détection	Veuillez activer la fonction de nettoyage automatique pour assurer un nettoyage efficace.
Après le nettoyage automatique	Nettoyage automatique terminé. Veuillez vider et nettoyer le réservoir d'eau sale et le tuyau en dessous pour éviter les odeurs indésirables.
Niveau de la batterie 10%~20%	Batterie faible.
Niveau de la batterie 0%~10%	Batterie faible. Veuillez charger l'appareil.
Éteindre l'appareil	Éteint. Placez l'appareil sur la base de recharge.
Prêt pour la charge	En cours de chargement.
Le réservoir d'eau propre est vide pendant le fonctionnement de l'appareil	Quantité d'eau insuffisante dans le réservoir d'eau propre, passage en mode AUTO.
Le réservoir d'eau propre est vide pendant le mode Vapeur/Vapeur amplifiée.	Quantité d'eau insuffisante dans le réservoir d'eau propre, impossible de faire de la vapeur.
Le réservoir d'eau sale n'est pas installé	Installez le réservoir d'eau sale.
Le couvercle de la brosse n'est pas installé	Veuillez installer le couvercle du rouleau brosse correctement.
En cas de panne du moteur, de la pompe ou de la batterie	Erreur ! Veuillez contacter le service clientèle.
Sélectionnez le mode d'aspiration dans l'application	Mode Aspiration.
Saleté de l'appareil détectée pendant son fonctionnement	Pour optimiser les performances de nettoyage, veuillez effectuer un cycle de nettoyage automatique.
L'utilisateur appuie sur le bouton de nettoyage automatique lorsque l'appareil est en veille	Placez l'appareil sur la base de recharge pour commencer le nettoyage automatique.

# Entretien

## Remarque :

- Pour obtenir des performances optimales et éviter les odeurs, **nettoyez** et **séchez** toujours **complètement** le RES, les filtres, le rouleau brosse et le couvercle du rouleau brosse après chaque utilisation.
- Assurez-vous que chaque pièce est correctement installée, sinon l'appareil peut ne pas fonctionner correctement.
- Ne faites pas tremper l'appareil.
- Une certaine quantité d'eau peut rester dans l'appareil à la suite de l'inspection en usine.
- Après l'entretien, placez l'appareil verticalement sur la base de recharge. N'exposez pas l'appareil à la lumière directe du soleil et rangez-le à l'intérieur dans un endroit sec.

## Corps principal

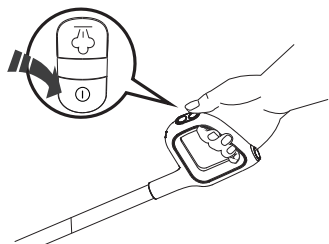

Pour réduire le risque de blessure, éteignez l'appareil avant de procéder à l'entretien.

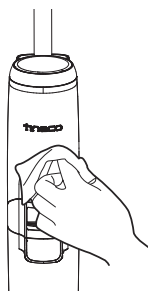

Utilisez un chiffon pour nettoyer la surface avec un détergent neutre. Le chiffon doit être sec pour éviter que de l'eau ne pénètre dans l'appareil.

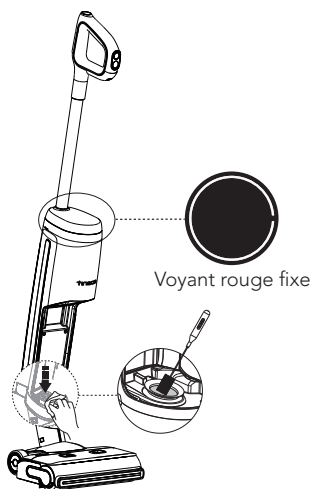

Lorsque l'iLOOP est rouge, retirez le réservoir d'eau sale et nettoyez le capteur de saleté à l'aide d'un chiffon humide ou de l'outil de nettoyage.

## Réservoir d'eau sale

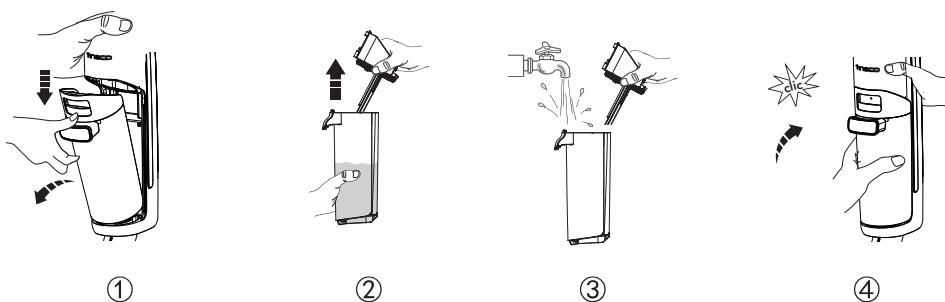

- Lorsque l'eau sale atteint la ligne Max, l'appareil cesse de fonctionner, affiche un rappel et émet une invite vocale.
- Tirez le couvercle du réservoir vers le haut pour vider le RES. Utilisez l'outil de nettoyage pour éliminer les débris restants. Rincez l'intérieur du RES, puis remplacez-le dans l'appareil.

## Couvercle du réservoir d'eau sale

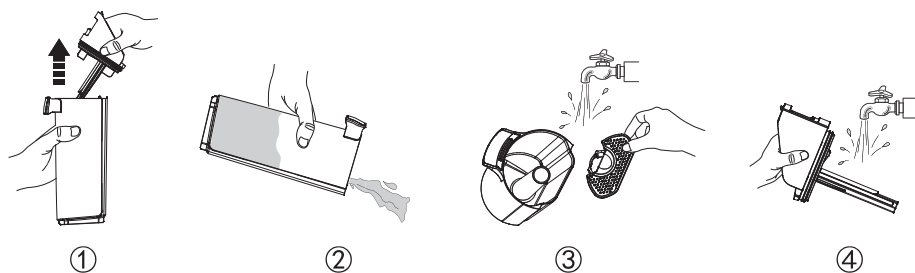

Si le couvercle du réservoir d'eau sale et le filtre à l'intérieur sont obstrués, retirez-les et rincez-les deux à l'eau.

## Filtre sec



Saisissez les zones en creux de chaque côté du filtre sec et tirez vers le haut. Rincez le filtre à l'eau courante et laissez-le sécher complètement avant de le replacer entièrement sec dans le couvercle du RES.

\*Un filtre sec de rechange est fourni avec votre appareil pour faciliter le remplacement.

## Nettoyage automatique

1. Placez l'appareil sur la base de recharge après l'utilisation, le capteur détecte automatiquement le niveau de saleté.
2. Appuyez sur le bouton de nettoyage automatique, et l'appareil sélectionnera le mode correspondant en fonction du niveau réel de la batterie pour l'effectuer.
3. Une fois qu'il est terminé, veuillez nettoyer le réservoir d'eau sale. L'appareil commencera aussi à se charger.

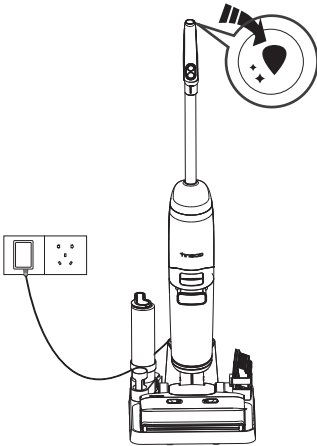

### Remarque :

- Assurez-vous que la base de recharge est branchée pour le nettoyage automatique.
- Lorsque le niveau de la batterie est inférieur à 10 %, une pression du bouton de nettoyage automatique activera la charge en premier au lieu du nettoyage automatique.
- Lorsque le niveau de la batterie est supérieur à 10 %, appuyez sur le bouton de nettoyage automatique, il sera activé avec une température d'eau normale.
- Lorsque le niveau de la batterie supérieur à 20 %, appuyez sur le bouton de nettoyage automatique, il sera activé avec la vapeur.
- Avant le cycle de nettoyage automatique, veuillez nettoyer le RES et vous assurer que le niveau d'eau dans le REP dépasse 40 %.

## Couvercle du rouleau brosse

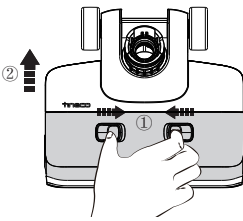

Appuyez sur les loquets du couvercle et soulevez-le pour le retirer.

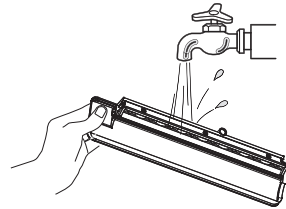

Rincez à l'eau.

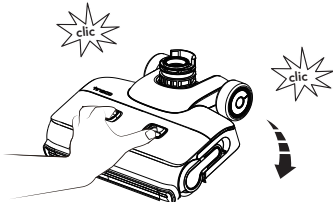

Lorsque vous le remettez en place, verrouillez toujours le couvercle de la brosse pour éviter toute fuite.



## Rouleau brosse

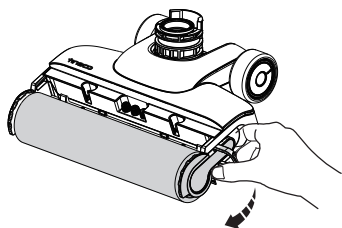

Retirez le rouleau brosse en saisissant la languette et en la sortant.

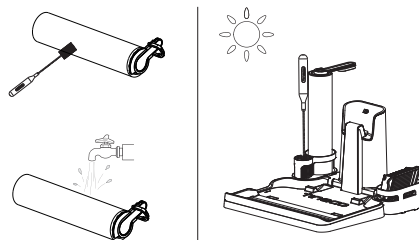

Utilisez l'outil de nettoyage pour retirer les cheveux et les débris enroulés autour du rouleau et rincez celui-ci à l'eau. Remettez le rouleau-brosse dans le porte-accessoires, et laissez-le sécher complètement avant de le réinstaller.

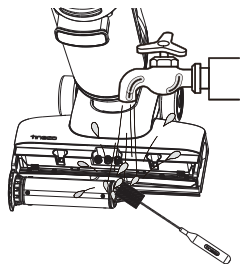

Lavez et enlevez les cheveux et les débris de la chambre du rouleau-brosse avec de l'eau et un outil de nettoyage.

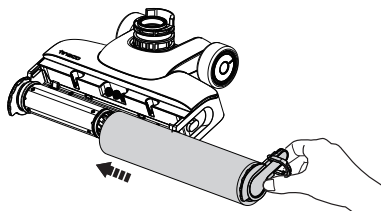

Remettez le rouleau brosse en place en insérant son extrémité dans le côté gauche du support, puis fixez la languette du rouleau à la boucle magnétique à droite pour la verrouiller en place.





### Remarque :

- Un rouleau brosse de rechange est fourni avec votre appareil pour faciliter le remplacement.
- Pour maintenir des performances élevées, remplacez le rouleau-brosse tous les 8 mois.

Scannez le code QR ci-dessous pour accéder aux vidéos de soins de produits.



# Guide de dépannage

Problème	Cause possible	Solution
L'appareil ne s'allume pas	<ol style="list-style-type: none"> <li>1. Pas d'alimentation</li> <li>2. Protection automatique contre la surchauffe</li> </ol>	<ol style="list-style-type: none"> <li>1. Chargez l'appareil</li> <li>2. Redémarrez après refroidissement de l'appareil</li> </ol>
Aspiration faible	Le filtre sel n'est pas installé ou est sale	Installez le filtre sec ou nettoyez-le et laissez-le sécher complètement
Le rouleau brosse est obstrué et l'indicateur clignote 🗣️ Invite vocale : <ol style="list-style-type: none"> <li>1. Veuillez installer le rouleau brosse correctement.</li> <li>2. Veuillez vérifier le rouleau brosse.</li> <li>3. Veuillez installer le couvercle du rouleau brosse correctement.</li> </ol>	 <ol style="list-style-type: none"> <li>1. Le rouleau brosse est bloqué</li> <li>2. Le rouleau brosse n'est pas installé</li> <li>3. Le couvercle du rouleau-brosse n'est pas installé correctement</li> </ol>	<ol style="list-style-type: none"> <li>1. Éliminez les obstructions</li> <li>2. Installez correctement le rouleau brosse</li> <li>3. Installez correctement le couvercle du rouleau brosse</li> </ol>
L'indicateur Wi-Fi est éteint	Le Wi-Fi n'est pas connecté	Suivez les étapes pour connecter l'appareil au Wi-Fi
Le voyant indiquant que le REP est vide clignote 🗣️ Invite vocale <ol style="list-style-type: none"> <li>1. Quantité d'eau insuffisante dans le réservoir d'eau propre, passage en mode AUTO.</li> <li>2. Quantité d'eau insuffisante dans le réservoir d'eau propre, impossible de faire de la vapeur.</li> </ol>	 Le REP est vide	Remplissez le REP
Le voyant indiquant que le RES est plein clignote 🗣️ Invite vocale Le réservoir d'eau sale est plein. Veuillez vider et nettoyer le réservoir d'eau sale.	 L'eau sale du RES a atteint la ligne MAX	Videz l'eau sale, puis réinstallez le RES
Le témoin d'erreur du chauffe-eau clignote 🗣️ Invite vocale : Erreur de chauffe-eau, veuillez redémarrer l'appareil.	 Erreur de chauffe-eau	Redémarrer l'appareil
Tous les voyants s'éteignent lors du fonctionnement	Surchauffe ou dysfonctionnement de la batterie	Laissez l'appareil refroidir et redémarrez-le
Niveau de la batterie < 10 % 🗣️ Invite vocale : Batterie faible. Veuillez charger l'appareil.	Batterie faible	Chargez l'appareil ou redémarrez-le

L'iLoop est rouge 🗣️ Invite vocale : Nettoyez le réservoir d'eau sale ou le canal de débris.	Dysfonctionnement ou obstruction du capteur de saleté	Éliminez les obstructions, nettoyez le canal anti-résidus ou redémarrez l'appareil
--	---	--

### Remarque :

Si le guide de dépannage ci-dessus ne vous aide pas, veuillez consulter notre site Web [www.tineco.com](http://www.tineco.com) pour plus d'aide.

# Garantie

## GARANTIE LIMITÉE DE 2 AN

- Elle s'applique uniquement aux achats effectués auprès des détaillants autorisés de Tineco.
- Elle est soumise au respect des exigences décrites dans ce manuel d'instructions, et est soumise à d'autres conditions décrites ci-dessous.
- Cette garantie est régie et interprétée en vertu des lois du pays dans lequel a eu lieu l'achat. Nous fournissons une garantie de 2 ans ou une période de garantie comme stipulée par le droit local applicable, la période la plus longue étant retenue.

## CE QUI EST COUVERT

- Votre appareil Tineco bénéficie d'une garantie de 2 ans contre les défauts d'origine du matériel et de fabrication, lorsqu'il est utilisé à des fins domestiques conformément au manuel d'utilisation de Tineco. Les accessoires motorisés et la batterie achetés séparément sont livrés avec une garantie de 1 an.
- Cette garantie fournit, sans frais supplémentaires, toute la main-d'œuvre et les pièces nécessaires pour assurer que votre appareil est en bon état de fonctionnement pendant la période de garantie.
- Cette garantie n'est valable que pour l'utilisation dans le pays où l'appareil a été vendu.

## CE QUI N'EST PAS COUVERT

Tineco ne sera pas responsable des coûts, dommages ou réparations résultant de ce qui suit :

- Appareils achetés auprès d'un revendeur non autorisé.
- Manipulation ou fonctionnement négligent, mauvaise utilisation, abus et/ou manque d'entretien ou utilisation non conforme au manuel d'utilisation Tineco.
- Utilisation de l'appareil autre que pour des usages domestiques normaux, c'est-à-dire, à des fins commerciales ou de location.
- Utilisation de pièces non conformes au manuel d'utilisation Tineco.
- Utilisation de pièces et d'accessoires autres que ceux produits ou recommandés par Tineco.
- Facteurs externes non liés à la qualité et à l'utilisation du produit, tels que la météo, les modifications, les accidents, les pannes électriques, les surtensions ou les catastrophes naturelles.
- Réparations ou modifications effectuées par des parties ou des agents non autorisés.
- Absence de nettoyage des obstructions et autres matières dangereuses de l'appareil.
- Usure normale, y compris l'usure normale des pièces, telles que la poubelle, la ceinture, le filtre, le filtre HEPA, la barre de brosse, le cordon d'alimentation (ou lorsqu'un dommage externe ou un abus est diagnostiqué), les tapis ou planchers endommagés en raison d'une utilisation non conforme aux instructions du fabricant.
- Réduction du temps de décharge de la batterie en raison du vieillissement ou de l'usure de la batterie.

## LIMITATIONS DE GARANTIE

- Toute garantie implicite relative à votre appareil, y compris, mais sans s'y limiter, la garantie de qualité marchande ou la garantie d'adéquation à un usage particulier, est limitée à la durée de cette garantie.
  - La couverture de la garantie s'applique uniquement au propriétaire d'origine et à la batterie d'origine et n'est pas transférable.
  - Cette garantie limitée vous donne des droits légaux spécifiques. Vous pouvez également avoir d'autres droits qui varient selon les régions.
  - Les garanties du fabricant peuvent ne pas s'appliquer dans tous les cas, en fonction de facteurs tels que l'utilisation du produit, l'endroit où le produit a été acheté ou la personne à qui vous avez acheté le produit.
- Veuillez lire attentivement la garantie et contactez le fabricant si vous avez des questions.

FR

## SERVICE DE GARANTIE

**Enregistrement :** Nous vous recommandons vivement, dès l'achat, d'enregistrer votre appareil en vous connectant à notre site officiel ([www.tineco.com](http://www.tineco.com)) ou en scannant le code QR (voir à droite) pour bénéficier d'avantages plus exclusifs. Pour vous enregistrer, veuillez saisir le numéro de série dans son entier (au dos de l'appareil).

Le fait de ne pas enregistrer votre appareil ne diminuera pas vos droits de garantie.

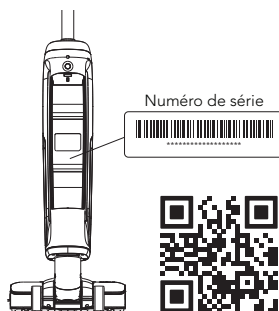

**Comment faire une réclamation :** veuillez conserver votre justificatif d'achat. Pour faire une réclamation dans le cadre de notre garantie limitée, vous devez fournir votre numéro de série et le reçu d'achat original avec la date d'achat et le numéro de commande.

Tous les travaux seront effectués par Tineco ou ses agences agréées.

Toute pièce défectueuse remplacée sera récupérée par Tineco.

Le service sous cette garantie ne prolongera pas la période de garantie.

Visitez le site Web de Tineco à l'adresse  
**[www.tineco.com](http://www.tineco.com)** pour profiter de  
l'expertise du service après-vente.

# SOMMARIO

Avvertenze di sicurezza importanti .....	92
Specifiche tecniche.....	97
Panoramica.....	98
Accessori .....	100
Assemblaggio.....	101
Funzionamento.....	102
Manutenzione .....	107
Risoluzione dei problemi .....	111
Garanzia.....	112



**ALTRE LINGUE**

SONO DISPONIBILI SUL NOSTRO SITO WEB UFFICIALE



**TINECO È DISPONIBILE PER FORNIRE ASSISTENZA.**

Ti risponderemo entro 1 giorno lavorativo.

 [www.tineco.com](http://www.tineco.com)

# Avvertenze di sicurezza importanti

## CONSERVARE LE PRESENTI ISTRUZIONI

### Per il solo uso domestico.

Durante l'uso di un apparecchio elettrico è necessario rispettare alcune precauzioni di base, tra cui le seguenti:

LEGGERE TUTTE LE ISTRUZIONI PRIMA DI USARE L'APPARECCHIO. Il mancato rispetto delle avvertenze e delle istruzioni comporta il rischio di scosse elettriche, incendi e/o lesioni gravi.

**AVVERTENZA:** per ridurre il rischio di incendio, scosse elettriche o lesioni, attenersi alle seguenti istruzioni.

1. Questo apparecchio può essere usato da bambini di età superiore a 8 anni e da persone con ridotte capacità fisiche, sensoriali o mentali o prive di esperienza o conoscenza, solo se supervisionati o istruiti sull'uso sicuro dell'apparecchio e se comprendono i rischi correlati. I bambini non devono giocare con l'apparecchio. Le operazioni di pulizia e manutenzione da parte dell'utente non devono essere effettuate da bambini senza supervisione.
2. Questo apparecchio non deve essere usato da persone (compresi i bambini) con ridotte capacità fisiche, sensoriali o mentali o prive di esperienza o conoscenza, a meno che non siano supervisionate o siano state istruite sull'uso dell'apparecchio da una persona responsabile della loro sicurezza.
3. Utilizzare solo al chiuso, su superfici non rivestite con moquette, quali vinile, piastrelle, legno sigillato, ecc. Prestare attenzione a non passare sopra oggetti o bordi di tappeti. Lasciando la spazzola in stallo si può causare un guasto prematuro della cinghia.
4. Questo apparecchio non deve essere usato come un giocattolo. Prestare particolare attenzione quando è usato in presenza di bambini, animali o piante.
5. Usare l'apparecchio esclusivamente come descritto in questo manuale. Usare esclusivamente gli accessori raccomandati dal fabbricante.
6. Non usare l'apparecchio se il cavo o la spina sono danneggiati. Se l'apparecchio è danneggiato, è caduto per terra o nell'acqua, è stato lasciato all'aperto o non funziona correttamente, portarlo presso un centro di assistenza.
7. Non toccare il caricabatterie, inclusa la spina, e i terminali di ricarica con le mani bagnate.
8. Non inserire alcun oggetto nelle aperture dell'apparecchio. Non usare l'apparecchio se le aperture sono ostruite; tenerle prive di polvere, lanugine, capelli e altre sostanze che possono ridurre il flusso d'aria.
9. Tenere capelli, indumenti, dita e tutte le parti del corpo lontani dalle aperture e dalle parti mobili.
10. Prestare particolare attenzione durante la pulizia sulle scale.
11. Non aspirare liquidi infiammabili o combustibili, come la benzina, e non usare l'apparecchio in aree in cui possono essere presenti tali liquidi.
12. Non aspirare oggetti ardenti o fumanti, come sigarette, fiammiferi o cenere calda.
13. Non usare l'apparecchio senza filtro.

14. Evitare l'attivazione accidentale. Assicurarsi che l'interruttore sia in posizione di spegnimento prima di sollevare o trasportare l'apparecchio. Il trasporto dell'apparecchio con il dito sull'interruttore o l'installazione del gruppo batteria quando l'interruttore è in posizione di accensione favorisce gli incidenti.
15. Spegnerne sempre l'apparecchio prima di riporlo, effettuare qualsiasi regolazione o sostituire gli accessori. Tali precauzioni riducono il rischio di avvio involontario dell'apparecchio.
16. Per la ricarica usare solo il caricabatterie specificato da Tineco. Un caricabatterie adatto a un certo tipo di gruppo batteria comporta il rischio di incendio se utilizzato con un gruppo batteria di tipo diverso.
17. Usare l'apparecchio esclusivamente con appositi gruppi batteria Tineco. L'uso di altri gruppi batteria comporta il rischio di incendio e infortunio.
18. L'utilizzo improprio può causare fuoriuscite di liquido dalla batteria: evitare il contatto con tale liquido. In caso di contatto accidentale, lavare con acqua. Se il liquido entra a contatto con gli occhi, consultare un medico. Il liquido fuoriuscito dalla batteria può causare irritazioni o ustioni.
19. Non usare gruppi batteria o apparecchi danneggiati o modificati. Le batterie danneggiate o modificate possono manifestare comportamenti imprevisti, con il rischio di incendio, esplosione o infortunio.
20. Non esporre il gruppo batteria o l'apparecchio a fiamme o temperature eccessive. L'esposizione a fiamme o temperature superiori a 130 °C comporta il rischio di esplosione.
21. Rispettare tutte le istruzioni relative alla ricarica e non ricaricare il gruppo batteria o l'apparecchio a temperature diverse da quelle specificate nelle istruzioni. Una ricarica eseguita in modo improprio o a temperature diverse da quelle specificate può danneggiare la batteria e aumentare il rischio di incendio.
22. Far eseguire la manutenzione da un tecnico qualificato utilizzando solo parti di ricambio identiche. In questo modo si garantirà il mantenimento della sicurezza del prodotto.
23. Questo apparecchio contiene batterie non sostituibili. Non modificare o tentare di riparare l'apparecchio o il gruppo batteria, tranne se altrimenti indicato in queste istruzioni.
24. Spegnerne l'apparecchio prima di installare o rimuovere la spazzola motorizzata.
25. Non ricaricare o conservare l'apparecchio all'aperto o all'interno di veicoli. Ricaricare, conservare e utilizzare la batteria in un'area asciutta e in interni la cui temperatura è compresa tra 4 °C e 40 °C. Il caricabatterie è destinato al solo uso in interni.
26. Non utilizzare per aspirare particelle ultrasottili, come calcare, cemento, segatura, polvere di gesso o ceneri.
27. Non utilizzare per aspirare oggetti appuntiti quali chiodi metallici, frammenti di vetro, graffette metalliche o perni.
28. Non utilizzare per aspirare materiali e sostanze chimiche pericolosi, come solventi, detersivi per scarichi, acidi forti o alcali forti.
29. Interrompere immediatamente l'uso se l'apparecchio si surriscalda, produce rumori insoliti, odori insoliti, esegue un'aspirazione ridotta o si verificano perdite di elettricità.
30. Spegnerne l'apparecchio e scollegarlo dalla presa elettrica per la conservazione per un lungo periodo.

31. Pulire sempre il serbatoio dell'acqua sporca dopo ogni utilizzo per evitare possibili ostruzioni che possono causare una ridotta potenza di aspirazione, il surriscaldamento del motore o ridurre la durata dell'apparecchio.
32. Dopo l'uso, riporlo in un luogo asciutto e al chiuso.
33. Non posizionare o immergere l'apparecchio in acqua stagnante o cercare di pulire le aree inondate.
34. Tutti i dati e le istruzioni tecniche del presente manuale si basano sui risultati dei test di laboratorio di Tineco o di terze parti designate. L'azienda si riserva tutti i diritti per le spiegazioni finali.
35. La spina deve essere rimossa dalla presa prima della pulizia o della manutenzione dell'apparecchio.
36. Se l'apparecchio transita sul cavo di alimentazione può verificarsi un pericolo.
37. Non utilizzare l'apparecchio in presenza di acqua superficiale profonda oltre 5 mm.
38. Non dirigere liquidi o vapore verso apparecchiature contenenti componenti elettrici
39. L'apparecchio deve essere scollegare dopo l'uso e prima della manutenzione da parte dell'utente
40. L'apparecchio non deve essere lasciato incustodito mentre è collegato alla rete di alimentazione
41. L'apparecchio non deve essere utilizzato se è caduto, se presenta segni visibili di danneggiamento o se presenta perdite.
42. Tenere l'apparecchio fuori dalla portata dei bambini quando è alimentato o mentre si raffredda.
43. Se un aspirapolvere può essere dotato di un accessorio manuale con parti rotanti, è necessario fornire un'avvertenza relativa all'intrappolamento.
44. Se il cavo di alimentazione di questo dispositivo è danneggiato, deve essere sostituito dal produttore o dal servizio di assistenza clienti o da una persona similmente qualificata per evitare pericoli (solo per adattatori).



## Ambito di utilizzo

1. Il lavapavimenti senza fili per superfici dure deve essere utilizzato su pavimenti duri interni, quali vinile, piastrelle, legno sigillato, ecc. L'uso su superfici ruvide potrebbe non garantire le migliori prestazioni.
2. Tenere l'apparecchio lontano da fonti di calore, come ad esempio un caminetto o un radiatore, per evitare deformazioni dell'alloggiamento.
3. Non utilizzare per raccogliere liquidi infiammabili o combustibili, particelle ultrasottili, oggetti appuntiti, materiali pericolosi, sostanze chimiche o qualsiasi altro oggetto incendiato o fumante, come descritto in precedenza.

## Informazioni sull'apparecchio

1. Non modificare o tentare di riparare l'apparecchio, ad eccezione di quanto indicato in queste istruzioni per l'uso e la pulizia.
2. Ricaricare l'apparecchio con l'adattatore Tineco. Tensione di ingresso: 100-240 V CA. Tensioni alte e basse possono danneggiare l'adattatore, l'apparecchio o persino causare pericoli per l'utente.
3. Prestare particolare attenzione durante la pulizia sulle scale.
4. Assicurarsi che l'interruttore di alimentazione sia in posizione di spegnimento prima di sollevare o trasportare l'apparecchio. Non posizionare l'apparecchio in posizione orizzontale o inclinata verso il basso per evitare che l'acqua sporca penetri nel motore.
5. Per evitare che le persone inciampino sull'apparecchio, posizionarlo sulla base di ricarica.
6. Installare sempre correttamente il serbatoio dell'acqua sporca e quello dell'acqua pulita prima dell'uso.
7. Evitare che l'apparecchio o il caricabatterie si bagnino per ridurre il rischio di incendi o lesioni causate da un cortocircuito.

## Istruzioni per il riciclaggio secondo la normativa sulle batterie



La batteria ricaricabile non rimovibile contiene materiali dannosi per l'ambiente e pertanto deve essere rimossa dal dispositivo prima dello smaltimento. Il dispositivo deve essere spento prima di rimuovere la batteria ricaricabile. Solo personale qualificato può rimuovere la batteria.

Le batterie tradizionali e quelle ricaricabili non devono essere smaltite con i rifiuti domestici. Ogni consumatore è obbligato a restituire tutte le batterie, incluse quelle ricaricabili, indipendentemente dal fatto che contengano o meno sostanze nocive, presso un punto di raccolta nel proprio comune/distretto o presso un rivenditore, in modo che possano essere smaltite nel rispetto dell'ambiente. Le batterie tradizionali e quelle ricaricabili devono essere restituite solo quando scariche.

Le batterie tradizionali e quelle ricaricabili sono quindi contrassegnate dal seguente simbolo posto sulla sinistra.

# Istruzioni per il riciclaggio secondo la normativa RAEE



“Il simbolo adiacente di un bidone della spazzatura barrato su ruote indica che questo dispositivo è soggetto alla direttiva 2012/19/UE. Questa direttiva stabilisce che a fine vita il dispositivo non deve essere smaltito con i normali rifiuti domestici, ma deve essere restituito a siti di raccolta speciali, depositi di riciclaggio o alla società di gestione dei rifiuti. Lo smaltimento è gratuito.

■ Quanto segue si applica al mercato tedesco:









Quando si acquista un nuovo dispositivo, l'acquirente ha il diritto di restituire il vecchio dispositivo corrispondente al rivenditore. I rivenditori di apparecchiature elettriche ed elettroniche con una superficie di vendita di almeno 400 mq e gli esercizi alimentari con una superficie di vendita di almeno 800 mq che vendono regolarmente apparecchiature elettriche ed elettroniche sono altresì obbligati a ritirare gratuitamente le vecchie apparecchiature, anche senza acquistarne di nuove, se la vecchia apparecchiatura non ha dimensioni superiori a 25 cm. L'importatore offre opzioni di ritiro direttamente nei negozi e nei mercati. È anche possibile informarsi sulle opzioni di reso locali presso il rivenditore.

Se il vecchio dispositivo contiene dati personali, l'utente è responsabile dell'eliminazione prima del reso. Se è possibile eseguire questa azione senza distruggere il vecchio dispositivo, rimuovere le vecchie batterie o le batterie ricaricabili e le lampade prima di restituire il vecchio dispositivo per lo smaltimento e portarli in una struttura di raccolta differenziata. Nel caso di batterie ricaricabili integrate, è necessario segnalare al momento dello smaltimento che il dispositivo ne contiene una. È possibile scoprire altre opzioni per lo smaltimento del prodotto usurato presso la propria comunità o amministrazione comunale.”

## Per i Paesi dell'UE:

Per informazioni sulla Dichiarazione di conformità UE, visitare il sito [www.tineco.com](http://www.tineco.com).

## Simboli:

	Leggere il manuale d'istruzioni
	Classe II
	Trasformatore di isolamento di sicurezza a prova di cortocircuito
	Alimentatore modalità interruttore
	Per il solo uso in ambienti interni
	Corrente continua
	Corrente alternata
	Vapore

## Specifiche tecniche

Prodotto	SERIE FLOOR ONE S7 STEAM
Ingresso CA	100-240 V~
Tensione	25,2 V== 3900 mAh Lion
Potenza nominale	240 W
Autonomia	AUTO: 40 minuti, VAPORE/POTENZIAMENTO: 20 minuti
Tempo di ricarica	4~5 ore
Portata dell'acqua	20~200 ml/min
Capacità serbatoio dell'acqua pulita	~0,8 l
Capacità serbatoio dell'acqua sporca	~0,72 l
Impermeabile	IPX4

# Panoramica

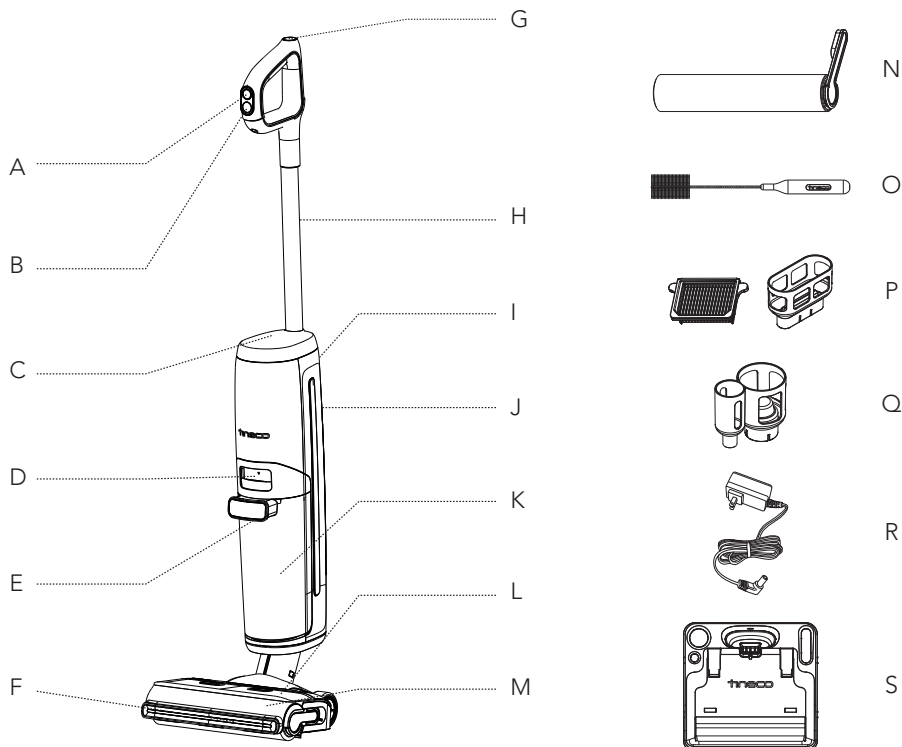

A. Pulsante VAPORE/POTENZA VAPORE

B. Accensione/Spengimento

C. Display digitale

D. Rilascio del serbatoio dell'acqua sporca

E. Impugnatura del serbatoio dell'acqua sporca

F. Fari a LED

G. Pulsante di pulizia automatica

H. Tubo

I. Pulsante Wi-Fi/disattiva audio/cambio lingua

J. Serbatoio dell'acqua pulita

K. Serbatoio dell'acqua sporca

L. Spazzola

M. Coperchio del rullo della spazzola

N. Rullo della spazzola

O. Strumento di pulizia

P. Filtro a secco e supporto

Q. Porta-accessori

R. Adattatore

S. Base di ricarica

## Display digitale

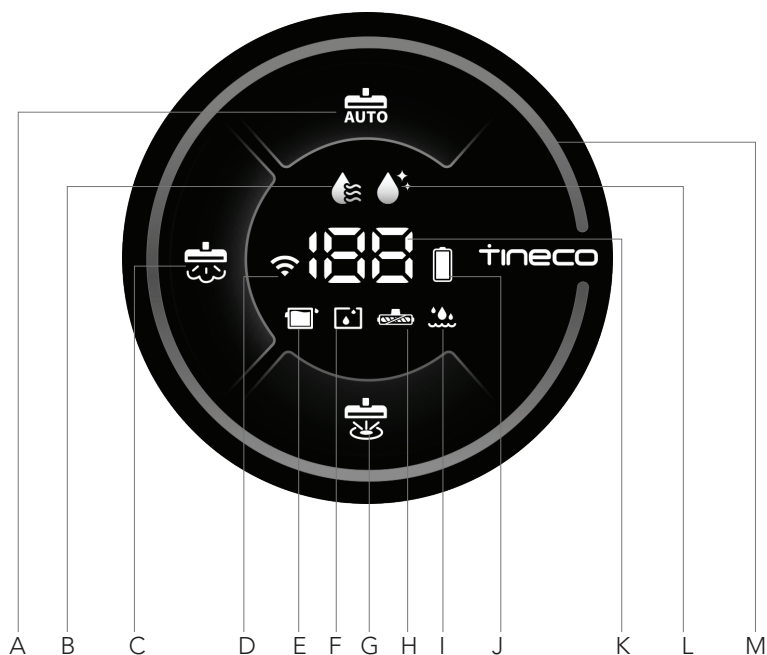

- A. Modalità AUTO
- B. Produzione vapore
- C. Modalità VAPORE
- D. Indicatore Wi-Fi
- E. Serbatoio dell'acqua sporca pieno
- F. Serbatoio dell'acqua pulita vuoto
- G. Modalità POTENZIA VAPORE
- H. Rullo della spazzola aggrovigliato
- I. Errore boiler
- J. Batteria
- K. Livello della batteria/  
Conto alla rovescia per la  
preparazione del vapore
- L. Pulizia automatica
- M. Circuito di monitoraggio  
della sporcizia  
(da blu a rosso in base alla  
quantità di sporcizia)

# Accessori

## Nota:

Gli accessori possono variare a seconda del mercato. Per ulteriori accessori, visitare gli indirizzi [www.tineco.com](http://www.tineco.com) o [store.tineco.com](http://store.tineco.com).



## Rullo della spazzola

La testina del rullo morbido con setole può essere utilizzata per aspirare e lavare contemporaneamente. Può essere pulito facilmente con la funzione di pulizia automatica.

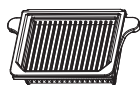

## Filtro a secco

Il filtro a secco e la rete filtrante possono bloccare particelle e detriti di grandi dimensioni, garantendo la durata dell'apparecchio.

\* Installare il filtro a secco prima dell'uso, altrimenti potrebbe causare un'aspirazione debole.



## Strumento di pulizia

Una spazzola grande per pulire il serbatoio dell'acqua sporca, l'alloggiamento della spazzola e l'apertura.

Lo strumento è dotato anche di un'estremità a setole per rimuovere lo sporco e il fango sul rullo e sul serbatoio dell'acqua sporca.

# Assemblaggio

## Assemblaggio/Disassemblaggio

### Nota:

Per il gruppo serbatoio dell'acqua e spazzola, vedere "Funzionamento" e "Manutenzione".

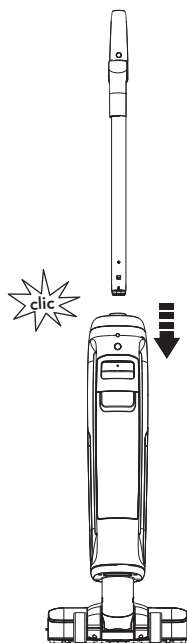

Per assemblare l'impugnatura, inserirla nell'apparecchio finché non si sente un "clac".

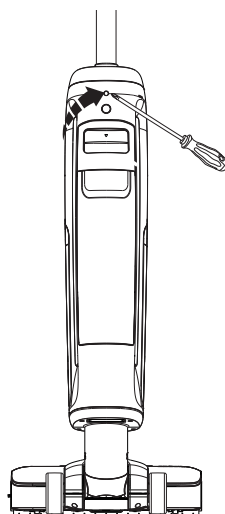

Nel caso in cui sia necessario smontare l'impugnatura, premere la molla per sbloccare l'impugnatura con un attrezzo (come un cacciavite) e sollevarla dall'apparecchio una volta rilasciata.

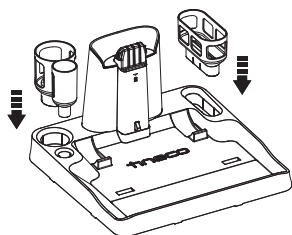

Installare il supporto del filtro a secco e il supporto degli accessori sulla base.

# Funzionamento

## Preparazione per l'uso

- Prima del primo utilizzo, ricaricare l'apparecchio per 4-5 ore (per ulteriori informazioni, fare riferimento a "Istruzioni per la ricarica").

\* In base ai risultati dei laboratori Tineco. Temperatura del laboratorio 4 °C~40 °C.

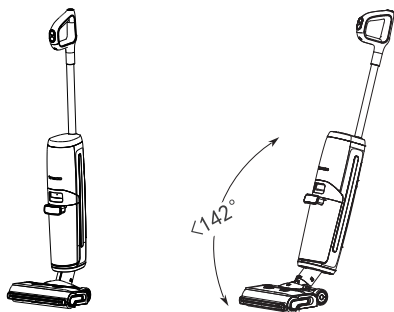
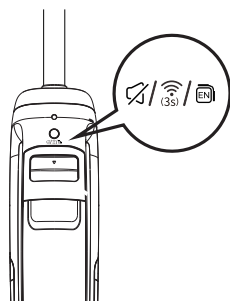
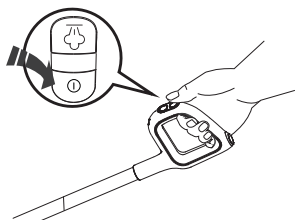



L'apparecchio smetterà di funzionare quando posto in posizione verticale e riprenderà a funzionare quando lo si reclin.

\* Non reclinare l'apparecchio di oltre 142° in modo da proteggerlo da perdite d'acqua.

### Nota:

- La selezione della modalità appropriata dipende dalla richiesta effettiva.
- Non aspirare liquidi schiumosi.
- Per aspirare l'acqua rimasta sulla superficie, l'apparecchio interrompe il funzionamento dopo 3 secondi dallo spegnimento.

Premendo il pulsante  l'apparecchio si avvierà in modalità AUTO per impostazione predefinita, quindi premere il pulsante  per passare alla modalità VAPORE, alla modalità POTENZA VAPORE o alla modalità AUTO. Premere di nuovo  per spegnere l'apparecchio al termine della pulizia.

Pulsante Wi-Fi/disattiva audio/cambio lingua

- Premere per attivare/disattivare il messaggio vocale.
- Premere due volte per cambiare la lingua (in futuro verranno aggiunte altre opzioni lingua per i messaggi vocali, per ora fare riferimento al prodotto reale).
- Tenere premuto per 3 secondi per connettersi alla rete.

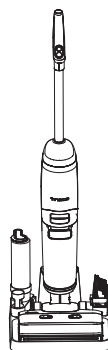

Dopo l'uso, posizionare l'apparecchio sulla base di ricarica in posizione verticale per ricaricarlo e riporlo.



## Riempimento del serbatoio dell'acqua pulita

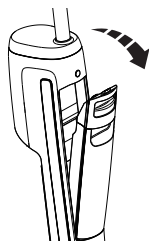

Premere il pulsante di rilascio del serbatoio dell'acqua pulita per rimuoverlo dall'apparecchio.

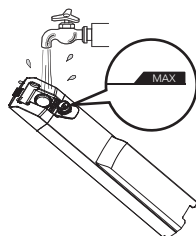

Aprire il coperchio del serbatoio e successivamente riempire il serbatoio con acqua corrente fino alla linea MAX.

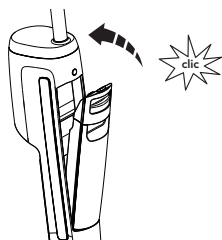

Riposizionare il serbatoio nell'apparecchio. Quando l'operazione viene eseguita correttamente, si sente un "clic".

### Nota:

Usare solo acqua sotto i 60 °C, non mescolare soluzioni chimiche.  
**NON UTILIZZARE ACQUA CALDA.**

## Istruzioni per la ricarica

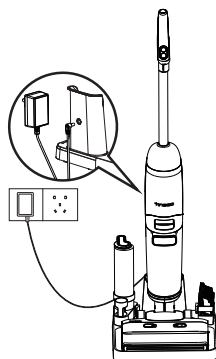

Per caricare l'apparecchio, posizionare l'apparecchio sulla base di ricarica e collegare l'adattatore a una presa di corrente.

1. Per ricaricare l'apparecchio, collegare il cavo di ricarica esterno alla base di ricarica e collegarlo alla presa a muro.
2. Per evitare di inciampare, posizionare l'apparecchio sulla base di ricarica vicino a una parete durante la ricarica.

### **Avvertenza:**

- Ricaricare l'apparecchio solo con l'adattatore fornito da Tineco.
- In caso di inutilizzo per un lungo periodo, l'apparecchio deve essere ricaricato una volta ogni 3 mesi per prestazioni ottimali. La ricarica completa potrebbe richiedere 4-5 ore.
- Conservare in un luogo asciutto e al chiuso. Non esporre l'apparecchio alla luce solare diretta o a temperature sotto zero. Intervallo di temperature raccomandato: 4 °C~40 °C.

## Selezione della modalità di pulizia

### Modalità AUTO



- In modalità AUTO, il sensore iLoop rileva automaticamente la presenza di sporco sul pavimento e applica di conseguenza la quantità di acqua pulita e la potenza di aspirazione appropriate.
- Un anello di monitoraggio dello sporco rosso indica un'area ad alta intensità di inquinanti e un anello blu indica che vengono rilevati meno inquinanti. Questa modalità applica automaticamente la migliore soluzione detergente.

### Modalità VAPORE



- Premere il pulsante  per entrare in modalità VAPORE. Saranno necessari 20-50 secondi per preparare il vapore. E il vapore verrà spruzzato da 6 fori. Applicare la modalità VAPORE quando è necessaria una pulizia profonda.

### Modalità POTENZIA VAPORE



- Premere il pulsante  per entrare in modalità POTENZIA VAPORE. Saranno necessari 20-50 secondi per preparare il vapore. E il vapore verrà spruzzato da 2 fori. Applicare la modalità POTENZIA VAPORE quando è necessaria la pulizia di aree fortemente inquinate.

### Modalità ASPIRAZIONE

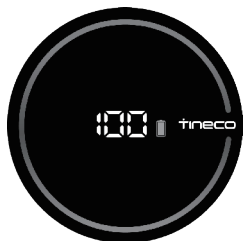

- Dopo essersi connessi alla rete Wi-Fi, aprire l'app e selezionare la modalità ASPIRAZIONE nell'app. L'apparecchio entrerà in modalità ASPIRAZIONE.
- In modalità ASPIRAZIONE, l'apparecchio assorbe acqua. Si consiglia di utilizzare questa modalità sulla superficie bagnata.

### Nota:

Tenere gli oggetti appuntiti lontani dallo schermo del display digitale per evitare graffi e raschiature.

## Tempo di funzionamento

- In modalità AUTO: ~40 minuti
- In modalità VAPORE/POTENZIAMENTO: ~20 minuti
- I dati sul tempo di funzionamento sono stati ottenuti da un laboratorio Tineco.

## Tempo di ricarica

- Una ricarica completa richiede circa 4-5 ore.
- I dati stimati sono stati ottenuti da un laboratorio Tineco a temperature ambiente comprese tra 4 °C e 40 °C.

## App

Tutte le funzioni possono essere controllate dall'applicazione Tineco. Scaricare l'app dall'App Store, da Google Play e dal sito ufficiale di Tineco.

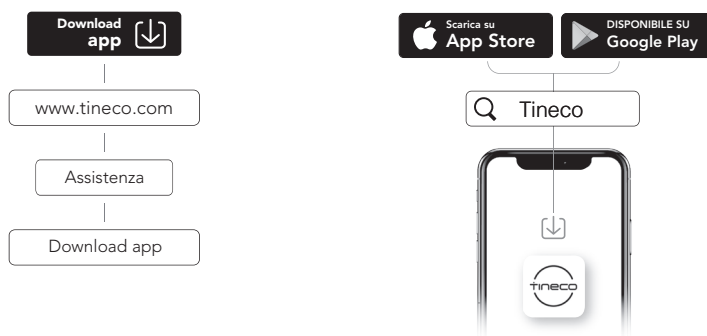

### Nota:

La lingua predefinita per il messaggio vocale è l'inglese, è possibile impostare altre lingue tramite l'app.

## Messaggio vocale (i contenuti possono variare in base al tipo).

Stato	Promemoria
Messaggi vocali attivati	Messaggi vocali attivati.
Messaggi vocali disattivati	Messaggi vocali disattivati.
Connettere l'app Tineco	Scaricare l'app Tineco e collegare l'apparecchio.
Accendere l'apparecchio	Modalità AUTO.
Passare alla modalità Vapore	Modalità Vapore.
Passare alla modalità Potenza vapore	Modalità Potenza vapore.
La prima volta che si avvia la modalità Vapore/Potenza vapore	La prima volta che si prepara il vapore occorre del tempo, attendere.
Premere il pulsante della modalità VAPORE/POTENZA VAPORE	Iniziare a preparare il vapore.
Il vapore è pronto per l'uso	Il vapore è pronto per l'uso.
Serbatoio dell'acqua pulita vuoto	Acqua insufficiente nel serbatoio dell'acqua pulita. Aggiungere acqua.
Serbatoio dell'acqua sporca pieno	Il serbatoio dell'acqua sporca è pieno: svuotarlo e pulirlo.
Pulizia automatica dopo il rilevamento	Attivare la funzione di pulizia automatica per garantire una pulizia efficace.
Dopo pulizia automatica	Pulizia automatica completa. Svuotare il serbatoio dell'acqua sporca e il tubo sottostante per evitare i cattivi odori.
Livello della batteria tra 10% e 20%	Batteria scarica.
Livello della batteria tra 0% e 10%	Batteria scarica. Ricaricare l'apparecchio.
Disattivare l'apparecchio	Spento. Posizionare l'apparecchio sulla base di ricarica.
Pronto per la ricarica	Ricarica in corso.
Il serbatoio dell'acqua pulita è vuoto durante il funzionamento dell'apparecchio	Acqua insufficiente nel serbatoio dell'acqua pulita e passaggio alla modalità AUTO.
Il serbatoio dell'acqua pulita è vuoto in modalità Vapore/Potenza vapore	Acqua insufficiente nel serbatoio dell'acqua pulita: impossibile produrre vapore.
Il serbatoio dell'acqua sporca non è installato	Installare il serbatoio dell'acqua sporca.
Il coperchio della spazzola non è installato	Installare correttamente il coperchio del rullo della spazzola.
Quando il motore, la pompa o la batteria si guastano	Errore. Contattare l'assistenza clienti.
Selezionare la modalità Aspirazione nell'app	Modalità Aspirazione.
Rilevamento di sporco durante il funzionamento dell'apparecchio	Per ottimizzare le prestazioni di pulizia, eseguire il ciclo di pulizia automatica.
L'utente deve premere il pulsante di pulizia automatica quando l'apparecchio è inattivo	Posizionare l'apparecchio sulla base di ricarica per iniziare la pulizia automatica.

# Manutenzione

## Nota:

- Per raggiungere prestazioni ottimali e per evitare odori sgradevoli, **pulire** e **asciugare** sempre il serbatoio dell'acqua sporca, i filtri, il rullo della spazzola, il coperchio del rullo della spazzola **completamente** dopo ogni uso.
- Assicurarsi che ogni componente sia installato correttamente, altrimenti l'apparecchio potrebbe non funzionare nel modo corretto.
- Non immergere l'apparecchio.
- Un po' d'acqua potrebbe rimanere nell'apparecchio a seguito dell'ispezione di fabbrica.
- Dopo la manutenzione, collocare l'apparecchio sulla base di ricarica in posizione verticale. Non esporre l'apparecchio alla luce diretta del sole e conservarlo al chiuso in un luogo asciutto.

## Unità principale

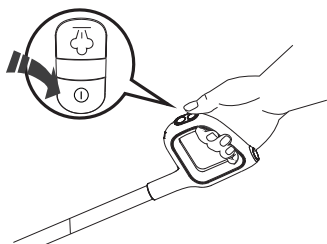

Per ridurre il rischio di lesioni, spegnere prima di eseguire la manutenzione.

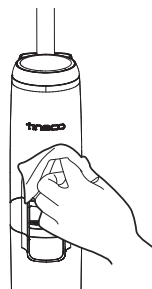

Pulire la superficie con un panno e un detergente neutro. Il panno deve essere asciutto per evitare che l'acqua penetri nell'apparecchio.

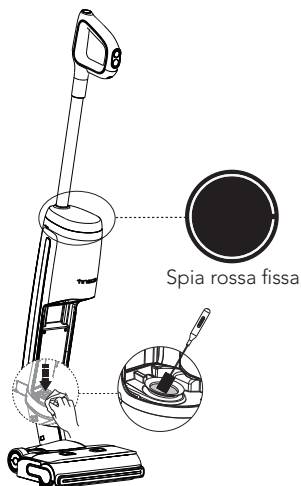

Quando iLOOP si illumina di rosso, rimuovere il serbatoio dell'acqua sporca, pulire il sensore dello sporco con un panno umido o lo strumento di pulizia.

## Serbatoio dell'acqua sporca

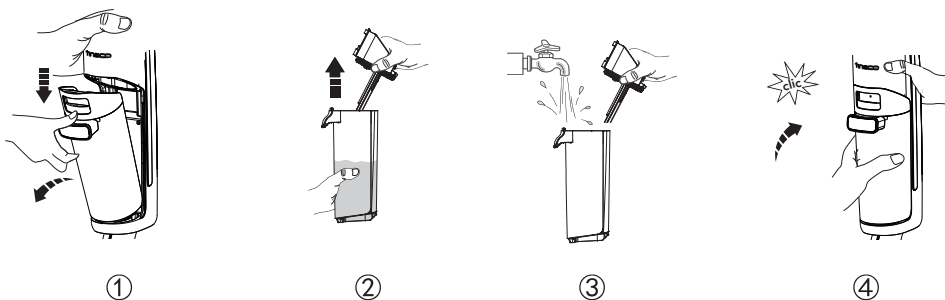

- Quando l'acqua sporca raggiunge la linea Max, l'apparecchio smette di funzionare, mostra un residuo sul display e riproduce un messaggio vocale.
- Sollevare il coperchio del serbatoio per svuotare il serbatoio dell'acqua sporca. Utilizzare lo strumento di pulizia per rimuovere i residui rimanenti. Sciacquare l'interno del serbatoio dell'acqua sporca e successivamente riposizionarlo nell'apparecchio.

## Coperchio del serbatoio dell'acqua sporca

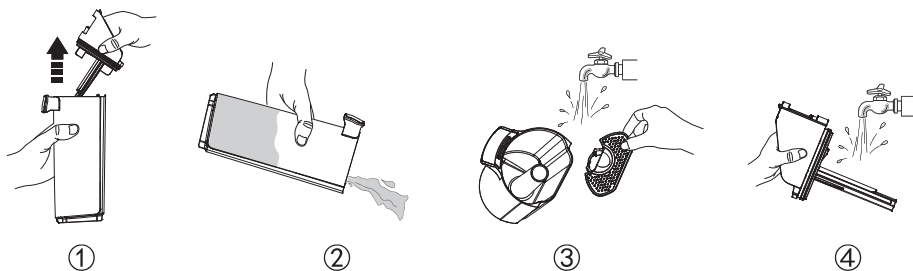

Se il coperchio del serbatoio dell'acqua sporca e il filtro all'interno sono ostruiti, rimuovere il coperchio del serbatoio e il filtro e sciacquare entrambe le parti con acqua.

## Filtro a secco



Afferrare l'area incassata su ciascun lato del filtro a secco e tirare verso l'alto. Sciacquare il filtro sotto l'acqua corrente. Deve essere completamente asciutto prima di ricombinare con il coperchio del serbatoio dell'acqua sporca.

\* Un filtro a secco di ricambio è fornito con l'apparecchio per una comoda sostituzione.

## Pulizia automatica

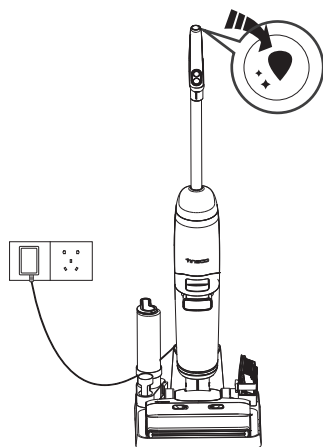

1. Dopo l'uso, posizionare l'apparecchio sulla base di ricarica; il sensore rileva automaticamente il livello di sporcizia.
2. Premere il pulsante di pulizia automatica e l'apparecchio selezionerà la modalità di pulizia automatica in base al livello effettivo della batteria per la pulizia automatica.
3. Una volta completato, pulire il serbatoio dell'acqua sporca. L'apparecchio inizia a ricaricarsi.

### Nota:

- Assicurarsi che in modalità di pulizia automatica la base di ricarica sia collegata:
- Quando il livello della batteria è  $< 10\%$ , premere il pulsante di pulizia automatica. Verrà attivata prima la ricarica anziché la pulizia automatica.
- Quando il livello della batteria è  $> 10\%$ , premere il pulsante di pulizia automatica. Verrà attivata la pulizia automatica con la normale temperatura dell'acqua.
- Quando il livello della batteria è  $> 20\%$ , premere il pulsante di pulizia automatica. Verrà attivata la pulizia automatica con il vapore.
- Prima del ciclo di pulizia automatica, pulire il serbatoio dell'acqua sporca e assicurarsi che il livello dell'acqua nel serbatoio dell'acqua pulita superi il 40%.

## Coperchio del rullo della spazzola

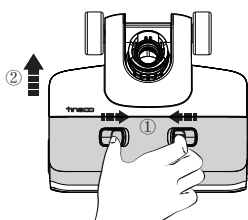

Premere i fermi sul coperchio e tirare verso l'alto per rimuoverlo.

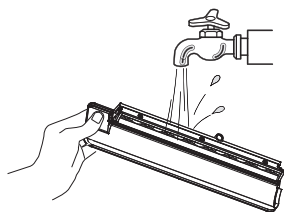

Risciacquare con acqua.

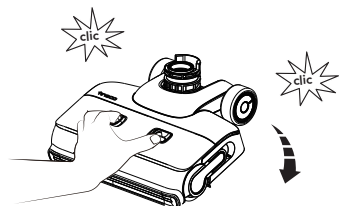

Durante il reinserimento, bloccare sempre il coperchio della spazzola in posizione per evitare perdite.

## Rullo della spazzola

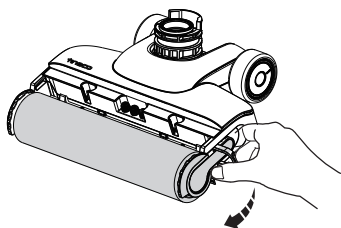

Rimuovere il rullo della spazzola afferrando la corrispettiva linguetta ed estraendola.

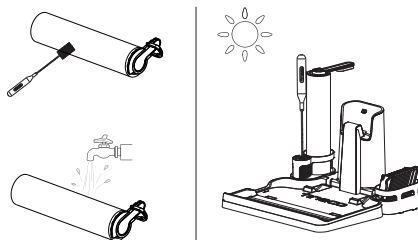

Utilizzare lo strumento di pulizia per rimuovere peli e detriti avvolti attorno al rullo e risciacquare il rullo con acqua. Mettere il rullo della spazzola nel supporto accessori e lasciarlo asciugare completamente prima di reinstallarlo.

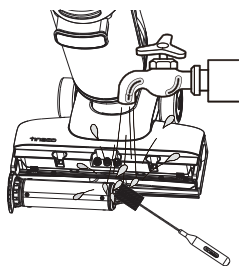

Lavare e rimuovere peli e detriti dalla camera del rullo della spazzola con acqua e uno strumento di pulizia.

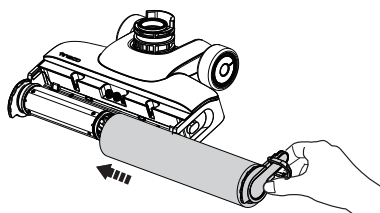

Sostituire il rullo della spazzola inserendone l'estremità nel lato sinistro del supporto, quindi attaccare la linguetta del rullo alla fibbia magnetica sul lato destro per bloccarlo in posizione.

### Nota:





- Con l'apparecchio viene fornito un rullo della spazzola di ricambio per una comoda sostituzione.
- Per mantenere elevate prestazioni, sostituire il rullo della spazzola ogni 8 mesi.

Scansiona il codice QR qui sotto per accedere ai video cura del prodotto.





# Risoluzione dei problemi

Problema	Possibile causa	Soluzione
L'apparecchio non si accende	<ol style="list-style-type: none"> <li>1. Alimentazione assente</li> <li>2. Protezione automatica contro il surriscaldamento</li> </ol>	<ol style="list-style-type: none"> <li>1. Ricaricare l'apparecchio</li> <li>2. Lasciare che l'apparecchio si raffreddi, quindi riaccenderlo</li> </ol>
Debole potenza di aspirazione	Il filtro a secco non è installato o è sporco	Installare il filtro a secco o pulirlo e lasciarlo asciugare completamente
Indicatore Rullo della spazzola aggrovigliato lampeggiante 🗣️ Messaggio vocale: <ol style="list-style-type: none"> <li>1. Installare correttamente il rullo della spazzola.</li> <li>2. Controllare il rullo della spazzola.</li> <li>3. Installare correttamente il coperchio del rullo della spazzola.</li> </ol>	 <ol style="list-style-type: none"> <li>1. Il rullo della spazzola è bloccato</li> <li>2. Il rullo della spazzola non è installato</li> <li>3. Coperchio del rullo della spazzola non installato</li> </ol>	<ol style="list-style-type: none"> <li>1. Rimuovere le ostruzioni</li> <li>2. Installare correttamente il rullo della spazzola</li> <li>3. Installare correttamente il coperchio del rullo della spazzola</li> </ol>
Icona Wi-Fi spenta	Connessione Wi-Fi assente	Seguire le istruzioni dell'app per attivare la connessione Wi-Fi
Indicatore lampeggiante serbatoio dell'acqua pulita vuoto 🗣️ Messaggio vocale <ol style="list-style-type: none"> <li>1. Acqua insufficiente nel serbatoio dell'acqua pulita e passaggio alla modalità AUTO.</li> <li>2. Acqua insufficiente nel serbatoio dell'acqua pulita: impossibile produrre vapore.</li> </ol>	 Il serbatoio dell'acqua pulita è vuoto	Riempire il serbatoio dell'acqua pulita
Indicatore lampeggiante serbatoio dell'acqua sporca pieno 🗣️ Messaggio vocale Serbatoio dell'acqua sporca pieno. Svuotare e pulire il serbatoio dell'acqua sporca.	 L'acqua sporca nel serbatoio dell'acqua sporca ha raggiunto la linea MAX	Scaricare l'acqua sporca, quindi reinstallare il serbatoio dell'acqua sporca
Indicatore di errore del boiler lampeggiante 🗣️ Messaggio vocale: Errore del boiler, riavviare l'apparecchio.	 Errore boiler	Riavviare l'apparecchio
Tutte le spie spente durante il funzionamento	Surriscaldamento o malfunzionamento della batteria	Raffreddare l'apparecchio e riavviarlo
Livello della batteria < 10% 🗣️ Messaggio vocale: Batteria scarica. Ricaricare l'apparecchio.	Batteria scarica	Ricaricare l'apparecchio o riavviarlo

iLoop si illumina di rosso 🔊 Messaggio vocale: Pulire il serbatoio dell'acqua sporca o il canale dei residui di sporco.	Sensore sporco difettoso o bloccato	Rimuovere le ostruzioni, pulire il canale dei residui di sporco o riavviare
--	--	---

## Nota:

Se la precedente guida alla risoluzione dei problemi non è di aiuto, visitare il nostro sito Web [www.tineco.com](http://www.tineco.com) per ricevere ulteriore supporto.

# Garanzia

## GARANZIA LIMITATA DI 2 ANNI

- Si applica solo agli acquisti effettuati presso i rivenditori Tineco autorizzati.
- La garanzia è soggetta alla conformità ai requisiti riportati nel manuale d'istruzioni e alle condizioni riportate di seguito.
- Questa garanzia è regolata e interpretata secondo le leggi del Paese in cui è stato effettuato l'acquisto. Forniamo una garanzia di 2 anni o un periodo di garanzia come stabilito dalla legge locale applicabile, a seconda di quale sia più lungo.

## CHE COSA COPRE LA GARANZIA?

- Questo apparecchio Tineco è coperto da una garanzia di 2 anno contro difetti di materiali e fabbricazione, se utilizzato in ambito privato domestico e conformemente al manuale d'istruzioni Tineco. Gli accessori motorizzati e la batteria acquistati separatamente sono coperti da una garanzia di 1 anno.
- Questa garanzia copre, senza costi aggiuntivi, la manodopera e i componenti necessari per assicurare che l'apparecchio funzioni correttamente durante il periodo di garanzia.
- Questa garanzia è valida esclusivamente se l'apparecchio è utilizzato nel Paese in cui è stato venduto.

## CHE COSA NON COPRE LA GARANZIA?

Tineco declina ogni responsabilità per costi, danni o riparazioni risultanti da:

- Apparecchi acquistati da rivenditori non autorizzati.
- Utilizzo o manipolazione negligenti, uso improprio, abuso e/o assenza di manutenzione o utilizzo non conforme al manuale d'istruzioni Tineco.
- Utilizzo dell'apparecchio in ambiti non domestici, ad es. per scopi commerciali o di noleggio.
- Utilizzo di parti non conformi al manuale d'istruzioni Tineco.
- Utilizzo di parti e accessori diversi da quelli prodotti o fabbricati da Tineco.
- Fattori esterni non correlati alla qualità e all'uso del prodotto, quali: agenti atmosferici, modifiche, incidenti, interruzioni dell'alimentazione elettrica, picchi di corrente o azioni di forza maggiore.
- Riparazioni o modifiche effettuate da persone o agenti non autorizzati.
- Mancata rimozione di ostruzioni e altri materiali pericolosi dall'apparecchio.
- Normale usura delle parti, come il contenitore, la cinghia, il filtro HEPA, la barra della spazzola e il cavo di alimentazione (se sono stati rilevati danni esterni o abuso), danni a tappeti o pavimenti a causa di un utilizzo non conforme alle istruzioni del fabbricante o mancato spegnimento della spazzola quando necessario.
- Riduzione della durata della batteria a causa dell'utilizzo o dell'invecchiamento della batteria.

## INTERVENTI IN GARANZIA

- Qualsiasi garanzia implicita relativa all'apparecchio, tra cui la garanzia di commerciabilità o la garanzia di adeguatezza per uno scopo particolare, è limitata alla durata di questa garanzia.
- La garanzia si applica esclusivamente all'acquirente originale e alla batteria originale e non è trasferibile.
- Questa garanzia limitata conferisce specifici diritti legali. L'acquirente potrebbe godere di altri diritti a seconda della regione geografica.
- La garanzia del fabbricante potrebbe non essere applicabile in tutti i casi e dipendere da fattori come: l'uso del prodotto, il luogo di acquisto del prodotto, il venditore del prodotto. Leggere attentamente la garanzia e contattare il fabbricante per qualsiasi domanda.

## LIMITI ED ESCLUSIONI DELLA GARANZIA

**Registrazione:** Consigliamo vivamente di registrare l'apparecchio al momento dell'acquisto accedendo al nostro sito web ufficiale ([www.tineco.com](http://www.tineco.com)) o scansionando il codice QR (vedere a destra) per godere di ulteriori vantaggi esclusivi. Per la registrazione, immettere il numero di serie completo (riportato sul retro dell'apparecchio).

La mancata registrazione del prodotto non limita i diritti offerti dalla garanzia.

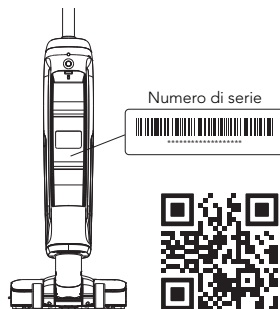

**Come richiedere un intervento in garanzia:** conservare la prova d'acquisto. Per richiedere un intervento coperto dalla nostra Garanzia limitata, è necessario fornire il numero di serie e la ricevuta originale dell'acquisto recante la data di acquisto e il numero d'ordine.

Tutte le riparazioni verranno effettuate da Tineco o da un suo agente autorizzato.

Eventuali parti difettose sostituite saranno recuperate da Tineco.

Le riparazioni in garanzia non estendono la durata della garanzia.

Visitare il sito Web Tineco  
[www.tineco.com](http://www.tineco.com) per ricevere supporto  
da un team di assistenza clienti esperto.

# INHOUD

Belangrijke veiligheidsinstructies .....	115
Specificaties .....	119
Overzicht .....	120
Accessoires .....	122
Montage .....	123
Werking .....	124
Onderhoud .....	129
Probleemoplossing .....	133
Garantie .....	134



**MEER TALEN**

ZIJN BESCHIKBAAR OP ONZE OFFICIËLE WEBSITE



**TINECO IS HIER OM TE HELPEN.**

We nemen binnen één werkdag contact met u op.

 [www.tineco.com](http://www.tineco.com)

# Belangrijke veiligheidsinstructies

## BEWAAR DEZE INSTRUCTIES

### Alleen voor huishoudelijk gebruik.

Bij het gebruik van een elektrisch apparaat moeten altijd basisvoorzorgsmaatregelen worden genomen, waaronder de volgende:

LEES ALLE INSTRUCTIES VOOR GEBRUIK (DIT APPARAAT). Het niet opvolgen van de waarschuwingen en instructies kan leiden tot elektrische schokken, brand en/of ernstig letsel.

**WAARSCHUWING** – Om het risico op brand, elektrische schokken of letsel te verkleinen:

1. Dit apparaat kan worden gebruikt door kinderen vanaf 8 jaar en personen met verminderde lichamelijke, zintuiglijke of geestelijke vermogens of met gebrek aan ervaring en kennis, indien zij onder toezicht staan of instructies hebben gekregen over het veilig gebruik van het apparaat en de gevaren ervan begrijpen. Kinderen mogen niet met het apparaat spelen. Reiniging en gebruikersonderhoud mogen niet zonder toezicht door kinderen worden uitgevoerd.
2. Het apparaat mag niet worden gebruikt door personen (inclusief kinderen) met verminderde fysieke, zintuiglijke of mentale vermogens, of met gebrek aan ervaring en kennis, tenzij zij onder toezicht staan of instructies hebben gekregen.
3. Alleen binnenshuis gebruiken, op vloeroppervlakken zonder tapijt, zoals vinyl, tegels, verzegeld hout, enz. Pas op dat u niet over losse voorwerpen of randen van tapijten loopt. Als de borstel vastloopt, kan ertoe leiden dat de riem voortijdig kapot gaat.
4. Niet als speelgoed gebruiken. Nauw aandacht is nodig bij gebruik door of in de buurt van kinderen, huisdieren of planten.
5. Gebruik alleen zoals beschreven in deze handleiding. Gebruik alleen door de fabrikant aanbevolen hulpstukken.
6. Niet gebruiken met een beschadigd snoer of stekker. Als het apparaat is gevallen, beschadigd, buiten heeft gestaan, in het water is gevallen of niet naar behoren werkt, breng het dan terug naar een servicecentrum.
7. Raak de oplader, inclusief de opladerstekker, en opladeraansluitingen niet met natte handen aan.
8. Steek geen voorwerpen in openingen. Niet gebruiken met een geblokkeerde opening; vrijhouden van stof, pluisjes, haar en alles wat de luchtstroom kan verminderen.
9. Houd haar, losse kleding, vingers en alle lichaamsdelen uit de buurt van openingen en bewegende onderdelen.
10. Gebruik extra voorzichtigheid bij het reinigen van trappen.
11. Gebruik hem niet om brandbare of ontvlambare vloeistoffen op te zuigen, zoals benzine, en gebruik hem ook niet in gebieden waar ze aanwezig kunnen zijn.
12. Zuig niets op dat brandt of rookt, zoals sigaretten, lucifers of hete as.
13. Niet gebruiken zonder filter.
14. Voorkom onbedoelde activering. Zorg ervoor dat de schakelaar in de uit-positie staat voordat u het apparaat oppakt of draagt. Het dragen van het apparaat met uw vinger op de schakelaar of het inschakelen van een apparaat waarop de schakelaar is ingeschakeld, kan tot ongelukken leiden.

15. Schakel het apparaat altijd uit voordat u aanpassingen maakt, accessoires verwisselt of het apparaat opbergt. Dergelijke preventieve veiligheidsmaatregelen verminderen het risico dat het apparaat per ongeluk wordt gestart.
16. Laad alleen op met de oplader die is gespecificeerd door Tineco. Een oplader die geschikt is voor een bepaald type batterijpack, kan brandgevaar opleveren bij gebruik met een andere batterijpack.
17. Gebruik alleen apparaten met speciaal daarvoor bestemde Tineco-batterijen. Het gebruik van andere batterijen kan leiden tot letsel en brand.
18. Onder zware omstandigheden kan vloeistof uit de batterij worden gespoten; Vermijd contact. Als er per ongeluk contact plaatsvindt, spoel dan met water. Als er vloeistof in contact komt met de ogen, zoek dan medische hulp. Vloeistof die uit de batterij spuit, kan irritatie of brandwonden veroorzaken.
19. Gebruik geen batterijpack of apparaat dat beschadigd of aangepast is. Beschadigde of aangepaste batterijen kunnen onvoorspelbaar gedrag vertonen, wat kan leiden tot brand, explosie of risico op letsel.
20. Stel een batterijpack of apparaat niet bloot aan vuur of hoge temperaturen. Blootstelling aan vuur of temperaturen boven 130 °C kan een explosie veroorzaken.
21. Volg alle oplaad instructies en laad het batterijpack of het apparaat niet op buiten het in de instructies aangegeven temperatuurbereik. Onjuist opladen of bij temperaturen buiten het gespecificeerde bereik kan de batterij beschadigen en het risico op brand vergroten.
22. Laat onderhoud uitvoeren door een gekwalificeerde reparateur met alleen identieke vervangingsonderdelen. Dit zorgt ervoor dat de veiligheid van het product wordt gehandhaafd.
23. Dit apparaat bevat batterijcellen die niet kunnen worden vervangen. Pas het apparaat of het batterijpack niet aan en probeer het niet te repareren, behalve zoals aangegeven in de instructies voor gebruik en onderhoud.
24. Schakel dit apparaat altijd uit voordat u het gemotoriseerde mondstuk aansluit of loskoppelt.
25. Laad of berg het apparaat niet buiten of in de auto op. Laad, bewaar of gebruik de batterij alleen in een droge ruimte binnenshuis waar de temperatuur hoger is dan 4 °C maar lager dan 40 °C. Het oplader is alleen voor gebruik binnenshuis.
26. Niet gebruiken om ultrafijne deeltjes op te zuigen, zoals kalk, cement, zaagsel, gipspoeder of as.
27. Niet gebruiken om scherpe voorwerpen op te zuigen, zoals metalen spijkers, stukjes glas, metalen paperclips of pinnen.
28. Niet gebruiken om gevaarlijke materialen en chemicaliën op te zuigen, zoals oplosmiddelen, afvoerreiniger, sterke zuren of sterke basen.
29. Stop onmiddellijk met het gebruik als het apparaat oververhit raakt, ongebruikelijke geluiden maakt, ongebruikelijke geuren produceert, weinig zuigt of elektriciteit lekt.
30. Schakel de reiniger UIT en trek de stekker uit het stopcontact voor langdurige opslag.
31. Reinig de vuilwatertank altijd na elk gebruik om mogelijke verstopping te voorkomen, wat kan leiden tot een lage zuigkracht, oververhitting van de motor of een verkorting van de levensduur van het apparaat.
32. Na gebruik op de juiste manier binnenshuis op een droge plaats bewaren.
33. Plaats het apparaat niet in stilstaand water of dompel het niet onder en probeer overstroomde gebieden niet te reinigen.

34. Alle gegevens en technische instructies van deze handleiding zijn gebaseerd op resultaten van laboratoriumtests van Tineco of aangewezen derden. Het bedrijf behoudt zich alle rechten voor op definitieve toelichtingen.
35. De stekker moet uit het stopcontact worden gehaald voordat u het apparaat reinigt of onderhoudt.
36. Er kan gevaar ontstaan als het apparaat over het netsnoer loopt.
37. Gebruik het apparaat niet als de waterdiepte meer dan 5 mm boven het oppervlak ligt.
38. Vloeistof of stoom niet gericht op apparaten met elektrische onderdelen
39. Het apparaat moet na gebruik en vóór onderhoud door de gebruiker worden ontkoppeld
40. Het apparaat mag niet onbeheerd worden achtergelaten terwijl het op het elektriciteitsnet is aangesloten
41. Het apparaat mag niet worden gebruikt als het is gevallen, als er zichtbare tekenen van schade zijn of als het lekt;
42. Houd het apparaat buiten het bereik van kinderen wanneer het onder spanning staat of afkoelt.
43. Indien een stofzuiger kan worden uitgerust met een handbediend accessoire met draaiende delen, moet worden gewaarschuwd voor beknelling.
44. Als het netsnoer van dit apparaat beschadigd is, moet het door de fabrikant of zijn klantenservice of een vergelijkbaar gekwalificeerd persoon worden vervangen om gevaren te voorkomen (alleen voor adapters).

## Bereik van gebruik

1. De draadloze reiniger voor harde vloeren moet worden gebruikt op harde vloeren binnenshuis, zoals vinyl, tegels, verzegeld hout, enz. Gebruik op een ruw oppervlak levert mogelijk niet de beste prestaties op.
2. Houd uw apparaat uit de buurt van warmtebronnen, zoals een open haard of kachel, om vervorming van de behuizing te voorkomen.
3. Niet gebruiken om brandbare of ontvlambare vloeistoffen, ultrafijne deeltjes, scherpe voorwerpen, gevaarlijke stoffen, chemicaliën of iets dat brandt of rookt op te zuigen, zoals hierboven beschreven.

## Over het apparaat

1. Pas het apparaat niet aan en probeer het niet te repareren, behalve zoals aangegeven in de instructies voor bediening en reiniging.
2. Laad het apparaat op met de Tineco-adapter. Invoerspanning: AC 100-240 V. Zowel hoge als lage spanningen kunnen de adapter of het apparaat beschadigen of zelfs gevaar opleveren voor de gebruiker.
3. Gebruik extra voorzichtigheid bij het reinigen van trappen.
4. Zorg ervoor dat de stroomschakelaar in de UIT-positie staat voordat u het apparaat opneemt of draagt. Leg het apparaat niet plat of leun het niet om te voorkomen dat vuil water de motor binnendringt.
5. Plaats het apparaat op het oplaadstation om te voorkomen dat u er per ongeluk over struikelt.
6. Installeer voor gebruik de vuilwatertank en de schoonwatertank altijd op de juiste manier.

7. Laat het apparaat of de oplader niet nat worden om het risico op brand of letsel door kortsluiting te voorkomen.

## Recycling-instructies volgens de batterijwet



De niet-afneembare oplaadbare batterij bevat materialen die schadelijk zijn voor het milieu en moet daarom uit het apparaat worden verwijderd voordat het wordt weggegooid. Het apparaat moet uitgeschakeld zijn voordat u de oplaadbare batterij verwijderd. Alleen gekwalificeerd personeel mag de batterij verwijderen.

Batterijen en oplaadbare batterijen mogen niet worden afgevoerd met het huisvuil! Iedere consument is verplicht alle batterijen en oplaadbare batterijen, ongeacht of deze schadelijke stoffen bevatten of niet, in te leveren bij een inzamelpunt in zijn of haar gemeente/wijk of bij een winkelier, zodat deze op een milieuvriendelijke manier kunnen worden afgevoerd. Batterijen en oplaadbare batterijen mogen alleen leeg worden geretourneerd.

Batterijen en oplaadbare batterijen zijn daarom gemarkeerd met het symbool links.

NL

## Recycling-instructies volgens AEEA



“Het symbool hiernaast van een doorgekruiste vuilnisbak op wielen geeft aan dat dit apparaat valt onder Richtlijn 2012/19/EU. Volgens deze richtlijn mag dit apparaat aan het einde van de levensduur niet bij het gewone huisvuil, maar moet het worden ingeleverd bij speciale inzamelplaatsen, recyclingdepots of afvalverwerkingsbedrijven. Deze verwijdering is gratis voor u.

Voor de Duitse markt geldt het volgende:

Wanneer u een nieuw apparaat koopt, hebt u het recht het bijbehorende oude apparaat bij uw dealer in te leveren. Detailhandelaren in elektrische en elektronische apparatuur met een verkoopoppervlakte van ten minste 400 vierkante meter en kruideniers met een verkoopoppervlakte van ten minste 800 vierkante meter die regelmatig elektrische en elektronische apparatuur verkopen, zijn ook verplicht oude apparatuur gratis terug te nemen, zelfs zonder een nieuwe te kopen, indien de oude apparatuur niet groter is dan 25 cm. De importeur biedt u rechtstreeks in de winkels en op de markten terugnamemogelijkheden. U kunt ook bij uw winkelier informeren naar lokale retourmogelijkheden.









Als uw oude apparaat persoonlijke gegevens bevat, bent u zelf verantwoordelijk voor het verwijderen ervan voordat u het terugstuurt. Als dit mogelijk is zonder het oude apparaat te vernietigen, verwijderd u de oude batterijen of oplaadbare batterijen en lampen voordat u het oude apparaat inlevert voor verwijdering en brengt u ze naar een afzonderlijke inzameling. In het geval van ingebouwde oplaadbare batterijen moet er bij het weggooien op worden gewezen dat het apparaat een oplaadbare batterij bevat. U kunt bij uw gemeente of stadsbestuur informeren naar andere mogelijkheden voor de verwijdering van het versleten product.”



## Voor EU-landen:

Ga voor informatie over de EU-conformiteitsverklaring naar [www.tineco.com](http://www.tineco.com).

## Symbolen:

	Lees de instructiehandleiding
	Klasse II
	Kortsluitvaste veiligheidstransformator
	Schakelende voeding
	Alleen voor gebruik binnenshuis
	Gelijkstroom
	Wisselstroom
	Stoom

## Specificaties

Product	FLOOR ONE S7 STEAM SERIE
AC-Invoer	100-240 V~
Spanning	25,2 V $\equiv$ 3900 mAh Lion
Nominaal vermogen	240 W
Looptijd	AUTO: 40 mins, STOOM/BOOST: 20 mins
Oplaadtijd	4~5 uur
Waterstroomsnelheid	20~200 ml/min
CWT-capaciteit	~0,8 L
DWT-capaciteit	~0,72 L
Waterproof	IPX4

# Overzicht

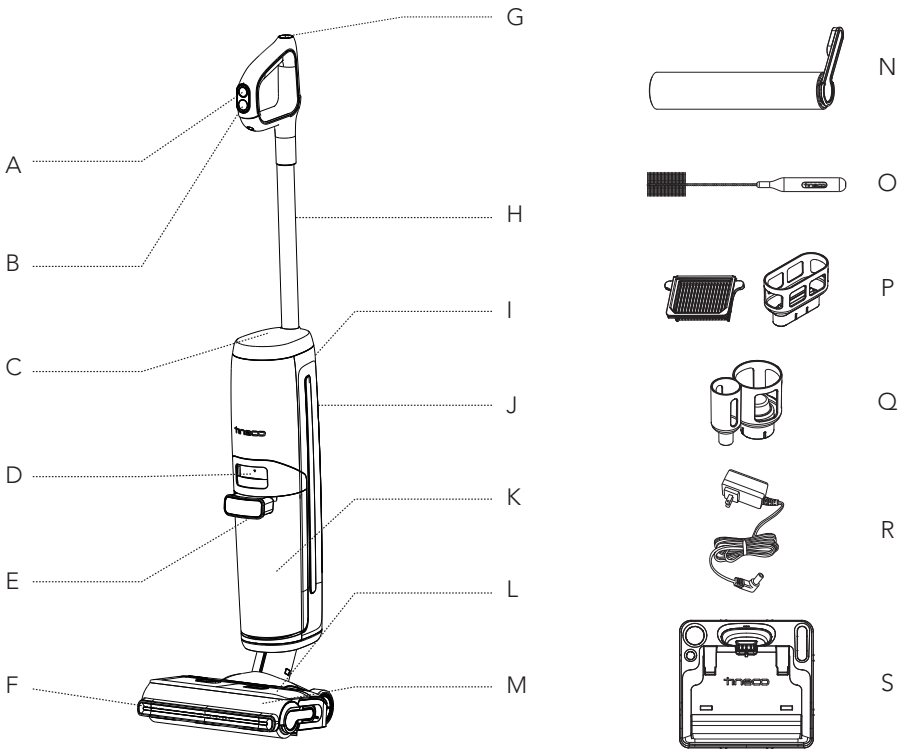

A. STOOM/BOOST STOOM-knop

B. Stroom aan/uit

C. Digitaal display

D. Vrijgave vuilwatertank

E. Handgreep vuilwatertank

F. Led-koplampen

G. Knop zelfreiniging

H. Buis

I. Wifi-/Mute-/Taalomschakelingsknop

J. Schoonwatertank (CWT)

K. Vuilwatertank (DWT)

L. Borstel

M. Deksel van de borstelrol

N. Borstelrol

O. Reinigingsgereedschap

P. Droogfilter & houder

Q. Houder voor accessoires

R. Adapter

S. Oplaadstation

# Digitaal display



- A. AUTO-modus
- B. Stoom maken
- C. STOOM-modus
- D. Wifi-indicator
- E. DWT vol
- F. CWT leeg
- G. BOOST STOOM-modus
- H. Borstelrol is verward
- I. Ketelfout
- J. Batterij
- K. Batterijniveau / Stoom voorbereiding aftellen
- L. Zelfreiniging
- M. Vuilbewakingslus (Blauw naar rood volgens de hoeveelheid vuil)

# Accessoires

## Opmerking:

Accessoires kunnen per markt verschillen. Als u meer accessoires nodig heeft, ga dan naar [www.tineco.com](http://www.tineco.com) of [store.tineco.com](http://store.tineco.com).



## Borstelrol

Zachte rolkop met borstelharen kan worden gebruikt om tegelijkertijd te stofzuigen en te dweilen. Het kan gemakkelijk worden gereinigd met de zelfreinigende functie.



## Droogfilter

Droogfilter en filternet kunnen grote deeltjes en vuil blokkeren en zorgen voor de duurzaamheid van het apparaat.

\* Installeer de droogfilter voor gebruik, anders kan dit leiden tot een zwakke zuigkracht.



## Reinigingsgereedschap

Een volle borstel om de DWT, borstelkamer en opening te reinigen.

Het gereedschap heeft ook een borstelig uiteinde om vuil en modder op de rol en DWT te verwijderen.

# Montage

## Hoe te monteren/demonteren

### Opmerking:

Raadpleeg "Werking" en "Onderhoud" voor de montage van de watertank en de borstel.

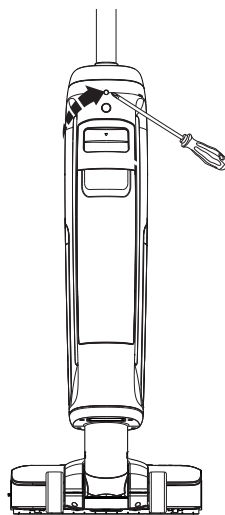
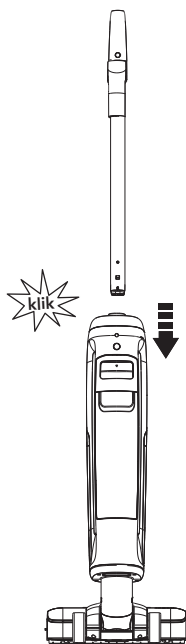

Om de handgreep te monteren, steekt u deze in het apparaat totdat u een klik hoort.

Indien de handgreep moet worden gedemonteerd, drukt u met een werktuig (zoals een schroevendraaier) op de veer om de handgreep te ontgrendelen en tilt u de losgemaakte handgreep uit het apparaat.

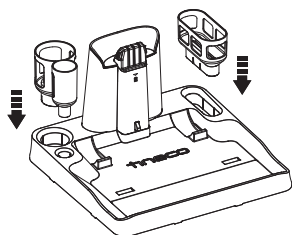

Installeer de droogfilterhouder en de accessoirehouder op de basis.

# Werking

## Vorbereiden voor gebruik

- Laad het apparaat voor het eerste gebruik 4-5 uur op (zie "Opladingsinstructies" voor details).  
\* Gebaseerd op resultaten van Tineco laboratoriumtests. Laboratorium temperatuur 4 °C ~ 40 °C.

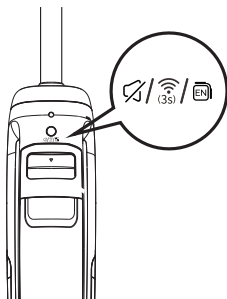
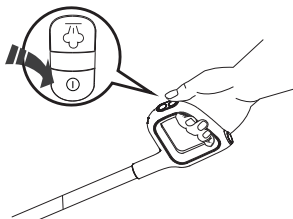

Druk op de knop ① en het apparaat start standaard in de AUTO-modus, druk vervolgens op de knop ② om over te schakelen naar de STOOM-modus, de BOOST STOOM-modus of de AUTO-modus. Druk nogmaals ① om het apparaat uit te schakelen nadat de reiniging is voltooid.

Wifi-/Mute-/Taalomschakelingsknop

- Druk op de spraakaanwijzing aan/uit te zetten.
- Druk tweemaal om van taal te wisselen. (Meer gesproken taalopties zullen worden toegevoegd, raadpleeg het huidige product.)
- Houd 3 seconden ingedrukt om verbinding te maken met het netwerk.

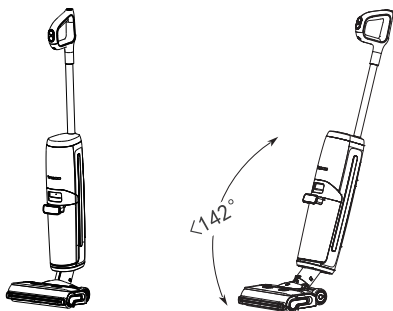

Het apparaat stopt met werken als het rechtop wordt gezet en begint weer te werken als u achterover leunt.

\* Leun niet meer dan 142 ° naar achter om te beschermen tegen waterlekkage.

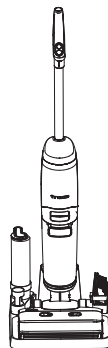

Plaats het apparaat na gebruik verticaal op het oplaadstation om het op te laden en op te bergen.

## Opmerking:

- De keuze van de geschikte modus hangt af van de werkelijke vraag.
- Stofzuig geen geschuimde vloeistof op.
- Om water op te stofzuigen dat op het oppervlak is achtergebleven, blijft het apparaat nog 3 seconden werken na het uitschakelen.

## Schoonwatertank vullen

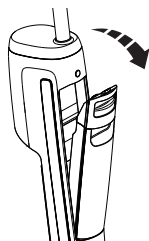

Druk op de ontgrendelingsknop van de schoonwatertank om deze van het apparaat te verwijderen.

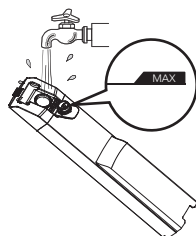

Open de tankdop en vul vervolgens de tank met kraanwater tot aan de Max-lijn.

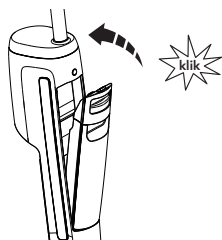

Plaats de tank terug in het apparaat. U zou een "klik" geluid moeten horen als dit correct is gedaan.

### Opmerking:

Gebruik alleen water onder 60 °C, meng geen chemische oplossing.

**GEBRUIK GEEN HEET WATER.**

## Oplaadinstructies

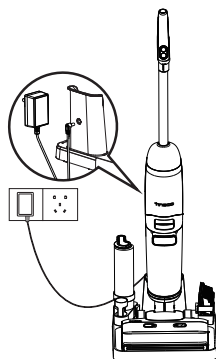

Om het apparaat op te laden, plaatst u het apparaat op het oplaadstation en steekt u de adapter in een stopcontact.

1. Om het apparaat op te laden, sluit u het externe oplaadsnoer aan op het oplaadstation en steekt u het in het stopcontact.
2. Om struikelgevaar te voorkomen, plaatst u het apparaat tijdens het opladen op het oplaadstation in de buurt van een muur.

### Waarschuwing:

- Laad het apparaat alleen op met de door Tineco geleverde adapter.
- Bij langdurig niet-gebruik moet het apparaat om de 3 maanden worden opgeladen voor optimale prestaties. Het kan 4-5 uur duren voordat de batterij volledig is opgeladen.
- Bewaar binnenshuis op een droge plaats. Stel het apparaat niet bloot aan zonlicht of temperaturen onder het vriespunt. Aanbevolen temperatuurbereik: 4 °C ~ 40 °C.

## Selectie van reinigingsmodus

### AUTO-modus



- In de AUTO-modus detecteert de iLoop-sensor automatisch hoe vuil de vloer is en past de juiste hoeveelheid schoon water en zuigkracht toe.
- Een rode vuilcontrolelus geeft een gebied met veel verontreinigende stoffen aan en een blauwe lus geeft aan dat er minder verontreinigende stoffen zijn gedetecteerd. Deze modus past automatisch de beste reinigingsoplossing toe.

### STOOM-modus



- Druk op de knop  om naar de STOOM-modus te gaan. Het duurt 20-50 sec om stoom te bereiden. En er zullen 6 gaten zijn om stoom te spuiten. Gebruik de STOOM-modus wanneer een diepe reiniging nodig is.

### BOOST STOOM-modus



- Druk op de knop  om naar de BOOST STOOM-modus te gaan. Het duurt 20-50 sec om stoom te bereiden. En er zullen 2 gaten zijn om stoom te spuiten. Gebruik de BOOST STOOM-modus wanneer een zwaar vervuilde zone moet worden gereinigd.

### ZUIG-modus



- Met wifi verbonden, open de APP en selecteer de ZUIG-modus op de APP, het apparaat gaat in ZUIG-modus.
- In de ZUIG-modus neemt het apparaat water op. Wij raden aan deze modus te gebruiken op een nat oppervlak.

### Opmerking:

Houd scherpe voorwerpen uit de buurt van het digitale display om krassen en schrammen te voorkomen.



## Looptijd

- In AUTO-modus: ~40 minuten
- In STOOM-/BOOST-modus: ~20 minuten
- De geschatte looptijdgegevens werden verkregen door een Tineco-laboratorium.

## Oplaadtijd

- Een volledige lading duurt ongeveer 4-5 uur.
- De geschatte gegevens werden verkregen door een Tineco-laboratorium bij omgevingstemperaturen tussen 4 °C en 40 °C.

## App

Alle functies kunnen worden uitgevoerd met de Tineco-app. Download de app in de App Store, Google Play en de officiële site van Tineco.

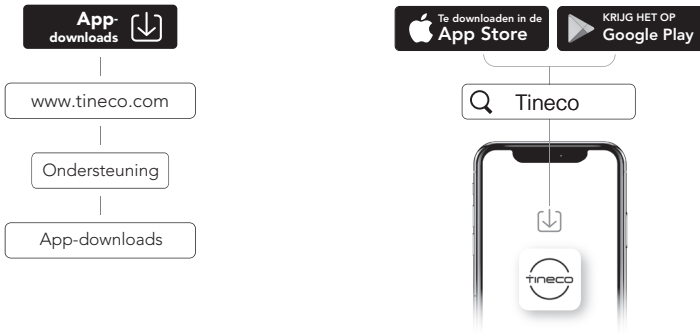

## Opmerking:

De standaard taal voor gesproken prompts is Engels, u kunt andere talen instellen via de app.

## Gesproken prompt (inhoud kan variëren, gelieve in natura te prevaleren.)

Status	Herinnering
Gesproken prompt ingeschakeld	Gesproken prompt ingeschakeld.
Gesproken prompt uitgeschakeld	Gesproken prompt uitgeschakeld.
Verbind de Tineco app	Download Tineco-app en maak verbinding met het apparaat.
Schakel het apparaat in	Auto-modus.
Overschakelen naar de stoom-modus	Stoom-modus.
Overschakelen naar de boost stoom-modus	Boost stoom-modus.
De eerste keer dat de stoommodus/Boost stoommodus wordt gestart	Stoom voorbereiding voor de eerste keer duurt relatief lang, wacht even.
Druk op de knop STOOM-/BOOST STOOM-modus	Begin met het voorbereiden van de stoom.
Stoom is klaar voor gebruik	Stoom is klaar voor gebruik.
Schoonwatertank is leeg	Onvoldoende water in de schoonwatertank. Voeg water toe.
Vuilwatertank is vol	De vuilwatertank is vol. Maak de vuilwatertank leeg en schoon.
Zelfreiniging nodig na detectie	Schakel de zelfreinigende functie in voor een doeltreffende reiniging.
Na zelfreiniging	Zelfreiniging voltooid. Leeg en reinig de vuilwatertank en de pijp eronder om geurtjes te voorkomen.
Batterijniveau 10%~20%	Batterij bijna leeg.
Batterijniveau 0%~10%	Batterij bijna leeg. Laad het apparaat op.
Schakel het apparaat uit	Uitgeschakeld. Plaats het apparaat op het oplaadstation.
Klaar om op te laden	Opladen.
Schoonwatertank is leeg tijdens de werking van het apparaat	Onvoldoende water in de schoonwatertank, in AUTO-mode gezet.
Schoonwatertank is leeg tijdens Stoom/Boost stoom-modus	Onvoldoende water in de schoonwatertank, niet in staat om stoom te maken.
Vuilwatertank is verwijderd	Installeer de vuilwatertank.
Borsteldekseel is verwijderd	Installeer het dekseel van de borstelrol correct.
Wanneer de motor, pomp of batterij het begeeft	Fout! Contacteer de klantenservice.
Selecteer de zuig-modus op de APP	Zuig-modus.
Ontdek dat het vuil is tijdens de werking van het apparaat	Voer de zelfreinigingscyclus uit om de reinigingsprestaties te optimaliseren.
Gebruiker drukt op de zelfreinigingsknop wanneer het apparaat inactief is	Plaats het apparaat op het oplaadstation om de zelfreiniging te starten.

# Onderhoud

## Opmerking:

- Voor optimale prestaties en om geurtjes te voorkomen, **reinig** en **droog** DWT, filters, borstelrol, deksel borstelrol **volledig** na elk gebruik.
- Zorg ervoor dat elk onderdeel correct is geïnstalleerd, anders werkt het apparaat mogelijk niet correct.
- Laat het apparaat niet weken.
- Als gevolg van fabrieksinspectie kan er wat water in het apparaat achterblijven.
- Plaats het apparaat na onderhoud verticaal op het oplaadstation. Stel het apparaat niet bloot aan direct zonlicht, bewaar het binnenshuis op een droge plaats.

## Hoofddeel

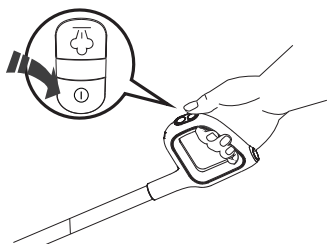

Schakel het apparaat uit voordat u onderhoud uitvoert om het risico op letsel te verminderen.

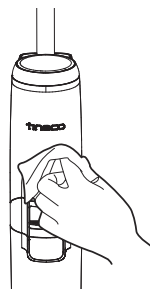

Gebruik een doek om het oppervlak schoon te maken met een neutraal schoonmaakmiddel. De doek moet droog zijn om te voorkomen dat er water in het apparaat komt.

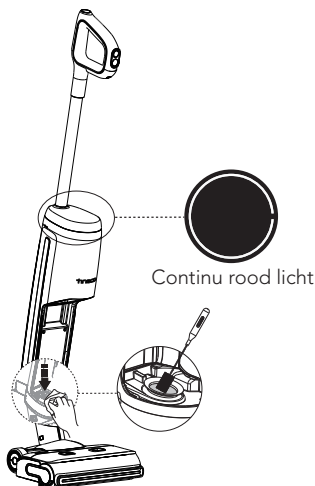

Wanneer de iLOOP rood oplicht, verwijdert u de vuilwatertank en reinigt u de vuilsensor met een vochtige doek of het einigingsgereedschap.

## Vuilwatertank

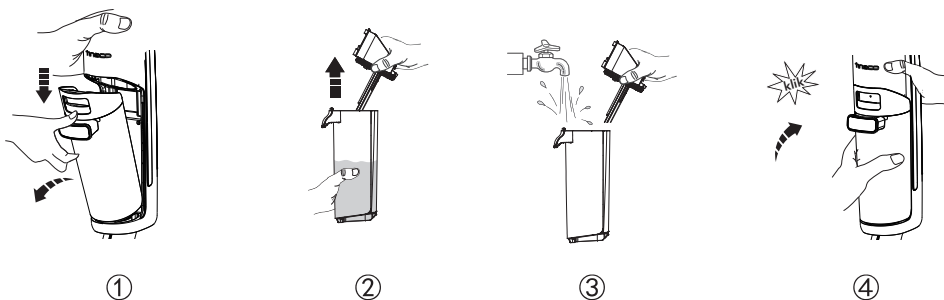

- Wanneer vuil water de max-lijn bereikt, stopt het apparaat met werken, wordt er een herinnering op het display weergegeven en wordt er een gesproken prompt afgespeeld.
- Trek het tankdeksel omhoog om de DWT te legen. Gebruik het reinigingsgereedschap om achtergebleven vuil te verwijderen. Spoel de binnenkant van de DWT schoon en plaats hem vervolgens terug in het apparaat.

NL

## Deksel vuilwatertank

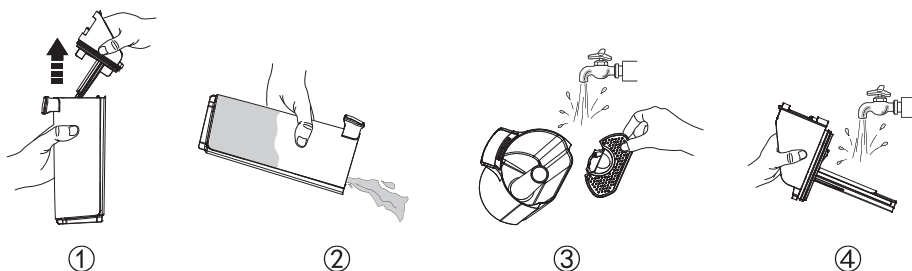

Als het deksel van de vuilwatertank en het filter binnenin verstopt zijn, verwijdert u het deksel van de tank en het filter en spoelt u beide delen af met water.

## Droogfilter



Pak het verzonken gedeelte aan elke kant van het droogfilter vast en trek het omhoog. Spoel het filter af onder stromend water en het moet volledig droog zijn alvorens het met het DWT-deksel wordt gecombineerd.

\* Bij uw apparaat wordt een reserve droogfilter geleverd voor gemakkelijke vervanging.

## Zelfreiniging

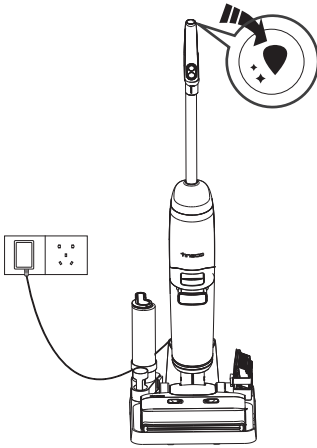

1. Plaats het apparaat na gebruik op het oplaadstation, de sensor detecteert automatisch de mate van vervuiling.
2. Druk op de zelfreinigingsknop, en het apparaat kiest de zelfreinigingsmodus op basis van het actuele batterijniveau voor zelfreiniging.
3. Reinig de vuilwatertank als hij klaar is. En het apparaat zal beginnen met opladen.

### Opmerking:

- Zorg ervoor dat het oplaadstation in de Zelfreinigingsmodus staat:
- Wanneer het batterijniveau  $<10\%$ , druk op de zelfreinigingsknop, het opladen in plaats van zelfreiniging zal eerst worden geactiveerd.
- Wanneer het batterijniveau  $>10\%$ , druk op de zelfreinigingsknop, zelfreiniging met normale watertemperatuur zal worden geactiveerd.
- Wanneer het batterijniveau  $>20\%$ , druk op de zelfreinigingsknop, zelfreiniging met stoom zal worden geactiveerd.
- Maak voor de zelfreinigingscyclus de DWT schoon en zorg ervoor dat het waterpeil in de CWT hoger is dan  $40\%$ .

## Deksel van de borstelrol

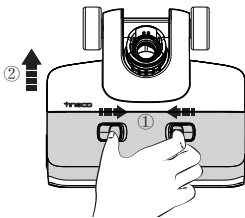

Knijp de vergrendelingen van het deksel in en trek het omhoog om het te verwijderen.

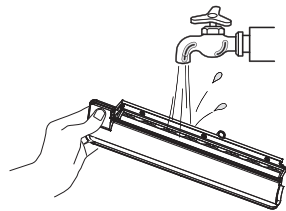

Spoel met water.

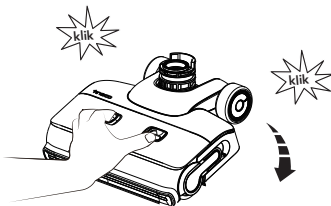

Vergrendel bij het vervangen altijd het deksel van de borstel om lekkage te voorkomen.

## Borstelrol

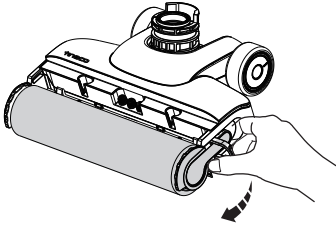

Verwijder de borstelrol door het lipje van de borstelrol vast te pakken en eruit te trekken.

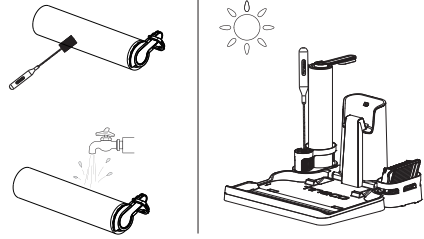

Gebruik het reinigingsgereedschap om het haar en het vuil dat rond de rol is gewikkeld te verwijderen en spoel de rol af met water. Plaats de borstelrol in de accessoire houder en laat deze volledig drogen voordat u hem opnieuw installeert.

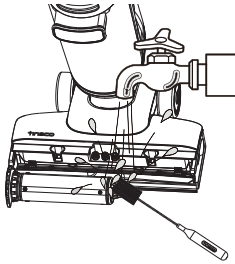

Was en verwijder haar en vuil uit de borstelrolkamer met water en reinigingsgereedschap.

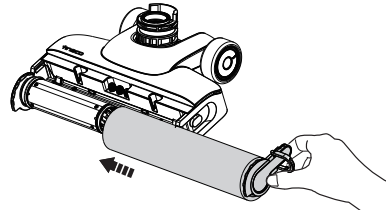

Plaats de borstelrol terug door het uiteinde in de linkerkant van de houder te steken, bevestig vervolgens het lipje van de rol aan de magnetische gesp aan de rechterkant om hem op zijn plaats te vergrendelen.











### Opmerking:

- Bij uw apparaat wordt een reserveborstelrol geleverd voor gemakkelijke vervanging.
- Vervang de borstelrol elke 8 maanden om hoge prestaties te behouden.

Scan de QR-code hieronder om toegang te krijgen tot de video's over productverzorging.



# Probleemoplossing

Probleem	Mogelijke oorzaak	Oplossing
Het apparaat gaat niet aan	<ol style="list-style-type: none"> <li>1. Geen stroom</li> <li>2. Automatische bescherming tegen oververhitting</li> </ol>	<ol style="list-style-type: none"> <li>1. Laad het apparaat op</li> <li>2. Herstart na afkoeling</li> </ol>
Zwakke zuigkracht	Het droogfilter is niet geïnstalleerd of het droogfilter is vuil	Installeer het droogfilter of reinig het en laat het volledig drogen
Indicator verwarde borstelrol knippert  Gesproken prompt: <ol style="list-style-type: none"> <li>1. Installeer de borstelrol correct.</li> <li>2. Controleer de borstelrol.</li> <li>3. Installeer het deksel van de borstelrol correct.</li> </ol>	 <ol style="list-style-type: none"> <li>1. De borstelrol is geblokkeerd</li> <li>2. De borstelrol is niet geïnstalleerd</li> <li>3. Borstelrolkap niet correct geïnstalleerd</li> </ol>	<ol style="list-style-type: none"> <li>1. Verwijder de blokkeringen</li> <li>2. Instaleer de borstelrol correct</li> <li>3. Instaleer het deksel van de borstelrol correct</li> </ol>
Wifi-indicator is uitgeschakeld	Wifi is niet verbonden	Volg de in-app-gids om verbinding te maken met wifi
CWT leeg-indicator knippert  Gesproken prompt <ol style="list-style-type: none"> <li>1. Onvoldoende water in de schoonwatertank, in AUTO-mode gezet.</li> <li>2. Onvoldoende water in de schoonwatertank, niet in staat om stoom te maken.</li> </ol>	 CWT is leeg	Vul CWT bij
DWT vol-indicator knippert  Gesproken prompt Vuilwatertank is vol. Leeg en reinig de vuilwatertank.	 Het vuile water in de DWT heeft de MAX-lijn bereikt	Giet het vuile water weg en installeer de DWT opnieuw
Ketelfoutindicator knippert  Gesproken prompt: Ketelfout, start het apparaat opnieuw op.	 Ketelfout	Herstart het apparaat
Alle lichten zijn uit in werking	Batterij oververhit of defect	Laat het apparaat afkoelen en start het opnieuw
Batterijniveau < 10%  Gesproken prompt: Batterij bijna leeg. Laad het apparaat op.	Lage batterij	Laad het apparaat op of start het opnieuw
iLoop licht rood op  Gesproken prompt: Reinig de vuilwatertank of het puikanaal.	Vuilsensor defect of geblokkeerd	Verwijder blokkeringen, reinig het puikanaal of start opnieuw

## Opmerking:

Als de bovenstaande gids voor probleemoplossing niet helpt, bezoek dan onze website [www.tineco.com](http://www.tineco.com) voor verdere ondersteuning.

# Garantie

## 2 JAAR BEPERKTE GARANTIE

- Geldt alleen voor aankopen bij geautoriseerde retailers van Tineco.
- Is onderhevig aan het naleven van de vereisten die in deze handleiding worden beschreven, en is onderworpen aan verdere voorwaarden die hieronder worden uiteengezet.
- Deze garantie wordt bepaald door en geïnterpreteerd volgens de wetten van het land waar de aankoop heeft plaatsgevonden. Wij bieden 2 jaar garantie of een garantieperiode zoals bepaald door de toepasselijke lokale wetgeving, afhankelijk van welke periode langer is.

## WAT WORDT GEDEKT?

- Uw Tineco-apparaat heeft 2 jaar garantie op originele defecten in materiaal en vakmanschap, bij gebruik voor privé-huishoudelijke doeleinden in overeenstemming met de Tineco Instructiehandleiding. Gemotoriseerde accessoires en afzonderlijk aangeschafte batterij worden geleverd met 1 jaar garantie.
- Deze garantie biedt u, zonder extra kosten voor u, alle arbeid en onderdelen die nodig zijn om ervoor te zorgen dat uw apparaat tijdens de garantieperiode naar behoren functioneert.
- Deze garantie is alleen geldig als het apparaat wordt gebruikt in het land waarin het werd verkocht.

## WAT WORDT NIET GEDEKT?

Tineco is niet aansprakelijk voor kosten, schade of reparaties als gevolg van:

- Apparaten die zijn gekocht bij een niet-geautoriseerde dealer.
- Onzorgvuldige bediening of behandeling, verkeerd gebruik, misbruik en / of gebrek aan onderhoud of gebruik niet in overeenstemming met de Tineco Instructiehandleiding.
- Gebruik van het apparaat anders dan voor normaal huishoudelijk gebruik, bijv. voor commerciële of verhuurdoeleinden.
- Gebruik van onderdelen die niet in overeenstemming zijn met de Tineco Instructiehandleiding.
- Gebruik van andere onderdelen en accessoires dan die geproduceerd of aanbevolen zijn door Tineco.
- Externe factoren die geen verband houden met de kwaliteit en het gebruik van het product, zoals het weer, wijzigingen, ongevallen, stroomuitval, stroompieken of overmacht.
- Reparaties of wijzigingen die zijn uitgevoerd door onbevoegde partijen of agenten.
- Het niet verwijderen van blokkeringen en ander gevaarlijk materiaal uit het apparaat.
- Normale slijtage, inclusief onderdelen die normaal aan slijtage onderhevig zijn, zoals reinigingsbak, riem, filter, HEPA, borstelstang en netsnoer (of waar externe schade of misbruik is vastgesteld), tapijt- of vloerbeschadiging door gebruik dat niet in overeenstemming is met de voorschriften van de fabrikant. instructies of het niet uitschakelen van de borstelstang indien nodig.
- Vermindering van de ontlaadtijd van de batterij door veroudering of gebruik van de batterij.



## GARANTIEBEPERKINGEN

- Alle impliciete garanties met betrekking tot uw apparaat, inclusief maar niet beperkt tot garantie van verkoopbaarheid of garantie van geschiktheid voor een bepaald doel, zijn beperkt tot de duur van deze garantie.
  - Garantiedekking is alleen van toepassing op de oorspronkelijke eigenaar en op de originele batterij en is niet overdraagbaar.
  - Deze beperkte garantie geeft u specifieke wettelijke rechten. Mogelijk hebt u ook andere rechten die per regio verschillen.
  - De garanties van de fabrikant zijn mogelijk niet in alle gevallen van toepassing, afhankelijk van factoren zoals het gebruik van het product, waar het product is gekocht of bij wie u het product heeft gekocht.
- Neem de garantie zorgvuldig door en neem bij vragen contact op met de fabrikant.

## GARANTIESERVICE

**Registreren:** Wij raden u ten eerste aan uw apparaat bij aankoop te registreren door in te loggen op onze officiële website ([www.tineco.com](http://www.tineco.com)) of de QR-code te scannen (zie rechts) om van meer exclusieve voordelen te genieten.

Om u te registreren, voert u het volledige serienummer in (op de achterkant van het apparaat).

Als u uw product niet registreert, heeft dit geen invloed op uw garantierechten.

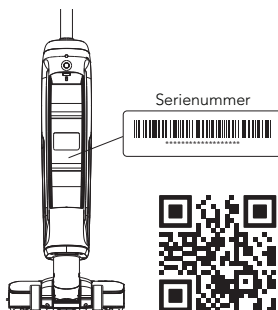

**Hoe claimen:** Bewaar uw aankoopbewijs. Om een claim in te dienen onder onze beperkte garantie, moet u uw serienummer en de originele aankoopbon met daarop de aankoopdatum en het ordernummer verstrekken.

Alle werkzaamheden worden uitgevoerd door Tineco of een door haar geautoriseerd agentschap. Vervangen defecte onderdelen worden teruggehaald bij Tineco.

Service onder deze garantie verlengt de periode van deze garantie niet.

Bezoek de Tineco-website  
**[www.tineco.com](http://www.tineco.com)**  
voor deskundige klantenservice.

# SPIS TREŚCI

Ważne wskazówki dotyczące bezpieczeństwa .....	137
Specyfikacja.....	142
Widok ogólny.....	143
Akcesoria .....	145
Montaż.....	146
Obsługa.....	147
Konserwacja .....	152
Rozwiązywanie problemów.....	156
Gwarancja.....	157



**WIĘCEJ JĘZYKÓW**

JEST DOSTĘPNE W NASZEJ OFICJALNEJ WITRYNIE



**POMOC TINECO.**

Odpowiemy w ciągu 1 dnia roboczego.



[www.tineco.com](http://www.tineco.com)

PL

# Ważne wskazówki dotyczące bezpieczeństwa

## ZACHOWAĆ INSTRUKCJĘ OBSŁUGI Wyłącznie do użytku domowego.

Korzystanie z urządzeń elektrycznych wymaga przestrzegania podstawowych zasad bezpieczeństwa, w tym:

**PRZED UŻYCIEM URZĄDZENIA NALEŻY PRZECZYTAĆ WSZYSTKIE WSKAZÓWKI.**

Nieprzestrzeganie ostrzeżeń i wskazówek może skutkować porażeniem prądem, pożarem i/lub poważnymi obrażeniami.

**OSTRZEŻENIE** – przestrzeganie poniższych zaleceń pomaga zredukować ryzyko wywołania pożaru, porażenia prądem lub obrażeń.

1. Urządzenie może być użytkowane przez dzieci od 8 roku życia oraz osoby o ograniczonych zdolnościach psychicznych, sensorycznych, umysłowych lub nieposiadające wiedzy i doświadczenia, o ile pozostają pod nadzorem lub otrzymały instrukcje dotyczące bezpiecznego użytkowania urządzenia oraz rozumieją potencjalne zagrożenia. Dzieci nie powinny bawić się urządzeniem. Przeprowadzanie konserwacji i czyszczenia przez dzieci, które nie znajdują się pod nadzorem, jest niedopuszczalne.
2. Niniejsze urządzenie nie powinno być obsługiwane przez osoby (w tym dzieci) o ograniczonych zdolnościach fizycznych, sensorycznych lub psychicznych, bądź nieposiadające doświadczenia i wiedzy, chyba że pozostają pod nadzorem lub udzielono im odpowiednich wskazówek.
3. Używać wyłącznie wewnątrz pomieszczeń na powierzchniach podłogowych bez wykładzin dywanowych (panele, terakota, lakierowane drewno itp.). Zachować ostrożność, aby nie najechać na luźne przedmioty lub krawędzie dywanów. Zablokowanie szczotki może skutkować przedwczesną awarią pasa.
4. Nie zezwalać na używanie urządzenia jako zabawki. Należy zachować szczególną ostrożność podczas użytkowania przez dzieci lub w pobliżu dzieci, zwierząt i roślin.
5. Korzystać z urządzenia wyłącznie w sposób opisany w instrukcji obsługi. Używać wyłącznie przystawek zalecanych przez producenta.
6. Nie używać urządzenia, gdy przewód lub wtyczka są uszkodzone. Jeżeli urządzenie zostało upuszczone, uszkodzone, pozostawione na zewnątrz, wpadło do wody lub nie działa poprawnie, należy je oddać do serwisu.
7. Nie dotykać ładowarki, w tym wtyczki ładowarki i styków ładowarki mokrymi dłońmi.
8. Nie umieszczać żadnych przedmiotów w otworach w urządzeniu. Nie używać, gdy otwory są zablokowane; chronić przed gromadzeniem się kurzu, pyłu, włosów i innych przedmiotów, które mogą ograniczać przepływ powietrza.
9. Zachować ostrożność i nie zbliżać włosów, luźnej odzieży, palców ani innych części ciała do otworów i ruchomych części odkurzacza.
10. Zachować szczególną ostrożność podczas czyszczenia schodów.
11. Nie używać do zbierania palnych lub łatwopalnych cieczy, takich jak benzyna, i nie używać w miejscach, w których takie substancje mogą się znajdować.

12. Nie odkurzać powierzchni lub przedmiotów, które się palą lub dymią, takich jak papierosy, zapalki lub gorący popiół.
13. Nie używać bez filtra.
14. Zapobiegać przypadkowemu uruchomieniu. Przed chwyceniem lub podniesieniem urządzenia upewnić się, że włącznik jest w położeniu wyłączenia. Przenoszenie urządzenia, gdy dłoń spoczywa na włączniku, lub gwałtowne szarpnięcie włączonego urządzenia zwiększa ryzyko wypadku.
15. Należy zawsze wyłączać urządzenie przed dokonaniem regulacji, zmianą akcesoriów lub schowaniem urządzenia. Powyższe środki ostrożności pozwalają ograniczyć ryzyko przypadkowego uruchomienia urządzenia.
16. Ładować wyłącznie ładowarką określoną przez Tineco. Ładowarka przystosowana do ładowania akumulatorów określonego typu może stwarzać zagrożenie pożaru, gdy zostanie użyta do ładowania akumulatorów innego typu.
17. Używać urządzenia wyłącznie z akumulatorami określonymi przez firmę Tineco. Użycie akumulatorów innego rodzaju może stwarzać zagrożenie wystąpienia obrażeń ciała i pożaru.
18. W ekstremalnych okolicznościach z akumulatora może wydostać się elektrolit; należy unikać z nim kontaktu. W razie kontaktu przepłukać wodą. Jeżeli elektrolit dostanie się do oczu, zgłosić się do lekarza. Elektrolit z akumulatora może powodować podrażnienia i oparzenia.
19. Nie używać akumulatora ani urządzenia, które są uszkodzone lub zmodyfikowane. Uszkodzone lub zmodyfikowane akumulatory mogą działać w sposób nieprzewidywalny i spowodować pożar, wybuch lub obrażenia ciała.
20. Chronić akumulator lub urządzenie przed pożarem i bardzo wysoką temperaturą. Narażenie na ogień lub temperaturę wyższą niż 130°C może spowodować wybuch.
21. Przestrzegać wszystkich wskazówek dotyczących ładowania i nie ładować akumulatora ani urządzenia w temperaturze niezgodnej z określoną w instrukcji obsługi. Niepoprawne ładowanie lub ładowanie w niewłaściwej temperaturze może spowodować uszkodzenie akumulatora i zwiększyć ryzyko wystąpienia pożaru.
22. Czynności serwisowe należy zlecać osobom posiadającym odpowiednią wiedzę i używającym wyłącznie identycznych części zamiennych. Zapewni to zachowanie bezpieczeństwa urządzenia.
23. Urządzenie zawiera niewymienny akumulator. Nie modyfikować ani nie naprawiać urządzenia lub akumulatora w sposób wykraczający poza wskazówki dotyczące użytkowania i pielęgnacji.
24. Urządzenie należy wyłączyć przed każdym podłączeniem lub odłączeniem końcówki z napędem.
25. Nie ładować ani nie przechowywać urządzenia na zewnątrz pomieszczeń lub wewnątrz samochodu. Akumulator można ładować, przechowywać i użytkować wyłącznie w suchych pomieszczeniach, w których temperatura mieści się w zakresie od 4°C do 40°C. Ładowarka przeznaczona jest tylko do użytku wewnątrz pomieszczeń.
26. Nie używać do odkurzania bardzo drobnego pyłu, takiego jak wapno, cement, trociny, sproszkowany gips lub popiół.
27. Nie używać do odkurzania ostrych przedmiotów, takich jak metalowe gwoździe, kawałki szkła, metalowe spinacze do papieru lub szpilki.
28. Nie używać do odkurzania materiałów niebezpiecznych i chemikaliów, takich jak rozpuszczalniki, drażniacze do rur, silne kwasy i zasady.

29. Natychmiast przerwać użytkowanie, gdy urządzenie przegrzewa się, wydaje nietypowe dźwięki, wytwarza nietypowy zapach, gdy obniży się siła ssania lub wystąpi przebiecie elektryczne.
30. Na czas dłuższego przechowywania wyłączyć odkurzacze i odłączyć jego przewód zasilający.
31. Zbiornik na brudną wodę należy czyścić po każdym użyciu, aby zapobiec niedrożności, która może skutkować obniżeniem siły ssania, przegrzaniem silnika lub skróceniem żywotności urządzenia.
32. Po zakończeniu użytkowania umieścić urządzenie w suchym pomieszczeniu.
33. Nie umieszczać ani nie zanurzać urządzenia w stojącej wodzie, jak i nie używać go do czyszczenia powierzchni zalanych.
34. Wszystkie dane i wskazówki techniczne zawarte w niniejszej instrukcji obsługi oparte są na testach laboratoryjnych przeprowadzonych przez Tineco lub wyznaczone podmioty trzecie. Firma zastrzega sobie prawo do udzielenia ostatecznych wskazań.
35. Przed czyszczeniem lub konserwacją urządzenia należy odłączyć wtyczkę od gniazda zasilającego.
36. Przejazd urządzenia po przewodzie zasilającym może spowodować groźną sytuację.
37. Nie używać urządzenia, gdy głębokość wody przekracza 5 mm.
38. Płyn i para nie powinny być kierowane na sprzęt zawierający elektryczne elementy.
39. Po użyciu i przez podjęciem konserwacji przez użytkownika urządzenie należy odłączyć od gniazda zasilania.
40. Jeśli urządzenie jest podłączone do źródła zasilania, nie należy pozostawiać go bez nadzoru.
41. Z urządzenia nie należy korzystać, jeśli zostało upuszczone, jeśli widoczne są ślady uszkodzenia lub jeśli przecieka.
42. Jeśli urządzenie jest naładowane lub stygnie, należy przechowywać je poza zasięgiem dzieci.
43. Jeśli odkurzacze jest wyposażony w akcesorium ręczne z obracającymi się częściami, konieczne jest ostrzeżenie dotyczące zakleszczenia.
44. Aby uniknąć niebezpieczeństwa, wymianę uszkodzonego przewodu zasilającego należy powierzyć producentowi, obsłudze klienta lub innej osobie o podobnych kwalifikacjach (dotyczy tylko zasilaczy).

## Zakres zastosowań

1. Bezprzewodowy odkurzacze do czyszczenia podłóg może być wykorzystywany wewnątrz pomieszczeń do podłóg twardych, takich jak panele, płytki, lakierowane drewno itp. Użycie na szorstkiej powierzchni może skutkować niezadowalającą wydajnością.
2. Chronić urządzenie przed źródłami ciepła, takimi jak kominki lub grzejniki, aby uniknąć odkształcenia obudowy.
3. Nie używać do zbierania palnych lub łatwopalnych cieczy, bardzo drobnego pyłu, ostrych przedmiotów, materiałów niebezpiecznych, chemikaliów bądź powierzchni lub przedmiotów, które się palą lub dymią, jak opisano powyżej.

## Informacje o urządzeniu

1. Nie modyfikować ani nie naprawiać urządzenia w sposób wykraczający poza wskazówki dotyczące obsługi i czyszczenia.
2. Ładować urządzenie ładowarką Tineco. Napięcie zasilania: 100–240 V AC. Zarówno zbyt wysokie jak i zbyt niskie napięcie mogą uszkodzić zasilacz, urządzenie lub spowodować zagrożenie dla użytkownika.
3. Zachować szczególną ostrożność podczas czyszczenia schodów.
4. Przed chwyceniem lub podniesieniem urządzenia upewnić się, że włącznik jest w położeniu wyłączenia. Nie kłaść ani nie pochylać urządzenia, aby zapobiec przedostaniu się brudnej wody do silnika.
5. Aby zapobiec przypadkowemu włączeniu się urządzenia, należy zawsze odstawiać je na stację dokowania.
6. Przed użyciem należy poprawnie zamontować zbiornik na brudną wodę i zbiornik na czystą wodę.
7. Nie dopuścić do zamoczenia urządzenia lub ładowarki, aby uniknąć ryzyka pożaru lub obrażeń wywołanych zwarciami.

## Wskazówki dotyczące utylizacji zgodnie z przepisami dotyczącymi akumulatorów



Akumulator zawiera nieusuwalne materiały, które są szkodliwe dla środowiska, dlatego należy wyjąć go z urządzenia przed jego utylizacją. Przed wyjęciem akumulatora należy wyłączyć urządzenie. Akumulator może wymontować wyłącznie wykwalifikowany personel.

Zakaz wyrzucania baterii zwykłych i akumulatorowych do pojemników z odpadami bytowymi! Każdy konsument jest zobowiązany do przekazywania wszystkich baterii zwykłych i akumulatorowych, niezależnie od tego czy zawierają szkodliwe substancje, do punktu zbiórki w danym mieście/dzielnicy lub do punktu sprzedaży, aby możliwa była ich utylizacja w sposób przyjazny dla środowiska. Baterie i baterie akumulatorowe mogą być przekazywane wyłącznie w stanie rozładowanym.

Dlatego baterie i baterie akumulatorowe oznaczane są symbolem widocznym z lewej strony.

# Wskazówki dotyczące utylizacji zgodnie z przepisami dotyczącymi ZSEE



Znajdujący się obok symbol przekreślonego kosza na śmieci oznacza, że urządzenie podlega dyrektywie 2012/19/UE. Według tej dyrektywy po zakończeniu eksploatacji urządzenia nie może być ono likwidowane wraz ze zwykłymi odpadami domowymi, lecz musi zostać oddane do specjalnego miejsca zbioru, punktów recyklingowych lub spółek zarządzających odpadami. Likwidacja jest bezpłatna.

Na rynku niemieckim obowiązują następujące zasady:









Po zakupie nowego urządzenia nabywca ma prawo do zwrócenia sprzedawcy odpowiadającego mu starego urządzenia. Sprzedawcy detaliczni sprzętu elektrycznego i elektronicznego o powierzchni przynajmniej 400 metrów kwadratowych i sklepy spożywcze o powierzchni przynajmniej 800 metrów kwadratowych, którzy regularnie sprzedają sprzęt elektryczny i elektroniczny są zobowiązani do bezpłatnego zabrania starego sprzętu, którego wymiary nie przekraczają 25 cm. Importer oferuje opcje zabrania bezpośrednio w sklepach i marketach. Więcej informacji na temat miejscowych opcji zwrotu można zasięgnąć u lokalnego sprzedawcy detalicznego.

Jeśli stare urządzenie zawiera dane osobowe, użytkownik jest odpowiedzialny za ich usunięcie przez dokonaniem zwrotu. Jeśli jest to możliwe bez zniszczenia starego urządzenia, należy usunąć stare baterie lub akumulatory i lampy przed zwróceniem go do likwidacji i oddzielnie przynieść je do punktu zbiorczego. W przypadku wbudowanych akumulatorów należy poinformować o ich obecności podczas likwidacji urządzenia, w którym się znajdują. Więcej informacji na temat opcji zwrotu zużytych urządzeń można uzyskać lokalnie lub w urzędzie miasta.

## Kraje UE

Informacje na temat Europejskiej deklaracji zgodności można uzyskać, odwiedzając witrynę [www.tineco.com](http://www.tineco.com).

## Symbole

	Przeczytać instrukcję obsługi
	Klasa II
	Transformator oddzielający odporny na zwarcie
	Zasilacz impulsowy
	Wyłącznie do użytku wewnątrz pomieszczeń
	Prąd stały
	Prąd przemienny
	Para

PL

## Specyfikacja

Produkt	SERIA FLOOR ONE S7 STEAM
Wejście zasilania prądem przemiennym	100–240 V~
Napięcie	25,2 V $\equiv$ 3900 mAh, akumulator litowo-jonowy
Pobierana moc	240 W
Czas pracy	AUTO: 40 min, PARA/WZMOCNIENIE:20 min
Czas ładowania	4–5 godz.
Przepływ wody	20–200 ml/min
Pojemność ZCW	~0,8 l
Pojemność ZBW	~0,72 l
Wodoszczelność	IPX4



# Widok ogólny

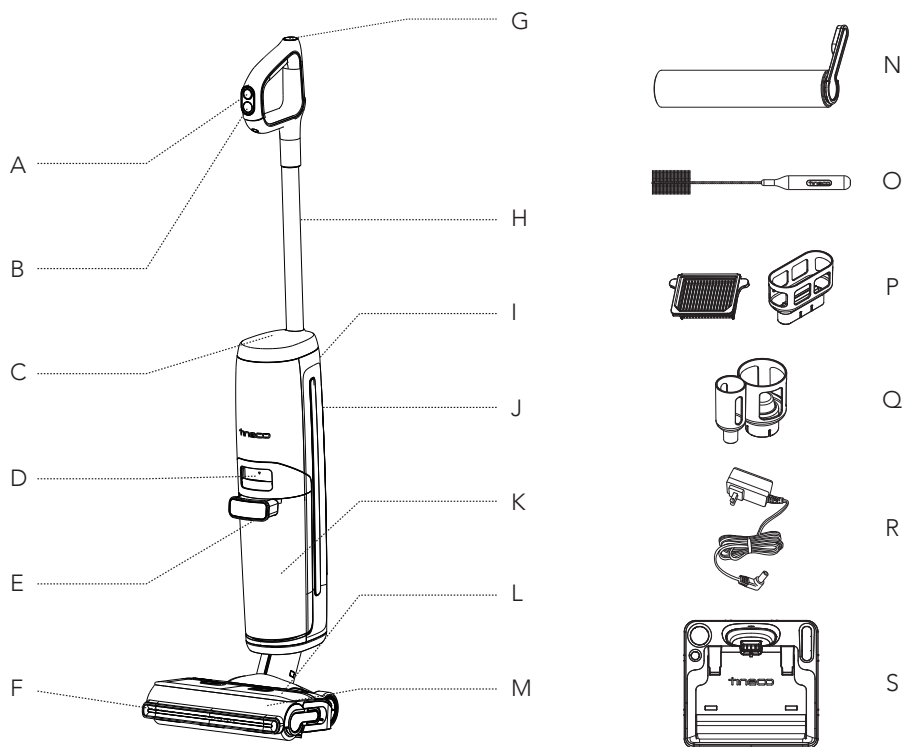

A. Przycisk PARA/WZMOCNIONA PARA

B. Włączanie/wyłączanie

C. Wyświetlacz cyfrowy

D. Zatrząsk zbiornika na brudną wodę

E. Rączka zbiornika na brudną wodę

F. Światła przednie LED

G. Przycisk samoczyszczenia

H. Rura

I. Przycisk Wi-Fi/wyciszania/zmiany języka

J. Zbiornik na czystą wodę (ZCW)

K. Zbiornik na brudną wodę (ZBW)

L. Szczotka

M. Pokrywa wałka szczotki

N. Wałek szczotki

O. Narzędzie czyszczące

P. Filtr suchy i uchwyt

Q. Zasobnik na akcesoria

R. Zasilacz

S. Stacja dokowania



# Aksesoria

## Uwaga!

Gama akcesoriów jest uzależniona od rynku. Akcesoria można dokupić pod adresem [www.tineco.com](http://www.tineco.com) lub [store.tineco.com](http://store.tineco.com).



### Wałek szczotki

Miękka szczotka z włosiem, która umożliwia zarówno odkurzanie jak i mycie. Łatwe czyszczenie zapewnia funkcja samoczyszczenia.

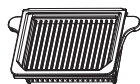

### Filtr suchy

Filtr suchy i siatka filtrująca wychwytyją duże zanieczyszczenia, zapewniając trwałość urządzenia.

\* Przed użyciem należy zamontować filtr suchy. W przeciwnym razie może dojść do obniżenia siły ssania.



### Narzędzie czyszczące

Szczotka do czyszczenia ZBW, komory i otworu szczotki.

Narzędzie posiada końcówkę z włosiem, którą można usunąć zabrudzenia i osad z wałka i ZBW.

# Montaż

## Sposób montażu/demontażu

### Uwaga!

Montaż zbiornika na wodę i szczotki opisano w sekcjach „Obsługa” i „Konserwacja”.

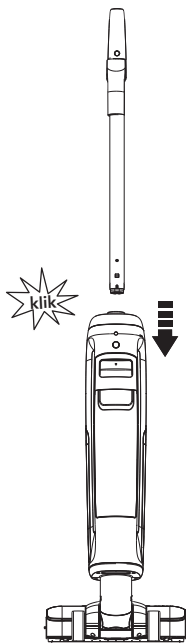

Aby zamontować rączkę, należy umieścić ją w urządzeniu i zatrasnąć.

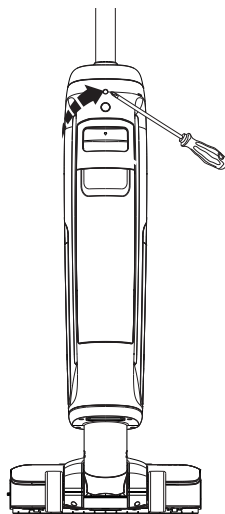

W razie konieczności demontażu rączki, nacisnąć sprężynę za pomocą odpowiedniego narzędzia (np. śrubokrętu), aby odłączyć rączkę i wyjąć ją z urządzenia.

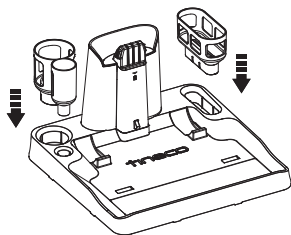

Zainstalować rączkę filtra suchego i akcesorium w stacji.



# Obsługa

## Przygotowanie do pracy

• Przed pierwszym użyciem należy ładować urządzenie przez 4–5 godziny (więcej informacji można znaleźć w sekcji „Instrukcja ładowania”).

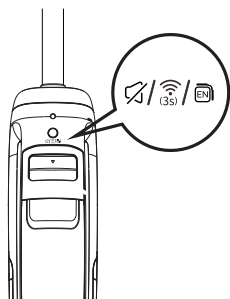
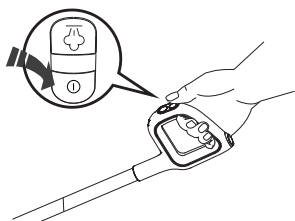
\* W oparciu o testy laboratoryjne przeprowadzone przez Tineco. Temperatura w laboratorium 4°C–40°C.



Nacisnąć przycisk . Urządzenie domyślnie włączy tryb AUTO. Nacisnąć przycisk , by przełączyć do trybu PARY, WZMOCNIONEJ PARY lub AUTO. Ponownie nacisnąć przycisk , by wyłączyć urządzenie po zakończeniu czyszczenia.

Przycisk Wi-Fi/wyciszania/zmiany języka

- Nacisnąć, aby włączyć/wyłączyć komunikaty głosowe.
- Nacisnąć dwa razy, aby zmienić język. (Planowane jest dodanie większej ilości języków. Póki co należy zapoznać się z aktualnymi funkcjami produktu)
- Przytrzymać przez 3 sekundy, by połączyć z siecią.

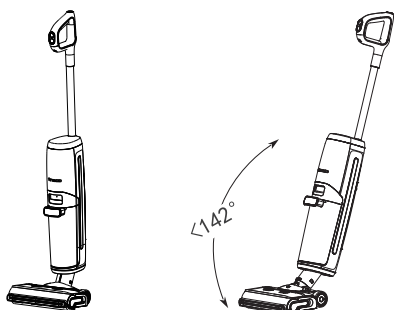

Urządzenie przestaje pracować, gdy jest ustawione pionowo i wznawia pracę po odchyleniu od pionu.

\* Nie należy nachylać urządzenia więcej niż 142°, aby zapobiec rozlaniu wody.

### Uwaga!

- Wybór odpowiedniego trybu zależy od rzeczywistej potrzeby.
- Nie odkurzać spienionego płynu.
- Aby umożliwić odkurzenie wody pozostałej na powierzchni, urządzenie wyłączy się 3 sekundy po wyłączeniu zasilania.

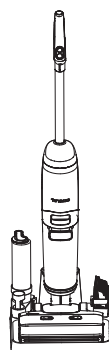

Po zakończeniu pracy należy odstawić urządzenie w pozycji pionowej na stację dokowania, aby je naładować.

## Napełnianie zbiornika na czystą wodę

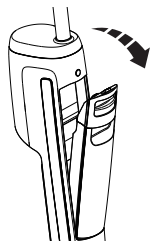

Nacisnąć przycisk zatrzasku zbiornika na czystą wodę, aby odłączyć zbiornik od urządzenia.

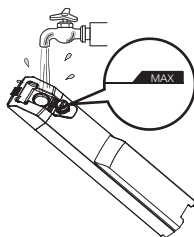

Otworzyć korek zbiornika, a następnie napełnić zbiornik wodą z kranu do poziomu linii Max.

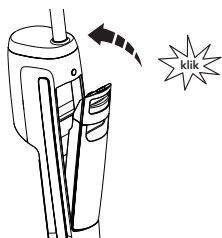

### Uwaga!

Używać wyłącznie wody o temperaturze niższej niż 60°C i nie mieszać z roztworami chemicznymi.  
**NIE UŻYWAĆ GORĄCEJ WODY.**

Umieścić zbiornik w urządzeniu. Jeżeli zbiornik został poprawnie umieszczony, słyszalne będzie kliknięcie zatrzasku.

## Instrukcja ładowania

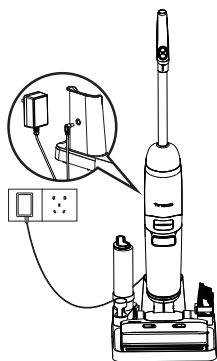

Aby naładować urządzenie, należy umieścić je na stacji dokowania i podłączyć zasilacz do gniazda zasilającego.

1. Aby naładować urządzenie, należy podłączyć zewnętrzny przewód ładowania do stacji dokowania, a następnie podłączyć ją do gniazda ściennego.
2. Aby ograniczyć ryzyko potknięcia się o przewód, podczas ładowania należy umieścić urządzenie na stacji dokowania blisko ściany.

### Ostrzeżenie

- Ładować urządzenie wyłącznie zasilaczem dostarczonym przez Tineco.
- Jeżeli urządzenie nie będzie używane przez dłuższy czas, aby zapewnić optymalną wydajność, należy ładować je co 3 miesiące. Pełne ładowanie może trwać 4–5 godziny.
- Przechowywać w suchym miejscu, wewnątrz pomieszczeń. Chronić urządzenie przed światłem słonecznym i ujemnymi temperaturami. Zalecany zakres temperatur: 4°C–40°C.

## Wybór trybu czyszczenia

### Tryb AUTO



- W trybie AUTO czujnik iLoop automatycznie wykrywa stopień zabrudzenia podłogi i stosuje odpowiednią ilość czystej wody i siłę ssania.
- Czerwona pętla kontroli zabrudzenia oznacza wykrycie bardziej zabrudzonego obszaru, zaś niebieska pętla kontroli zabrudzenia oznacza wykrycie mniejszej ilości zabrudzenia. W tym trybie automatycznie zapewniana jest optymalna skuteczność czyszczenia.

### Tryb PARY



- Nacisnąć przycisk (👆), by wejść do trybu PARY. Przygotowanie pary zajmie 20–50 sekund. Para jest rozpylana przez 6 otworów. Zastosować tryb PARY, gdy wymagane jest głębokie czyszczenie.

### Tryb WZMOCNIONEJ PARY



- Nacisnąć przycisk (👆), by wejść do trybu WZMOCNIONEJ PARY. Przygotowanie pary zajmie 20–50 sekund. Para jest rozpylana przez 2 otwory. Zastosować tryb WZMOCNIONEJ PARY, gdy wymagane jest czyszczenie bardzo zabrudzonych obszarów.

### Tryb SSĄCY



- Po podłączeniu sieci Wi-Fi utworzyć aplikację i wybrać w niej tryb SSĄCY. Urządzenie przełączy się do trybu SSĄCEGO.
- W trybie SSĄCYM urządzenie zbiera wodę, ale nie wykonuje natryskiwania. Zalecamy korzystanie z tego trybu na mokrej powierzchni.

### Uwaga!

Chronić wyświetlacz cyfrowy przed kontaktem z ostrymi przedmiotami, aby uniknąć zarysowań i zadrapań.

## Czas pracy

- W trybie AUTO: ~40 minut
- W trybie PARY/WZMOCNIENIA: ~20 minut
- Oszacowanie czasu pracy uzyskane przez Tineco Laboratory.

## Czas ładowania

- Pełne ładowanie zajmuje około 4-5 godzin.
- Dane szacunkowe uzyskane przez Tineco Laboratory w temperaturze otoczenia w zakresie od 4°C do 40°C.

## Aplikacja

Wszystkie funkcje można obsługiwać za pomocą aplikacji Tineco. Aplikację można pobrać ze sklepu App Store, Google Play i oficjalnej strony Tineco.

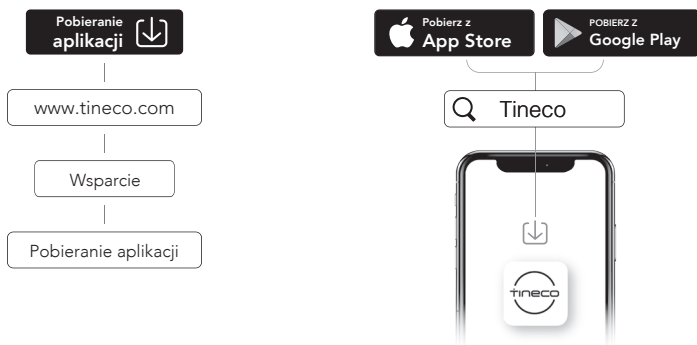

## Uwaga!

Domyślnym językiem dla komunikatów głosowych jest język angielski, który można zmienić za pomocą aplikacji.



## Komunikaty głosowe (treść może się różnić, prosimy o wyrozumiałość).

Stan	Przypomnienie
Komunikaty głosowe włączone	Komunikaty głosowe aktywowane.
Komunikaty głosowe wyłączone	Komunikaty głosowe dezaktywowane.
Podłączyć aplikację Tineco	Pobrać aplikację Tineco i podłączyć urządzenie.
Włączyć urządzenie	Tryb Auto.
Przełączyć na tryb pary	Tryb pary.
Przełączyć na tryb wzmocnionej pary	Tryb wzmocnionej pary.
Pierwsze uruchomienie trybu pary/ wzmocnionej pracy	Przygotowanie pary po raz pierwszy może zająć stosunkowo długo, proszę czekać.
Nacisnąć przycisk trybu PARY/ WZMOCNIONEJ PARY	Rozpoczęcie przygotowania pary.
Para jest gotowa do użycia	Para jest gotowa do użycia.
Zbiornik na czystą wodę jest pusty	Niski poziom wody w zbiorniku na czystą wodę. Należy dodać wodę.
Zbiornik na brudną wodę jest pełny	Zbiornik na brudną wodę jest pełny. Należy opróżnić i wyczyścić zbiornik na brudną wodę.
Wymaga samoczyszczenia po wykryciu	Włączyć funkcję samoczyszczenia, by zapewnić wydajne czyszczenie.
Po samoczyszczeniu	Samoczyszczenie zostało zakończone. Opróżnić i wyczyścić zbiornik na brudną wodę oraz znajdującą się pod nią rurkę, by zapobiec powstawaniu zapachów.
Poziom energii akumulatora 10–20%	Niski poziom energii akumulatora.
Poziom energii akumulatora 0–10%	Niski poziom energii akumulatora. Należy naładować urządzenie.
Wyłączyć urządzenie	Wyłączone zasilanie. Umieścić urządzenie na stacji dokowania.
Gotowe do ładowania	Ładowanie.
Zbiornik na czystą wodę jest pusty podczas pracy urządzenia	Niski poziom wody w zbiorniku na czystą wodę; przełączono do trybu AUTO.
Zbiornik na czystą wodę jest pusty podczas pracy w trybie pary/wzmocnionej pary	Niski poziom wody w zbiorniku na czystą wodę; nie można wytworzyć pary.
Zbiornik na brudną wodę jest odinstalowany	Zamontować zbiornik na brudną wodę.
Pokrywa szczotki jest odinstalowana	Prawidłowo zamontować pokrywę wałka szczotki.
Awaria pracy napędu, pompy lub akumulatora	Błąd! Należy skontaktować się z obsługą klienta.
Wybrać tryb ssący w aplikacji	Tryb ssący.
W trakcie pracy urządzenie wykrywa zabrudzenia	W celu optymalizacji wydajności czyszczenia należy uruchomić cykl samoczyszczenia.
Użytkownik musi nacisnąć przycisk samoczyszczenia, gdy urządzenie jest nieaktywne	Należy umieścić urządzenie na stacji dokowania, by rozpocząć samoczyszczenie.

# Konserwacja

## Uwaga!

- Aby zapewnić optymalną wydajność i zapobiec nieprzyjemnym zapachom, po każdym użyciu należy **wyczyścić i całkowicie wysuszyć** ZBW, filtry, wałek szczotki, pokrywę wałka szczotki.
- Sprawdzić, czy elementy zostały poprawnie zamontowane. W przeciwnym razie urządzenie może nie działać prawidłowo.
- Nie należy zanurzać urządzenia.
- W urządzeniu mogło pozostać nieco wody po inspekcji w fabryce.
- Po zakończeniu konserwacji umieścić urządzenie w pozycji pionowej na stacji dokowania. Chronić urządzenie przed bezpośrednim nasłonecznieniem i przechowywać w pomieszczeniach w suchym miejscu.

## Urządzenie

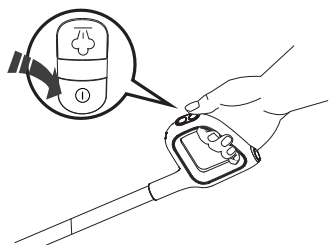

Aby ograniczyć ryzyko obrażeń, wyłączyć urządzenie przed przeprowadzeniem konserwacji.

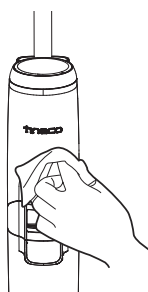

Do czyszczenia powierzchni użyć szmatki i neutralnego detergentu. Szmatka musi być sucha, aby zapobiec przedostaniu się wody do wnętrza urządzenia.

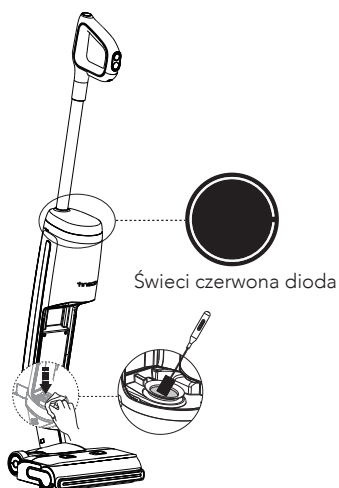

Gdy iLOOP świeci w kolorze czerwonym, należy wyjąć zbiornik na brudną wodę i wyczyścić czujnik zabrudzeń za pomocą wilgotnej szmatki lub narzędzia czyszczącego.

## Zbiornik na brudną wodę

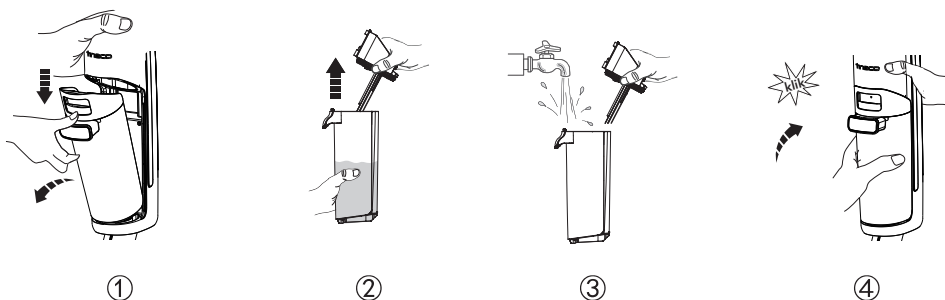

- Gdy brudna woda osiągnie poziom linii Max, urządzenie przerwie pracę, wyświetli powiadomienie na wyświetlaczu i wyemituje komunikat głosowy.
- Podnieść pokrywę zbiornika ZBW, aby go opróżnić. Usunąć zanieczyszczenia za pomocą narzędzia czyszczącego. Wypłukać ZBW, a następnie umieścić go z powrotem w urządzeniu.

## Pokrywa zbiornika na brudną wodę

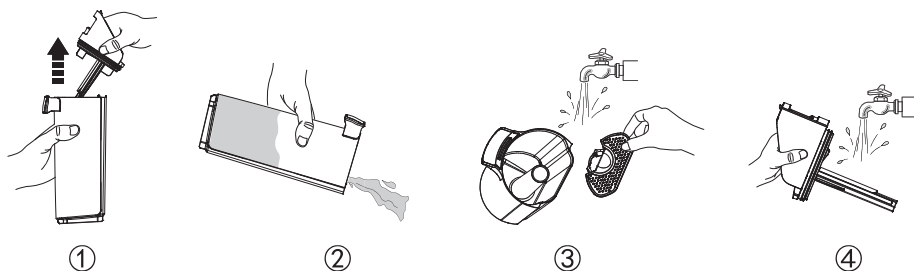

Jeżeli pokrywa zbiornika na brudną wodę i filtr znajdujący się wewnątrz zatkały się, należy zdjąć pokrywę zbiornika na brudną wodę oraz filtr i wypłukać oba elementy wodą.

## Filtr suchy



Chwycić filtr suchy za wgłębienia po obu stronach i pociągnąć do góry. Wypłukać pod bieżącą wodą i pozostawić do całkowitego wyschnięcia przed złożeniem z pokrywą ZBW.

\* Zapasowy filtr suchy dostarczany jest wraz z urządzeniem, aby umożliwić wymianę.

## Samoczyszczenie

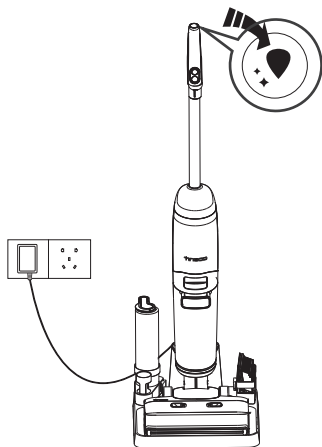

1. Po zakończeniu pracy umieścić urządzenie na stacji dokowania. Czujnik automatycznie wykryje poziom zabrudzenia.
2. Naciśnięcie przycisku samoczyszczenia, a urządzenie wybierze tryb samoczyszczenia na podstawie rzeczywistego poziomu naładowania akumulatora w celu przeprowadzenia tej operacji.
3. Po zakończeniu wyczyszczenia zbiornik na brudną wodę. Urządzenie rozpocznie proces ładowania.

### Uwaga!

- Upewnić się, że w trybie samoczyszczenia stacja dokowania jest podłączona do zasilania:
- Jeśli poziom energii akumulatora jest niższy niż 10% i zostanie naciśnięty przycisk samoczyszczenia, przed rozpoczęciem samoczyszczenia zostanie aktywowane ładowanie.
- Jeśli poziom energii akumulatora jest wyższy niż 10% i zostanie naciśnięty przycisk samoczyszczenia, samoczyszczenie zostanie aktywowane przy użyciu normalnej temperatury wody.
- Jeśli poziom energii akumulatora jest wyższy niż 20% i zostanie naciśnięty przycisk samoczyszczenia, samoczyszczenie zostanie aktywowane przy użyciu pary.
- Przed rozpoczęciem cyklu samoczyszczenia należy wyczyścić ZBW i upewnić się, że poziom wody w ZCW jest wyższy niż 40%.

## Pokrywa wałka szczotki

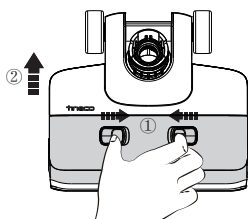

Ścisnąć zatrzaski na pokrywie i pociągnąć do góry, aby wyjąć.

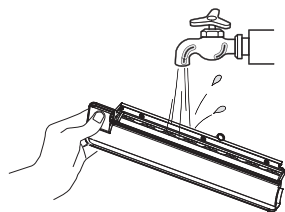

Przepłukać czystą wodą.

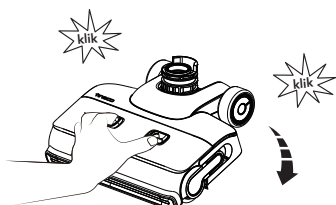

Zakładając pokrywę, należy ją zatrasnąć, aby zapobiec wyciekom.

## Walek szczotki

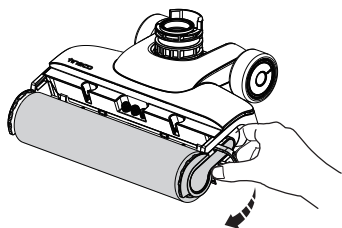

Wyjąć wałek szczotki, chwytając go za wypustkę i wyciągając.

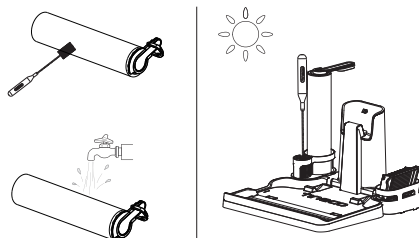

Za pomocą narzędzia czyszczącego usunąć włosy i zanieczyszczenia owinięte wokół wałka i wypłukać go wodą. Umieścić wałek szczotki w zasobniku na akcesoria i pozostawić go do całkowitego wyschnięcia przed ponownym zamontowaniem.

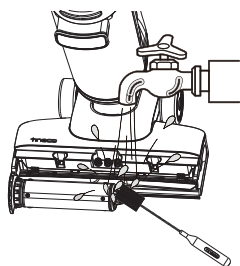

Wymyć oraz usunąć włosy i odpadki z komory wałka szczotki z użyciem wody i narzędzia czyszczącego.

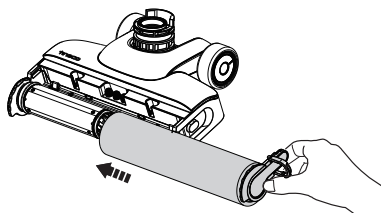

Wymienić wałek szczotki, wsuwając jej koniec do uchwytu po lewej stronie, a następnie mocując zakładkę rolki do magnetycznego zapięcia po prawej stronie, by zamocować z miejsca.





### Uwaga!

- Zapasowy wałek szczotki dostarczany jest wraz z urządzeniem, aby umożliwić wymianę.
- Aby zapewnić optymalną wydajność, należy wymieniać wałek szczotki co 8 miesięcy.

Skanuj poniższy kod QR, aby uzyskać filmy instruktażowe dotyczące pielęgnacji produktów.



# Rozwiązywanie problemów

Problem	Możliwa przyczyna	Rozwiązanie
Urządzenie nie włącza się	1. Brak zasilania 2. Zabezpieczenie przed przegrzaniem	1. Ładowanie urządzenia 2. Uruchomić ponownie po ostygnięciu
Niska moc ssania	Nie zamontowano filtra suchego lub jest on brudny	Zainstalować filtr suchy lub wyczyścić go i pozostawić do całkowitego wyschnięcia
Miga wskaźnik blokady wałka szczotki 🔊 Komunikat głosowy: 1. Prawidłowo zamontować wałek szczotki. 2. Wyczyścić wałek szczotki. 3. Prawidłowo zamontować pokrywę wałka szczotki.	 1. Wałek szczotki został zablokowany 2. Wałek szczotki nie został zamontowany 3. Pokrywa wałka szczotki nie została prawidłowo zamontowana	1. Usunąć blokadę 2. Prawidłowo zamontować wałek szczotki 3. Prawidłowo zamontować pokrywę wałka szczotki
Wskaźnik Wi-Fi nie świeci	Nie połączono z siecią Wi-Fi	Skorzystać ze wskazówek w aplikacji i połączyć z siecią Wi-Fi
Miga wskaźnik opróżnienia ZCW 🔊 Komunikat głosowy 1. Niski poziom wody w zbiorniku na czystą wodę; przełączono do trybu AUTO. 2. Niski poziom wody w zbiorniku na czystą wodę; nie można wytworzyć pary.	 ZCW jest pusty	Napełnić ZCW
Miga wskaźnik zapełnienia ZBW 🔊 Komunikat głosowy Zbiornik na brudną wodę jest pełny. Opróżnić i wyczyścić zbiornik na brudną wodę.	 Bрудna woda w ZBW osiągnęła poziom linii MAX	Należy wylać brudną wodę i zamontować ZBW
Migający wskaźnik błędu bojlera 🔊 Komunikat głosowy: Błąd bojlera; ponownie uruchomić urządzenie.	 Błąd bojlera	Należy ponownie uruchomić urządzenie
Podczas pracy wszystkie diody są zgaszone	Przegrzanie lub awaria akumulatora	Ostudzić urządzenie, po czym uruchomić je ponownie
Poziom energii akumulatora poniżej 10% 🔊 Komunikat głosowy: Niski poziom energii akumulatora. Należy naładować urządzenie.	Niski poziom naładowania	Naładować lub ponownie uruchomić urządzenie
iLOOP świeci w kolorze czerwonym 🔊 Komunikat głosowy: Należy wyczyścić zbiornik na brudną wodę lub kanał odprowadzający zanieczyszczenia.	Czujnik zabrudzeń jest uszkodzony lub zasłonięty	Usunąć blokadę, wyczyścić kanał lub uruchomić ponownie

## Uwaga!

Jeżeli powyższe wskazówki nie pomagają, zapraszamy na naszą stronę internetową [www.tineco.com](http://www.tineco.com), gdzie można uzyskać dalsze wsparcie.

# Gwarancja

## 2-LETNIA OGRANICZONA GWARANCJA

- Dotyczy wyłącznie zakupów dokonanych u oficjalnych sprzedawców Tineco.
- Objęcie gwarancją jest uzależnione od przestrzegania wskazówek umieszczonych w niniejszej instrukcji obsługi i podlega warunkom określonym poniżej.
- Gwarancja podlega i jest oparta na przepisach obowiązujących w kraju, w którym dokonano zakupu. Udzielamy 2-letniej gwarancji lub gwarancji na okres wymagany przez obowiązujące przepisy, zależnie od tego który okres jest dłuższy.

## CO OBEJMUJE GWARANCJA?

- Urządzenie Tineco jest objęte 2-letnią gwarancją na wady materiałowe i wykonawcze, pod warunkiem, że jest użytkowane w warunkach domowych, do celów niekomercyjnych, zgodnie z instrukcją obsługi dostarczoną przez Tineco. Kupowane oddzielnie akcesoria z napędem i akumulator objęte są roczną gwarancją.
- Gwarancja obejmuje pokrycie kosztu robocizny i wszelkich części zamiennych wymaganych do zapewnienia prawidłowego działania urządzenia w okresie obowiązywania gwarancji.
- Gwarancja obowiązuje wyłącznie w przypadku urządzenia użytkowanego w kraju, w którym zostało zakupione.

## CZEGO GWARANCJA NIE OBEJMUJE?

Tineco nie ponosi odpowiedzialności za koszty, szkody lub naprawy w przypadku:

- urządzeń zakupionych od nieautoryzowanego dealera;
- niedbałej obsługi lub obchodzenia się z urządzeniem, nieprawidłowego wykorzystania, nadużyć i/lub braku konserwacji bądź użytkowania w sposób niezgodny z instrukcją obsługi Tineco;
- wykorzystania urządzenia do celów innych niż domowe, np. do celów komercyjnych, wynajmu;
- użycia podzespołów niezgodnych z instrukcją obsługi Tineco;
- użycia podzespołów i akcesoriów innych niż wyprodukowane i zalecane przez Tineco;
- czynników zewnętrznych niezwiązanych z jakością i użytkowaniem produktu, takich jak pogoda, modyfikacje, wypadki, awarie zasilania, przepięcia i działania siły wyższej;
- napraw i zmian wprowadzonych przez podmioty nieupoważnione;
- nieusunięcia blokady lub innego niebezpiecznego materiału z urządzenia;
- zwykłego zużycia, w tym naturalnego zużycia podzespołów, takich jak pojemnik czyszczący, pas, filtr, HEPA, drążek szczotki i przewód zasilający (lub przypadków wykrycia uszkodzeń zewnętrznych lub nadużycia), uszkodzenia dywanu lub podłogi spowodowanego użyciem niezgodnym ze wskazówkami producenta lub z powodu niewyłączenia drążka szczotki w odpowiednim momencie;
- skrócenia czasu rozładowywania się akumulatora w wyniku starzenia i zużycia.

## OGRANICZENIA GWARANCJI

- Wszelkie dorozumiane gwarancje związane z urządzeniem, w tym gwarancja pokupności lub przydatności do określonego celu, są ograniczone do czasu obowiązywania niniejszej gwarancji.
- Ochrona gwarancyjna dotyczy pierwotnego właściciela i oryginalnego akumulatora i nie podlega cesji.
- Niniejsza Ograniczona gwarancja przyznaje użytkownikowi określone prawa. Użytkownikowi mogą przysługiwać również inne prawa, które mogą być różne w zależności od jurysdykcji.
- Gwarancja producenta może nie obejmować wszystkich przypadków w zależności od czynników, takich jak wykorzystanie urządzenia, miejsce zakupu oraz podmiot, od którego produkt zakupiono. Należy uważnie przeczytać Gwarancję i w razie pytań skontaktować się z producentem.

## USŁUGI GWARANCYJNE

**Rejestracja:** Wysoce zalecamy, by po zakupie zarejestrować urządzenie, logując się w naszej oficjalnej witrynie ([www.tineco.com](http://www.tineco.com)) lub skanując kod QR (po prawej stronie), aby w pełni skorzystać ze większej liczby wyłącznych korzyści. Aby dokonać rejestracji, należy wprowadzić cały numer seryjny (umieszczony z tyłu urządzenia).

Brak rejestracji nie ogranicza przysługującej gwarancji.

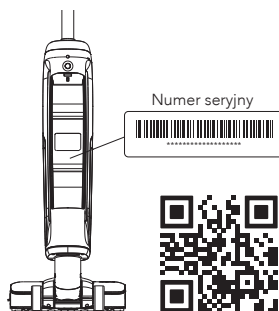

**Jak skorzystać z gwarancji?** Należy zachować dowód zakupu. Aby złożyć reklamację w ramach ograniczonej gwarancji, należy podać numer seryjny urządzenia i przedstawić oryginał paragonu zakupu zawierającego datę zakupu i numer zamówienia.

Prace zostaną przeprowadzone przez firmę Tineco lub autoryzowanego przedstawiciela.

Firma Tineco odbierze wszelkie uszkodzone części, które zostały wymienione.

Usługa wykonana w ramach gwarancji nie wydłuża okresu gwarancji.

Odwiedź stronę Tineco **[www.tineco.com](http://www.tineco.com)**,  
aby skorzystać z profesjonalnej obsługi.



# İÇİNDEKİLER

Önemli Güvenlik Talimatları.....	160
Teknik Özellikler.....	164
Genel Bakış .....	165
Aksesuarlar.....	167
Montaj .....	168
Kullanma.....	169
Bakım.....	174
Sorun Giderme .....	178
Garanti.....	179



**DAHA FAZLA DİL**

RESMİ WEB SİTEMİZDE BULUNABİLİR



**TINECO YARDIM ETMEK İÇİN BURADA.**

1 iş günü içinde size geri döneceğiz.

 [www.tineco.com](http://www.tineco.com)

# Önemli Güvenlik Talimatları

## BU TALİMATLARI SAKLAYIN

### Sadece ev kullanımı içindir.

Elektrikli bir cihaz kullanırken, aşağıdakiler de dahil her zaman temel önlemlere uyulmalıdır:

(BU CİHAZI) KULLANMADAN ÖNCE TÜM TALİMATLARI OKUYUN. Uyarı ve talimatlarla uyulmaması elektrik çarpmasına, yangına ve/veya ciddi yaralanmalara neden olabilir.

### UYARI – Yangın, elektrik çarpması veya yaralanma riskini azaltmak için:

1. Bu cihaz, gözetim altında olmaları veya cihazın güvenli bir şekilde kullanımıyla ilgili talimatların verilmesi ve tehlikeleri anlamaları durumunda, 8 yaş ve üzeri çocuklar ile fiziksel, duyuşsal veya zihinsel yetenekleri kısıtlı veya deneyim ve bilgi eksikliği olan kişiler tarafından kullanılabilir. Çocuklar cihazla oynamamalıdır. Temizlik ve kullanıcı bakımı gözetim altında olmadıklarında çocuklar tarafından yapılmamalıdır.
2. Cihaz, kendilerine nezaret edilmedikçe veya talimat verilmedikçe, fiziksel, duyuşsal veya zihinsel yetenekleri kısıtlı veya deneyim ve bilgi eksikliği olan kişiler (çocuklar dahil) tarafından kullanılmamalıdır.
3. Yalnızca iç mekânlarda, vinil, fayans, sızdırmaz ahşap vb. halı kaplı olmayan zemin yüzeylerinde kullanın. Gevşek nesnelerin veya parça halıların kenarlarının üzerinden geçmemeye dikkat edin. Fırçayı durdurmak, erken kayış arızasına neden olabilir.
4. Oyuncak olarak kullanılmasına izin vermeyin. Çocuklar tarafından veya evcil hayvanlar ve bitkilerin yakınında kullanıldığında çok dikkatli olunmalıdır.
5. Sadece bu kılavuzda açıklandığı gibi kullanın. Sadece üreticinin önerilen aparatlarını kullanın.
6. Hasarlı kordon veya fiş ile kullanmayın. Cihaz düşürüldüyse, hasar gördüyse, dışarıda bırakıldıysa, suya düştüyse veya gerektiği gibi çalışmıyorsa, bir servis merkezine götürün.
7. Şarj cihazı fişi ve şarj cihazı terminalleri de dahil, şarj cihazını ıslak elle tutmayın.
8. Boşluklara herhangi bir nesne koymayın. Herhangi bir boşluğu kapatarak kullanmayın, toz, iplik, saç ve hava akışını azaltabilecek herhangi bir şey bulundurmayın.
9. Saçlarınızı, bol giysileri, parmaklarınızı ve vücudunuzun tüm parçalarını boşluklardan ve hareketli parçalardan uzak tutun.
10. Merdivenlerde temizlik yaparken çok dikkatli olun.
11. Benzin gibi yanıcı veya parlayıcı sıvıları toplamak için kullanmayın veya bulunabilecekleri alanlarda kullanmayın.
12. Sigara, kibrit veya sıcak kül gibi yanan veya duman çıkaran hiçbir şeyi toplamayın.
13. Filtresiz kullanmayın.
14. İstemsiz harekete geçmeleri önleyin. Cihazı kaldırmadan veya taşımadan önce düğmenin kapalı konumda olduğundan emin olun. Cihazı parmağınız düğmenin üzerindeki taşıma taşıma veya cihazı çalışır vaziyette taşımak kazaya davetiye çıkarır.
15. Herhangi bir ayar yapmadan, aksesuar değiştirmeden veya cihazı saklamadan önce daima cihazı kapatın. Bu tür önleyici güvenlik tedbirleri, cihazın yanlışlıkla çalıştırılma riskini azaltır.
16. Yalnızca Tineco tarafından belirtilen şarj cihazıyla şarj edin. Bir pil tipine uygun bir şarj cihazı, başka bir pil paketiyle kullanıldığında yangın riski oluşturabilir.

17. Cihazları sadece özel olarak belirlenen Tineco pil takımlarıyla kullanın. Diğer pil paketlerinin kullanılması yaralanma ve yangın riski oluşturabilir.
18. Kötü kullanım durumlarında pilden sıvı çıkabilir, temastan kaçının. Yanlışlıkla temas olursa, suyla yıkayın. Sıvı göze temas ederse, tıbbi yardım alın. Pilden çıkan sıvı tahrışe veya yanıklara neden olabilir.
19. Hasarlı veya üzerinde değişiklik yapılmış bir pil takımını veya cihazı kullanmayın. Hasarlı veya üzerinde değişiklik yapılmış piller yangın, patlama veya yaralanma riskine neden olan öngörülemeyen davranışlar sergileyebilir.
20. Pil takımını veya cihazı ateşe veya aşırı sıcaklığa maruz bırakmayın. Ateşe veya 130°C üzerinde sıcaklığa maruz bırakmak patlamaya neden olabilir.
21. Tüm şarj etme talimatlarına uyun ve pil takımını veya cihazı talimatlarda belirtilen sıcaklık aralığının dışında şarj etmeyin. Yanlış veya belirtilen aralığın dışındaki sıcaklıklarda şarj etmek bataryaya zarar verebilir ve yangın riskini artırabilir.
22. Sadece aynı yedek parçaları kullanan kalifiye bir onarım elemanına bakım yaptırın. Bu, ürünün güvenliğinin korunmasını sağlayacaktır.
23. Bu cihaz, değiştirilemeyen pil hücreleri içerir. Kullanım ve bakım talimatlarında belirtilenler dışında cihaz veya pil takımı üzerinde değişiklik yapmayın veya tamir etmeye çalışmayın.
24. Motorlu başlığı takmadan veya çıkarmadan önce bu cihazı daima kapatın.
25. Cihazı dışarıda veya arabanın içinde şarj etmeyin veya saklamayın. Pili yalnızca sıcaklığın 4°C üzerinde ve 40°C altında olduğu kuru bir kapalı alanda şarj edin, saklayın veya kullanın. Şarj cihazı sadece iç mekanda kullanım içindir.
26. Kireç, çimento, talaş, alçı tozu veya kül gibi ultra ince parçacıkları toplamak için kullanmayın.
27. Metalik çivi, cam parçaları, metal ataç veya toplu iğne gibi keskin nesnelere toplamak için kullanmayın.
28. Solvent, tahliye temizleyici, güçlü asitler veya güçlü alkali gibi tehlikeli madde ve kimyasalları toplamak için kullanmayın.
29. Cihaz aşırı ısınıyorsa, olağandışı ses ve koku çıkarıyorsa, düşük emiş yapıyorsa veya elektrik kaçırıyorsa kullanmayı hemen bırakın.
30. Uzun süreli saklayacaksanız temizleyiciyi KAPATIN ve elektrik prizinden çıkarın.
31. Düşük emiş gücüne, motorun aşırı ısınmasına veya cihazın hizmet ömrünün azalmasına neden olabilecek olası tıkanmayı önlemek için her kullanımdan sonra Kirli Su Haznesini her zaman temizleyin.
32. Kullandıktan sonra uygun şekilde iç mekanlarda kuru bir yerde saklayın.
33. Cihazı durgun suya koymayın, daldırmayın veya su basmış alanları temizlemeye çalışmayın.
34. Bu kılavuzdaki tüm veriler ve teknik talimatlar, Tineco veya belirlenmiş üçüncü şahısların laboratuvar testlerinden elde edilen sonuçlara dayanmaktadır. Şirket, nihai açıklamalar için tüm haklarını saklı tutar.
35. Cihazı temizlemeden veya muhafaza etmeden önce fiş prizden çıkarılmalıdır.
36. Cihaz besleme kablosunun üzerinden geçerse tehlike meydana gelebilir.
37. Su derinliği yüzeyden 5 mm'den fazla olduğunda cihazı kullanmayın.
38. Elektrikli bileşenler içeren ekipmana doğru olmayan sıvı veya buhar
39. Kullanımdan sonra ve kullanıcı bakımından önce cihazın fişi çekilmelidir
40. Cihaz, elektrik şebekesine bağlıyken gözetimsiz bırakılmamalıdır.

41. Cihaz düşerse, görünür hasar belirtileri varsa veya sızıntı yapıyorsa kullanılmamalıdır;
42. Cihaz açıkken veya soğurken çocukların erişemeyeceği bir yerde saklayın.
43. Bir elektrikli süpürge, dönen parçaları olan bir aksesuar ile donatılmışsa, sıkışmaya ilişkin bir uyarı verilmelidir.
44. Bu cihazın güç kablosu hasar görmüşse, tehlikeleri önlemek için üretici, müşteri hizmetleri veya benzer yetkili bir kişi tarafından değiştirilmelidir (sadece adaptörler için).

## Kullanım Aralığı

1. Kablosuz sert yüzey temizleyici vinil, fayans, sızdırmaz ahşap vb. gibi iç mekan sert zeminlerinde kullanılmalıdır. Pürüzlü bir yüzeyde kullanıldığında en iyi performansı alınmayabilir.
2. Gövde deformasyonunu önlemek için cihazınızı şömine veya ısıtıcı gibi ısı kaynaklarından uzak tutun.
3. Yukarıda açıklandığı gibi yanıcı veya parlayıcı sıvıları, ultra ince parçacıkları, keskin nesnelere, tehlikeli maddelere, kimyasallara veya yanan veya dumanı tüten herhangi bir şeyi toplamak için kullanmayın.

## Cihaz Hakkında

1. Çalıştırma ve temizleme talimatlarında belirtilenler dışında cihazda değişiklik yapmayın veya onarmaya çalışmayın.
2. Cihazı Tineco adaptörüyle şarj edin. Giriş Voltajı: AC 100-240 V. Hem yüksek hem de düşük voltajlar adaptöre ve cihaza zarar verebilir, hatta kullanıcı için tehlike oluşturabilir.
3. Merdivenlerde temizlik yaparken çok dikkatli olun.
4. Cihazı kaldırmadan veya taşımadan önce Güç Düğmesinin KAPALI konumunda olduğundan emin olun. Kirli suyun motora girmesini önlemek için cihazı yatırmayın veya eğmeyin.
5. Hatayla takılmasını önlemek için lütfen cihazı şarj ünitesine koyun.
6. Kullanmadan önce her zaman Kirli Su Haznesini ve Temiz Su Haznesini düzgün şekilde takın.
7. Kısa devre nedeniyle yangın veya yaralanma riskini önlemek için cihazın veya şarj cihazının ıslanmasına izin vermeyin.

## Pil Yasasına Göre Geri Dönüşüm Talimatları



Çıkarılmayan şarj edilebilir pil, çevreye zararlı maddeler içerir ve bu nedenle atılmadan önce cihazdan ayrılması gerekir. Şarj edilebilir pil çıkarılmadan önce cihaz kapatılmalıdır. Pili sadece kalifiye personel çıkarabilir.

Piller ve şarj edilebilir piller ev çöpüne atılmamalıdır! Her tüketici, tüm pilleri ve şarj edilebilir pilleri, içinde zararlı madde içerip içermediğine bakılmaksızın, çevreye duyarlı bir şekilde imha etmek üzere kendi belediyesi/ilçesindeki bir toplama noktasına veya bir perakendeciye teslim etmekle yükümlüdür. Piller ve şarj edilebilir piller yalnızca boşaldıklarında iade edilmelidir.

Bu nedenle piller ve şarj edilebilir piller soldaki sembolle işaretlenmiştir.

## WEEE'ye Göre Geri Dönüşüm Talimatları



Yanda üzerinde çarpı işareti bulunan tekerlekli çöp kutusu simgesi, bu cihazın 2012/19/EU Direktifine tabi olduğunu gösterir. Bu direktif, kullanım ömrü sonunda bu cihazın normal evsel atıklarla birlikte atılmaması gerektiğini, bunun yerine özel toplama merkezlerine, geri dönüşüm depolarına veya atık yönetim şirketlerine geri gönderilmesi gerektiğini belirtir. Ortadan kaldırma ücretsizdir.

Aşağıdakiler Almanya pazarında geçerlidir:









Yeni bir cihaz satın aldığınızda, eski cihazı bayinize iade etme hakkına sahipsiniz. Satış alanı asgari 400 metrekare olan elektrikli ve elektronik ekipman perakendecileri ve düzenli olarak elektrikli ve elektronik ekipman satan asgari 800 metrekare satış alanına sahip toptancılar da 25 cm'den daha büyük bir boyutta değilse yenisini almasanız bile eski ekipmanı ücretsiz olarak geri almakla yükümlüdür. İthalatçı size doğrudan mağazalarda ve pazarlarda geri alma seçenekleri sunar. Perakendecinizden yerel iade seçenekleri hakkında da bilgi alabilirsiniz.

Eski cihazınız kişisel veri içeriyorsa, iade etmeden önce silmek sizin sorumluluğunuzdadır. Eğer mümkünse, eski cihazı imha etmek üzere iade etmeden önce eski pilleri veya şarj edilebilir pilleri ve lambaları çıkarın ve ayrı bir toplama yerine götürün. Dahili şarj edilebilir pil söz konusu olduğunda, imha edilirken cihazın şarj edilebilir pil içerdiği belirtilmelidir. Yıpranmış ürünün atılmasıyla ilgili diğer seçenekleri kamudan veya belediyenizden öğrenebilirsiniz.

# AB Ülkeleri için:

AB Uygunluk Beyanı bilgileri için lütfen [www.tineco.com](http://www.tineco.com) adresini ziyaret edin.

## Semboller:

	Kullanım kılavuzunu okuyun
	Sınıf II
	Kısa devreye dayanıklı güvenlik izolasyon transformatörü
	Anahtarlama modlu güç kaynağı
	Yalnız iç mekanda kullanım için
	Doğru akım
	Alternatif akım
	Buhar

## Teknik Özellikler

Ürün	FLOOR ONE S7 STEAM SERİSİ
AC Girişi	100-240 V~
Voltaj	25,2 V $\equiv$ 3900 mAh Lion
Nominal Güç	240 W
Çalışma Süresi	AUTO: 40 dakika, BUHAR/BOOST: 20 dakika
Şarj Süresi	4~5 saat
Su Akış Oranı	20~200 ml/dk
TSH Kapasitesi	~0,8 L
KSH Kapasitesi	~0,72 L
Su geçirmez	IPX4

# Genel Bakış

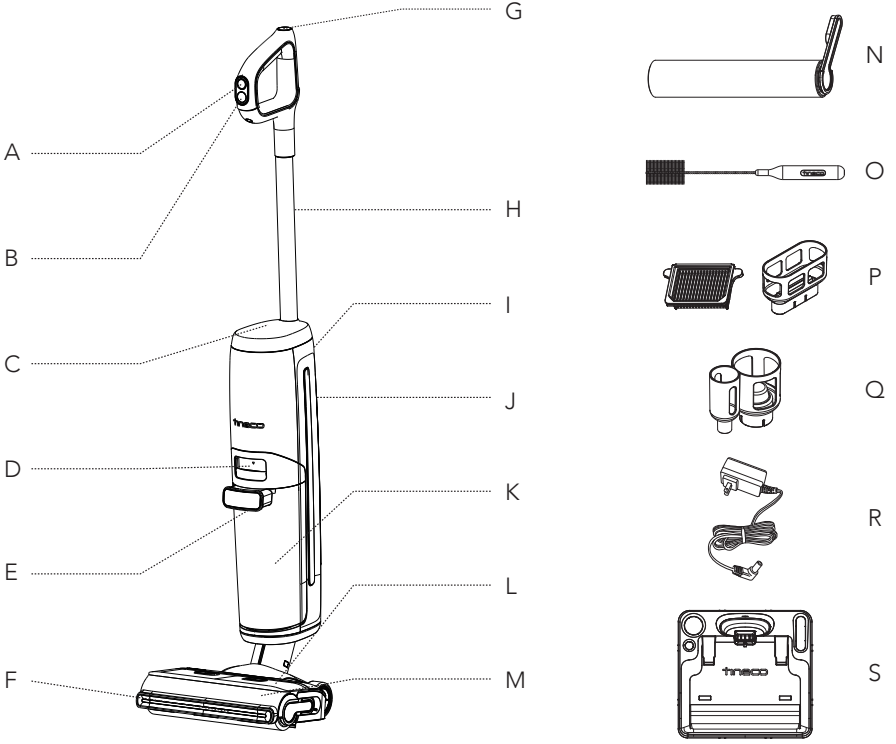

A. BUHAR/BOOST BUHAR Düğmesi

B. Güç Açma/Kapatma

C. Dijital Ekran

D. Kirli Su Haznesi Serbest Bırakma

E. Kirli Su Haznesi Kulpu

F. LED far

G. Kendi kendini temizleme Düğmesi

H. Boru

I. WiFi/Sessiz/Dil Değıştirme Düğmesi

J. Temiz Su Haznesi (TSH)

K. Kirli Su Haznesi (KSH)

L. Fırça

M. Fırça Silindiri Kapağı

N. Fırça Silindiri

O. Temizlik Aracı

P. Kuru Filtre ve Tutucu

Q. Aksesuar Tutucu

R. Adaptör

S. Şarj Yuvası

## Dijital Ekran

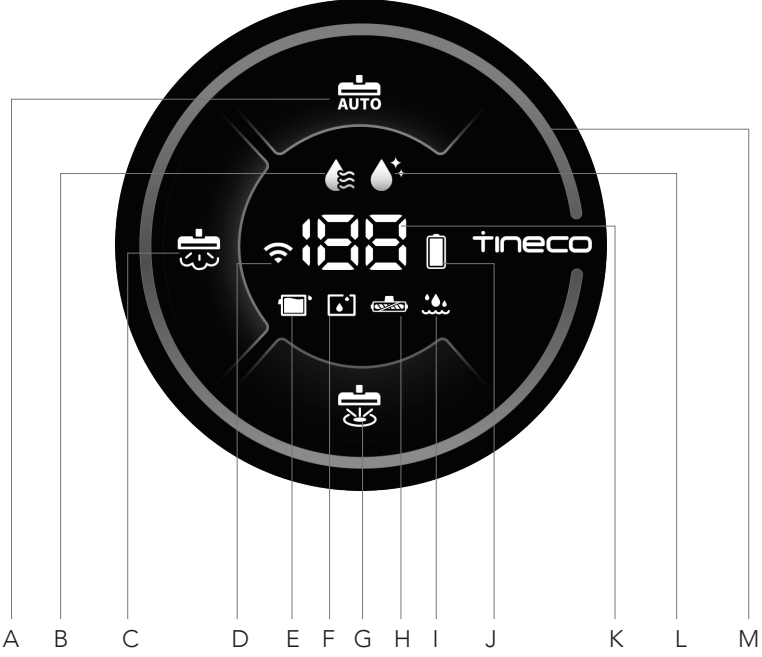

- A. AUTO modu
- B. Buhar Yapma
- C. BUHAR Modu
- D. WiFi Göstergesi
- E. KSH Dolu
- F. TSH Boş
- G. BOOST BUHAR modu
- H. Fırça Silindiri Doluştu

- I. Kazan Hatası
- J. Pil
- K. Pil seviyesi / Buhar hazırlama geri sayımı
- L. Kendi kendini temizleme
- M. Toz İzleme Döngüsü (Toz miktarına göre maviden kırmızıya)



# Aksesuarlar

## Not:

Aksesuarlar pazarlar arasında farklılık gösterebilir. Daha fazla aksesuara ihtiyacınız varsa lütfen [www.tineco.com](http://www.tineco.com) veya [store.tineco.com](http://store.tineco.com) adresini ziyaret edin.

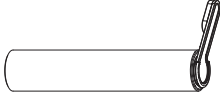

## Fırça Silindiri

Kıllı yumuşak silindir başlık, aynı anda hem süpürmek hem de yıkamak için kullanılabilir. Kendi kendini temizleme fonksiyonu ile kolayca temizlenebilir.

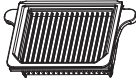

## Kuru Filtre

Kuru filtre ve filtre ağı, büyük parçacıkları ve birikintileri engelleyerek cihazın dayanıklılığını sağlayabilir.

\* Lütfen kullanmadan önce kuru filtreyi takın, aksi takdirde zayıf emişe neden olabilir.



## Temizlik Aracı

KSH'ni, fırça haznesini ve açıklığı temizlemek için kople fırça. Alet ayrıca silindir ve KSH üzerindeki kiri ve çamuru çıkarmak için kıllı bir ucu vardır.

# Montaj

## Nasıl Monte Edilir/Demonte Edilir

### Not:

Su deposu ve fırça montajı için lütfen "Kullanma" ve "Bakım" bölümlerine bakın.

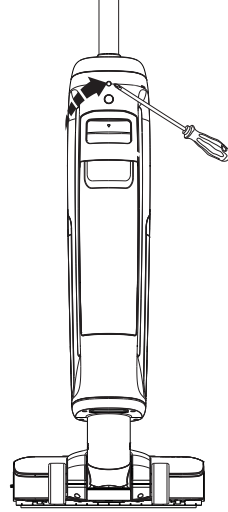
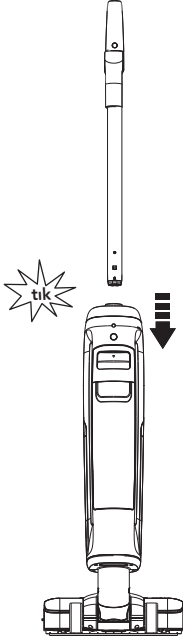

Kulpu monte etmek için, klik sesi duyana kadar cihaza sokun.

Kulpun demonte edilmesi gerektiğinde, bir aletle (tornavida gibi) kulpu serbest bırakmak için yaya bastırın ve serbest bırakılan kulpu cihazdan çıkarın.

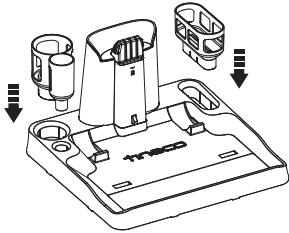

Kuru filtre tutucu ve aksesuar tutucuyu yuvaya takın.

# Kullanma

## Kullanıma Hazırlama

- İlk kullanımdan önce lütfen cihazı 4-5 saat şarj edin (detaylar için "Şarj Talimatlarına" bakın).  
\* Tineco laboratuvar testlerinden elde edilen sonuçlara dayanmaktadır. Laboratuvar sıcaklığı 4°C ~ 40°C.

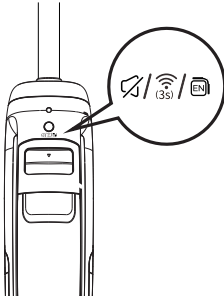
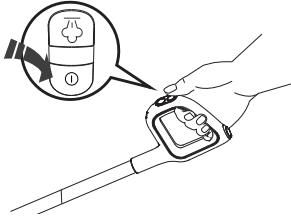

① düğmesine bastığınızda cihaz varsayılan olarak AUTO modunda başlayacaktır, ardından BUHAR moduna, BOOST BUHAR moduna veya AUTO moduna geçmek için ② düğmesine basın. Temizlik tamamlandıktan sonra cihazı kapatmak için ① düğmesine tekrar basın.

### WiFi/Sessiz/Dil Değiştirme Düğmesi

- Sesli uyarıyı açmak/kapatmak için basın.
- Dili değiştirmek için iki kez basın. (Daha fazla ses dili seçeneği eklenecektir, lütfen asıl ürüne bakın.)
- Ağa bağlanmak için 3 saniye basılı tutun.

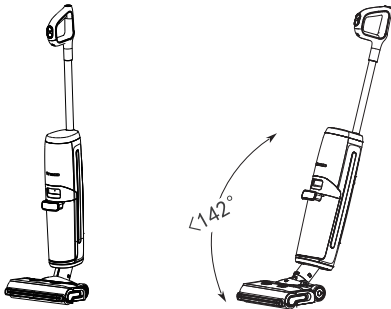

Cihaz dik konuma getirildiğinde çalışmayı durdurur, yatırdığınızda tekrar çalışmaya başlar.  
\* Su sızıntısından korunmak için 142°'den fazla yatırmayın.

### Not:

- Uygun modun seçimi gerçek ihtiyaca bağlıdır.
- Köpüklü sıvı emdirmeyin.
- Yüzeyde kalan suyu emmek için cihaz, güç kapatıldıktan sonra 3 saniye daha çalışmaya devam edecektir.

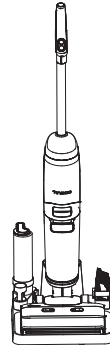

Şarj Etme etme ve saklama için kullandıktan sonra cihazı şarj ünitesine dikey olarak yerleştirin.

## Temiz Su Haznesini Doldurma

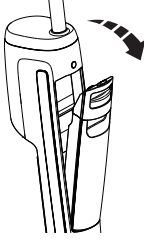

Hazneyi cihazdan çıkarmak için Temiz Su Haznesi serbest bırakma düğmesine basın.

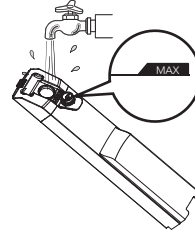

Depo kapağını açın ve ardından depoyu Max çizgisine kadar musluk suyuyla doldurun.

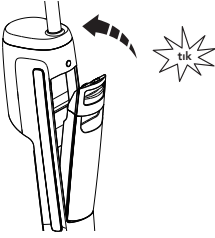

Hazneyi tekrar cihaza yerleştirin. Doğru yapılırsa bir "klik" sesi duyarsınız.

### Not:

Sadece 60°C'nin altında su kullanın, kimyasal solüsyon karıştırmayın.

**SICAK SU KULLANMAYIN.**

## Şarj Etme Talimatı

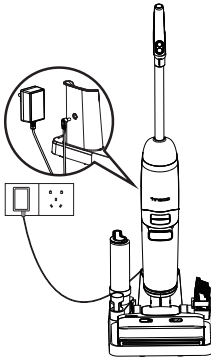

Cihazı şarj etmek için cihazı şarj ünitesine yerleştirin ve adaptörü bir elektrik prizine takın.

1. Cihazı şarj etmek için harici şarj kablosunu şarj ünitesine bağlayın ve prize takın.
2. Takılma tehlikelerini önlemek için lütfen şarj sırasında cihazı bir duvarın yanındaki şarj ünitesine yerleştirin.

### ⚠ Uyarı:

- Cihazı yalnızca Tineco tarafından verilen adaptörle şarj edin.
- Uzun süre kullanılmaması durumunda, optimum performans için cihaz her 3 ayda bir şarj edilmelidir. Tam şarj 4-5 saat sürebilir.
- İç mekanda kuru bir yerde saklayın. Cihazı güneş ışığına veya dondurucu sıcaklıklara maruz bırakmayın. Önerilen sıcaklık aralığı: 4°C~40°C.

## Temizleme Modu Seçimi

### AUTO modu



- AUTO modunda, iLoop sensörü zeminin ne kadar kirli olduğunu otomatik olarak algılar ve uygun miktarda temiz su ve emiş gücü uygular.
- Kırmızı kir izleme halkası, yoğun kirli alanı gösterir ve mavi halka, daha az kirin algılandığını gösterir. Bu mod otomatik olarak en iyi temizleme çözümünü uygular.

### BUHAR modu



- BUHAR moduna girmek için  düğmesine basın. Buharı hazırlamak 20-50 saniye sürer. Ve buhar püskürtmek için 6 delik vardır. Derinlemesine temizlik gerektiğinde BUHAR Modunu uygulayın.

### BOOST BUHAR modu



- BOOST BUHAR moduna girmek için  düğmesine basın. Buharı hazırlamak 20-50 saniye sürer. Ve buhar püskürtmek için 2 delik vardır. Çok kirli alan temizliği gerektiğinde BOOST BUHAR modunu uygulayın.

### EMME modu



- Wifi bağlıyken, uygulamayı açın ve uygulamada EMME modunu seçin, cihaz EMME moduna girecektir.
- EMME modunda, cihaz suyu emecektir. Bu modun ıslak zeminlerde kullanılması önerilir.

### Not:

Çizilme ve sıyrıkları önlemek için keskin nesnelere dijital ekrandan uzak tutun.

## Çalışma süresi

- AUTO modunda: ~40 dakika
- BUHAR / BOOST modunda: ~20 dakika
- Tahmini çalışma zamanı verileri Tineco Laboratuvarından alınmıştır.

## Şarj Süresi

- Tam şarj yaklaşık 4-5 saat sürer.
- Tahmini veriler, Tineco Laboratuvarından 4°C ila 40°C arasındaki ortam sıcaklıkları altında elde edilmiştir.

## Uygulama

Tüm işlevler Tineco uygulaması kullanılarak gerçekleştirilebilir. Uygulamayı App Store, Google Play ve Tineco Resmi Sitesinden indirin.

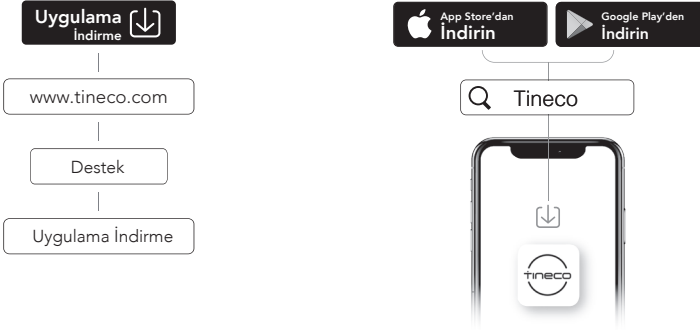

### Not:

Sesli uyarı için varsayılan dil İngilizce'dir, diğer dilleri Uygulama üzerinden ayarlayabilirsiniz.

## Sesli Uyarı (İçerikler değişiklik gösterebilir.)

Durum	Hatırlatıcı
Sesli uyarı açık	Sesli uyarı etkin.
Sesli uyarı kapalı	Sesli uyarı devre dışı.
Tineco uygulamasına bağlan	Tineco uygulamasını indirin ve cihaza bağlanın.
Cihazı açın	Auto modu.
Buhar moduna geçme	Buhar Modu.
Boost Buhar moduna geçme	Boost Buhar Modu.
Buhar modunu/Boost Buhar modunu ilk kez başlattığınızda	İlk kez buhar hazırlığı nispeten uzun olur, lütfen bekleyin.
BUHAR/BOOST BUHAR modu düğmesine basın	Buhar hazırlamaya başlar.
Buhar kullanıma hazır	Buhar kullanıma hazır.
Temiz Su Haznesi boş	Temiz Su Haznesinde yetersiz su var. Lütfen su ekleyin.
Kirli Su Haznesi dolu	Kirli Su Haznesi dolu. Lütfen Kirli Su Haznesini boşaltın ve temizleyin.
Yerleştirdikten sonra kendi kendini temizleme gerekli	Etkili temizlik yapabilmek için lütfen kendi kendini temizleme işlevini açın.
Kendi kendini temizleme işleminden sonra	Kendi kendini temizleme tamamlandı. Kokuyu önlemek için lütfen Kirli Su Haznesini ve altındaki Boruyu boşaltın ve temizleyin.
Pil seviyesi %10~%20	Düşük pil.
Pil seviyesi %0~%10	Düşük pil. Lütfen cihazı şarj edin.
Cihazı kapatın	Kapatıldı. Cihazı şarj ünitesine yerleştirin.
Şarj için hazır	Şarj Etme.
Cihaz çalışırken Temiz Su Haznesi boştur	Temiz Su Haznesindeki su yetersiz, AUTO moduna alındı.
Buhar/Boost Buhar modunda temiz su haznesi boş	Temiz Su Haznesinde yetersiz su var, buhar üretilmiyor.
Kirli su haznesi çıkarıldı	Lütfen kirli su haznesini takın.
Fırça kapağı çıkarıldı	Lütfen fırça silindirini kapağını doğru takın.
Motor, pompa veya pil arızalandığında	Hata! Lütfen müşteri hizmetleri ile iletişime geçin.
Uygulamada Emme modunu seçin	Emme modu.
Cihaz çalışırken kirli olduğunu tespit edildi	Temizleme performansını optimize etmek için lütfen kendi kendini temizleme döngüsü gerçekleştirin.
Kullanıcı, cihaz uykudayken kendi kendini temizleme düğmesine bastı	Kendi kendini temizlemeye başlamak için lütfen cihazı şarj ünitesine yerleştirin.

# Bakım

## Not:

- Optimum performans ve kokudan kaçınma için her kullanımdan sonra KSH'yi, filtreleri, fırça merdanesini ve fırça merdane kapağını **tamamen temizleyin** ve **kurulayın**.
- Lütfen her parçanın doğru takıldığından emin olun, aksi takdirde cihaz düzgün çalışmayabilir.
- Cihazı ıslatmayın.
- Fabrika incelemesi nedeniyle cihazda bir miktar su kalabilir.
- Bakımdan sonra cihazı dikey olarak şarj ünitesine yerleştirin. Cihazı doğrudan güneş ışığına maruz bırakmayın ve kuru bir yerde iç mekanda saklayın.

## Ana Gövde

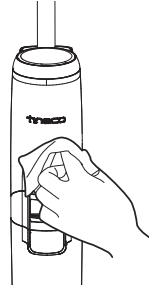
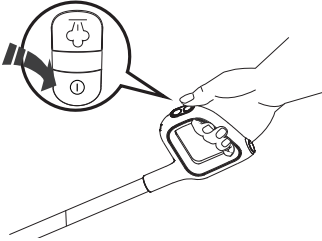

Yaralanma riskini azaltmak için bakım yapmadan önce kapatın.

Yüzeyi temizlemek için nötr bir deterjanla bez kullanın. Cihaza su girmesini önlemek için bez kuru olmalıdır.

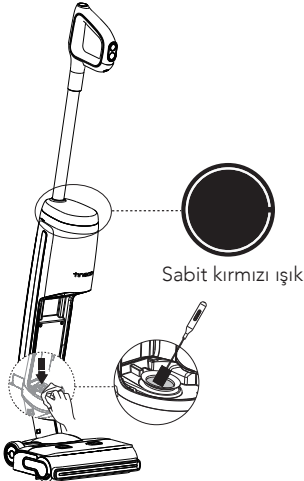

iLOOP kırmızı yandığında, Kirli Su Haznesini çıkartın, kir sensörünü nemli bir bezle veya temizleme aracıyla temizleyin.



## Kirli Su Haznesi

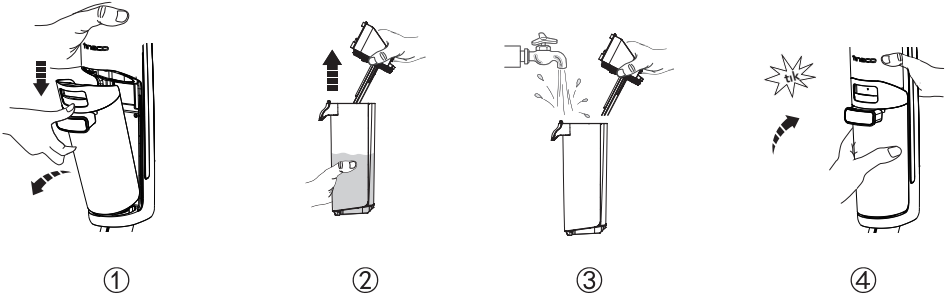

- Kirli su Maks çizgisine ulaştığında, cihaz çalışmayı durdurur, ekranda bir hatırlatıcı görünür ve sesli bir uyarı çalar.
- KSH'yi boşaltmak için hazne kapağını yukarı çekin. Kalan kalıntıları temizlemek için temizleme aracı kullanın. KSH'nin içini durulayın ve tekrar cihaza yerleştirin.

## Kirli Su Haznesi Kapağı

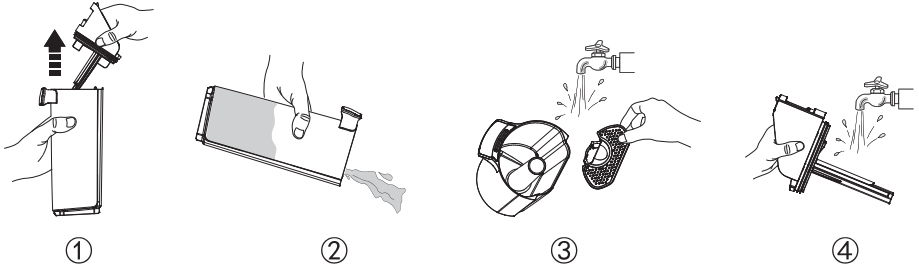

Kirli Su Haznesi kapağı ve içindeki filtre tıkanırsa, hazne kapağını ve filtreyi çıkarın, her iki parçayı da suyla durulayın.

## Kuru Filtre



Kuru filtrenin her iki yanındaki girintili alanı kavrayın ve yukarı doğru çekin. Filtreyi akan suyun altında durulayın. KSH'nin kapağıyla yeniden birleştirmeden önce tamamen kuru olmasını sağlayın.

\* Pratik bir şekilde değişime için cihazınızla birlikte yedek bir kuru filtre verilir.

## Kendi kendini temizleme

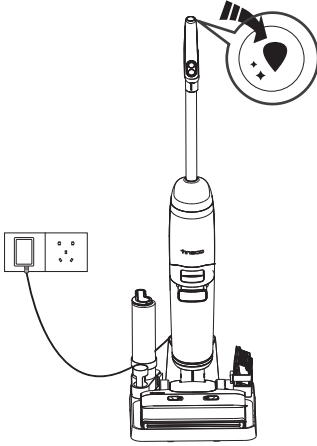

1. Kullanımdan sonra cihazı şarj ünitesine yerleştirin, sensör kir seviyesini otomatik olarak algılayacaktır.
2. Kendi kendini temizleme için gerçek pil düzeyine bağlı olarak kendi kendini temizleme modunu seçecektir.
3. Tamamlandığında, lütfen Kirli Su Haznesini temizleyin. Cihaz şarj olmaya başlayacaktır.

### Not:

- Şarj yuvasının Kendi Kendini temizleme modunda takılı olduğundan emin olun:
- Pil seviyesi  $<10\%$  olduğunda, Kendi kendini temizleme düğmesine basın, önce kendi kendini temizleme yerine şarj etme etkinleştirilecektir.
- Pil seviyesi  $>10\%$  olduğunda, Kendi kendini temizleme düğmesine basın, normal su sıcaklığında kendi kendini temizleme etkinleştirilecektir.
- Pil seviyesi  $>20\%$  olduğunda Kendi kendini temizleme düğmesine basın, buharla kendi kendini temizleme etkinleştirilecektir.
- Kendi kendini temizleme döngüsünden önce lütfen KSH'yi temizleyin ve TSH'deki su seviyesinin  $>40\%$  olduğundan emin olun.

## Fırça Silindiri Kapağı

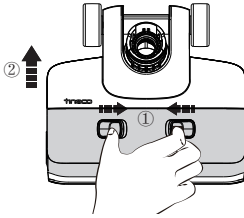

Kapaktaki mandalları sıkın ve çıkarmak için yukarı doğru çekin.

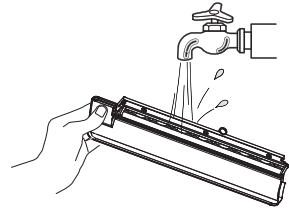

Su ile durulayın.

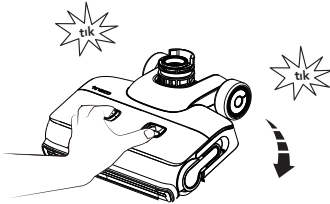

Değiştirirken, sızıntıyı önlemek için her zaman fırça kapağını yerine oturtun.

## Fırça Silindiri

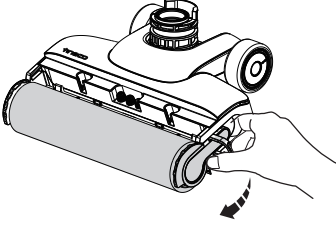

Fırça silindir tırnağını tutup dışarı çekerek fırça silindiri çıkarın.

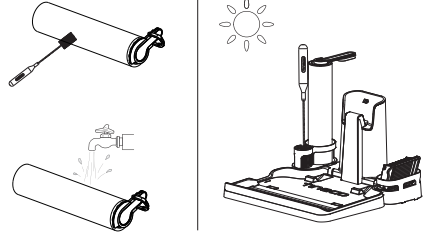

Silindirin etrafına dolanan saçları ve birikintileri temizlemek için temizleme aletini kullanın ve silindiri suyla durulayın. Fırça silindiri aksesuar tutucuya geri koyun ve yeniden takmadan önce tamamen kurumasını bekleyin.

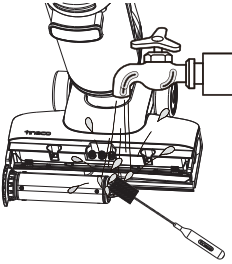

Su ve temizleme aleti ile fırça silindir haznesindeki saçları ve kalıntıları yıkayın ve temizleyin.

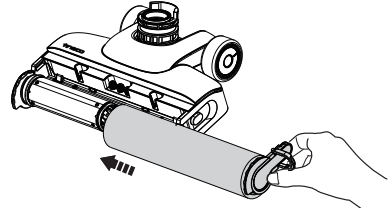

Fırça silindirinin ucunu tutucunun sol tarafına sokarak değiştirin, ardından yerine kilitlemek için silindir tırnağını sağ taraftaki manyetik mandala takın.





### Not:

- Pratik bir şekilde değiştirme için cihazınızla birlikte yedek bir fırça silindiri verilir.
- Optimum performansını korumak için fırça silindirini 8 ayda bir değiştirin.

Ürün bakım videoları için aşağıdaki QR kodunu tarayın.



# Sorun Giderme

Problem	Olası neden	Solüsyon
Cihaz açılmıyor	1. Güç yok 2. Aşırı ısınmaya karşı otomatik koruma	1. Cihazı şarj edin 2. Soğuduktan sonra yeniden çalıştırın
Zayıf emiş	Kuru filtre takılı değil veya kuru filtre kirli	Kuru filtreyi takın veya temizleyin ve tamamen kurumasını bekleyin
Fırça silindiri dolaştı göstergesi yanıp sönüyor 🔊 Sesli uyarı: 1. Lütfen fırça silindirini doğru takın. 2. Lütfen fırça silindirini kontrol edin. 3. Lütfen fırça silindirini kapağını doğru takın.	 1. Fırça silindiri engellenmiş 2. Fırça silindiri takılı değil 3. Fırça silindirinin kapağı doğru takılmamış	1. Tıkanıklıkları kaldırın 2. Fırça silindirini doğru şekilde takın 3. Fırça silindirinin kapağını doğru takın
WiFi göstergesi kapalı	Wi-Fi bağlı değil	WiFi'ye bağlanmak için uygulama içi kılavuzu takip edin
TSH boş göstergesi yanıp sönüyor 🔊 Sesli uyarı 1. Temiz Su Haznesindeki su yetersiz, AUTO moduna alındı. 2. Temiz Su Haznesinde yetersiz su var, buhar üretilemiyor.	 TSH boş	TSH'yi doldurun
KSH boş göstergesi yanıp sönüyor 🔊 Sesli uyarı Kirli Su Haznesi dolu. Lütfen Kirli Su Haznesini boşaltın ve temizleyin.	 KSH'deki kirli su MAX çizgisine ulaştı	Kirli suyu boşaltın ve ardından KSH'yi yeniden takın
Kazan hata göstergesi yanıp sönüyor 🔊 Sesli uyarı: Kazan hatası, lütfen cihazı yeniden başlatın.	 Kazan hatası	Cihazı yeniden başlatın
Çalışırken tüm ışıklar kapalı	Pil aşırı ısındı veya arızalandı	Cihazın soğumasını bekleyin ve yeniden başlatın
Pil seviyesi <%10 🔊 Sesli uyarı: Düşük pil. Lütfen cihazı şarj edin.	Düşük güç	Cihazı şarj edin veya yeniden başlatın
iLoop kırmızı renkte yanıyor 🔊 Sesli uyarı: Kirli Su Haznesini veya atık kanalını temizleyin.	Kir sensörü arızalı veya tıkalı	Tıkanıklıkları kaldırın, kalıntı kanalı temizleyin veya yeniden başlatın

## Not:

Yukarıdaki sorun giderme kılavuzu yardımcı olmazsa, daha fazla destek için lütfen [www.tineco.com](http://www.tineco.com) web sitemizi ziyaret edin.

# Garanti

## 2 YIL SINIRLI GARANTİ

- Yalnızca Tineco'nun yetkili satıcılarından yapılan satın almalarda geçerlidir.
- Bu kullanım kılavuzunda belirtilen gereksinimlere uyulmasına ve aşağıda belirtilen diğer koşullara tabidir.
- Bu garanti, satın alma işleminin gerçekleştiği ülkenin yasalarına tabidir ve bu yasalara göre yorumlanır. Geçerli yerel yasaların öngördüğü şekilde veya 2 yıl garantiden yüksek olan garanti süresini sağlıyoruz.

## KAPSAMINDA NELER VAR?

- Tineco cihazınız, Tineco Kullanım Kılavuzuna uygun olarak özel ev amaçları için kullanıldığında, orijinal malzeme ve işçilik hatalarına karşı 2 yıl garantilidir. Motorlu aksesuarlar ve ayrıca satın alınan pil 1 yıl garantilidir.
- Bu garanti, garanti süresi boyunca cihazınızın düzgün çalışır durumda olmasını sağlamak için gerekli tüm işçilik ve parçaları size hiçbir ek ücret ödemededen sağlar.
- Bu garanti, yalnızca cihazın satıldığı ülkede kullanılması durumunda geçerli olacaktır.

## KAPSAMINDA NELER YOK?

Tineco, aşağıdakilerin bir sonucu olarak ortaya çıkan maliyet, hasar veya onarımlardan sorumlu olmayacaktır:

- Yetkili olmayan bir satıcıdan satın alınan cihazlar.
- Dikkatsiz kullanma veya taşıma, hatalı kullanım, kötüye kullanım ve/veya bakım eksikliği veya Tineco Kullanım Kılavuzuna uygun olmayan kullanım.
- Cihazın normal ev amaçları dışında kullanılması, örn. ticari veya kiralama amaçlı.
- Tineco Kullanım Kılavuzuna uygun olmayan parçaların kullanılması.
- Tineco tarafından üretilen veya önerilenler dışında parça ve aksesuarların kullanılması.
- Hava durumu, değişiklikler, kazalar, elektrik kesintileri, güç dalgalanmaları veya doğal afetler gibi ürün kalitesi ve kullanımıyla ilgisi olmayan dış etkenler.
- Yetkisiz taraflar veya acenteler tarafından gerçekleştirilen onarımlar veya değişiklikler.
- Cihazdaki tıkanıklıkları ve diğer tehlikeli maddeleri temizlememek.
- Temizlik haznesi, kayış, filtre, HEPA, fırça çubuğu ve güç kablosu (veya harici hasar veya kötüye kullanım teşhisi konduğunda) gibi normal aşınan parçalar dahil olmak üzere normal aşınma ve yıpranma, üreticinin talimatlarına uygun olmayan kullanımdan kaynaklanan halı veya zemin hasarı veya fırça çubuğunu gerektiğinde kapatmama.
- Pilin eskimesine veya kullanımına bağlı olarak pil deşarj süresinde azalma.

## GARANTİ SINIRLAMALARI

- Satılabilirlik garantisi veya belirli bir amaca uygunluk garantisi dahil ancak bunlarla sınırlı olmamak üzere cihazınızla ilgili zımni garantiler, bu garantinin süresi ile sınırlıdır.
  - Garanti kapsamı, yalnızca ilk sahibi ve orijinal pil için geçerlidir ve devredilemez.
  - Bu sınırlı garanti size belirli yasal haklar sağlar. Bölgeye göre değişen başka haklarınız da olabilir.
  - Ürünün kullanımı, ürünün nereden satın alındığı veya ürünü kimden satın aldığınız gibi faktörlere bağlı olarak üretici garantileri her durumda geçerli olmayabilir.
- Lütfen garantiyi dikkatlice inceleyin ve herhangi bir sorunuz varsa üretici ile iletişime geçin.

## GARANTİ HİZMETİ

**Kayıt olun:** Satın aldıktan sonra, daha özel avantajlardan yararlanmak için resmi web sitemize ([www.tineco.com](http://www.tineco.com)) giriş yaparak veya QR kodunu tarayarak (sağa bakın) cihazınızı kaydetmenizi tavsiye ederiz. Kayıt olmak için lütfen seri numarasının tamamını girin (cihazın arkasında). Ürününüzü kaydetmemeniz garanti haklarınızı azaltmaz.

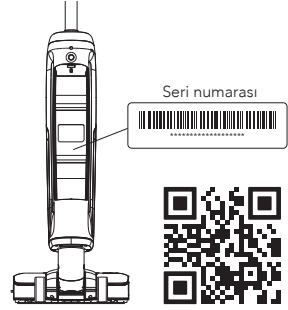

**Nasıl Talep Edilir:** Lütfen satın alma belgenizi saklayın. Sınırlı Garantimiz kapsamında talepte bulunmak için, üzerinde satın alma tarihi ve sipariş numarası bulunan seri numaranızı ve orijinal satın alma makbuzunu göstermeniz gerekir.

Tüm çalışmalar Tineco veya yetkili acentesi tarafından yapılacaktır.

Değiştirilen kusurlu parçalar Tineco tarafından alınacaktır.

Bu garanti kapsamındaki servis, bu garantinin süresini uzatmaz.

Uzman müşteri hizmetleri için  
**[www.tineco.com](http://www.tineco.com)**  
Tineco web sitesini ziyaret edin.



**tineco**  
Live Easy.  
Enjoy Life.



tinecoglobal



 [www.tineco.com](http://www.tineco.com)

Kontaktieren Sie uns. Wir melden uns innerhalb eines Werktages bei Ihnen.

Contact us - We'll get back to you within 1 business day.

Conéctese con nosotros. Nos pondremos en contacto con usted dentro de 1 día laboral.

Contactez-nous. Nous vous répondrons dans 1 jour ouvrable.

Contattarci - risponderemo entro 1 giorno lavorativo.

Neem contact met ons op - we nemen binnen 1 werkdag contact met u op.

Skontaktuj się z nami – odpowiemy w ciągu 1 dnia roboczego.

Bize ulaşın - 1 iş günü içinde size geri döneceğiz.

