

# tineco

## FLOOR ONE S7 STEAM SERIES Smart Cordless Steam Floor Washer

Instruction Manual

Manual De Uso

Mode D'emploi



\*Actual product may differ from illustration.

**TINECO IS HERE TO HELP.**  
We'll get back to you within 1 business day.



 [www.tineco.com](http://www.tineco.com)

 1-855-292-8864



# CONTENTS

Important Safety Instructions.....	2
Specifications.....	6
Overview.....	7
Accessories.....	9
Assembly.....	10
Operation.....	11
Maintenance.....	16
Troubleshooting.....	20
Warranty.....	21

**TINECO IS HERE TO HELP.**

We'll get back to you within 1 business day.

 [www.tineco.com](http://www.tineco.com)

 1-855-292-8864

# Important Safety Instructions

## SAVE THESE INSTRUCTIONS

### Household use only.

When using an electrical appliance, basic precautions should always be followed, including the following:

READ ALL INSTRUCTIONS BEFORE USING (THIS APPLIANCE). Failure to follow the warnings and instructions may result in electric shock, fire and/or serious injury.

### WARNING – To reduce the risk of fire, electric shock, or injury:

1. This appliance can be used by children aged from 8 years and above and persons with reduced physical, sensory or mental capabilities or lack of experience and knowledge if they have been given supervision or instruction concerning use of the appliance in a safe way and understand the hazards involved. Children should not play with the appliance. Cleaning and user maintenance shall not be performed by children without supervision.
2. The appliance is not to be used by persons (including children) with reduced physical, sensory or mental capabilities, or lack of experience and knowledge, unless they have been given supervision or instruction.
3. Use only indoors, on non-carpeted floor surfaces such as vinyl, tile, sealed wood, etc. Be careful not to run over loose objects or edges of area rugs. Stalling the brush may result in premature belt failure.
4. Do not allow to be used as a toy. Close attention is necessary when used by or near children, pets or plants.
5. Use only as described in this manual. Use only manufacturer's recommended attachments.
6. Do not use with a damaged cord or plug. If appliance has been dropped, damaged, left outdoors, dropped into water, or is not working as it should, return it to a service center.
7. Do not handle charger, including charger plug, and charger terminals with wet hands.
8. Do not put any object into openings. Do not use with any opening blocked; keep free of dust, lint, hair, and anything that may reduce air flow.
9. Keep hair, loose clothing, fingers, and all parts of your body away from openings and moving parts.
10. Use extra care when cleaning on stairs.
11. Do not use to pick up flammable or combustible liquids, such as gasoline, or use in areas where they may be present.
12. Do not pick up anything that is burning or smoking, such as cigarettes, matches, or hot ashes.
13. Do not use without filter.
14. Prevent unintentional activation. Ensure the switch is in the off-position before picking up or carrying the appliance. Carrying the appliance with your finger on the switch or energizing appliance that have the switch on invites accidents.
15. Always switch off the appliance before making any adjustments, changing accessories, or storing the appliance. Such preventive safety measures reduce the risk of starting the appliance accidentally.

16. Recharge only with the charger specified by Tineco. A charger that is suitable for one type of battery pack may create a risk of fire when used with another battery pack.
17. Use appliances only with specifically designated Tineco battery packs. Use of any other battery packs may create a risk of injury and fire.
18. Under abusive conditions, liquid may be ejected from the battery; avoid contact. If contact accidentally occurs, flush with water. If liquid comes into eye contact, seek medical help. Liquid ejected from the battery may cause irritation or burns.
19. Do not use a battery pack or appliance that is damaged or modified. Damaged or modified batteries may exhibit unpredictable behavior resulting in fire, explosion or risk of injury.
20. Do not expose a battery pack or appliance to fire or excessive temperature. Exposure to fire or temperature above 266°F (130°C) may cause an explosion.
21. Follow all charging instructions and do not charge the battery pack or appliance outside of the temperature range specified in the instructions. Charging improperly or at temperatures outside of the specified range may damage the battery and increase the risk of fire.
22. Have servicing performed by a qualified repair person using only identical replacement parts. This will ensure that the safety of the product is maintained.
23. This appliance contains battery cells that are non-replaceable. Do not modify or attempt to repair the appliance or the battery pack except as indicated in the instructions for use and care.
24. Always turn off this appliance before connecting or disconnecting the motorized nozzle.
25. Do not charge or store the appliance outdoors or inside the car. Only charge, store or use the battery in a dry indoor area where the temperature is higher than 39.2°F (4°C) but lower than 104°F (40°C). The charger is for indoor use only.
26. Do not use to pick up ultrafine particles, such as lime, cement, sawdust, gypsum powder, or ashes.
27. Do not use to pick up sharp objects, such as metallic nails, pieces of glass, metal paper clips, or pins.
28. Do not use to pick up hazardous material and chemicals, such as solvent, drain cleaner, strong acids, or strong alkali.
29. Stop using immediately if the appliance is overheating, making unusual noises, producing unusual odors, performing low suction, or leaks electricity.
30. Turn cleaner OFF and disconnect from electrical outlet for long-term storage.
31. Always clean the Dirty Water Tank after each use to avoid potential blockage, which may lead to low suction power, motor overheating, or reduce the service life of the appliance.
32. Store appropriately indoors in a dry place after use.
33. Do not place or submerge appliance in standing water or try to clean flooded areas.
34. All data and technical instructions of this manual are based on results from lab tests of Tineco or designated third parties. The company reserves all rights for final explanations.
35. The plug must be removed from the socket-outlet before cleaning or maintaining the appliance.
36. A hazard may occur if the appliance runs over the supply cord.
37. Do not use the appliance when the water depth is more than 5mm above the surface.

38. Do not pull or carry by cord, use cord as a handle, close a door on cord, or pull cord around sharp edges or corners. Do not run appliance over cord. Keep cord away from heated surfaces.
39. Do not unplug by pulling on cord. To unplug, grasp the plug, not the cord.
40. Do not immerse product in water.
41. "Warning: Danger of scalding, not for Space Heating Purpose"
42. To reduce the risk of scalding, do not turn over the steam-cleaning nozzle, or touch the surface of the nozzle.
43. Only use water to refill the reservoir. Do not use any type of chemicals or additives.
44. Do not apply steam directly to any person or animal.
45. Do not touch the steam-cleaning nozzle or adjacent surfaces when steam-cleaning or when the nozzle is heated.

## Range of Usage

1. The cordless hard floor cleaner is to be used on indoor hard floors, such as vinyl, tile, sealed wood, etc. Use on a rough surface may not get the best performance.
2. Keep your appliance away from heat sources, such as fireplace or heater, to avoid casing deformation.
3. Do not use to pick up flammable or combustible liquids, ultrafine particles, sharp objects, hazardous material, chemicals or anything that is burning or smoking, as described above.

## About the Appliance

1. Do not modify or attempt to repair the appliance except as indicated in the instructions for operating and cleaning.
2. Charge the appliance with the Tineco adaptor. Input Voltage: AC 100-240V. Both high and low voltages can damage the adaptor, appliance, or even cause danger to the user.
3. Use extra care when cleaning on stairs.
4. Ensure that the Power Switch is in the OFF-position before picking up or carrying the appliance. Do not lay flat or lean the appliance so as to prevent dirty water from entering into the motor.
5. To avoid being tripped accidentally, please put away the appliance on the charging dock.
6. Always install the Dirty Water Tank and Clean Water Tank properly before use.
7. Do not allow the appliance or charger to get wet to avoid risk of fire or injury caused by a short circuit.

## FCC Supplier's Declaration of Conformity

TINECO / FLOOR ONE S7 STEAM SERIES

This appliance complies with part 15 of the FCC Rules. Operation is subject to the following two conditions:

(1) This appliance may not cause harmful interference, and (2) this appliance must accept any interference received, including interference that may cause undesired operation.

TINECO INTELLIGENT, INC.

1700 WESTLAKE AVENUE N., SUITE 200, SEATTLE, WA, 98109, USA  
WWW.TINECO.COM  
1-855-292-8864

Changes or modifications not expressly approved by the party responsible for compliance could void the user's authority to operate the equipment.

Note: This equipment has been tested and found to comply with the limits for a Class B digital appliance, pursuant to Part 15 of the FCC Rules. These limits are designed to provide reasonable protection against harmful interference in a residential installation.

This equipment generates uses and can radiate radio frequency energy and, if not installed and used in accordance with the instructions, may cause harmful interference to radio communications. However, there is no guarantee that interference will not occur in a particular installation. If this equipment does cause harmful interference to radio or television reception, which can be determined by turning the equipment off and on, the user is encouraged to try to correct the interference by one or more of the following measures:

- (1) Reorient or relocate the receiving antenna.
- (2) Increase the separation between the equipment and receiver.
- (3) Connect the equipment into an outlet on a circuit different from that to which the receiver is connected.
- (4) Consult the dealer or an experienced radio/TV technician for help.

## FCC Radiation Exposure Statement

This equipment complies with FCC radiation exposure limits set forth for an uncontrolled environment. This equipment should be installed and operated with a minimum distance of 20cm between the radiator and any part of your body.

## Note

The manufacturer is not responsible for any radio or TV interference caused by unauthorized modifications to this equipment, such modifications could void the user's authority to operate this equipment.

## IC Note

This appliance contains licence-exempt transmitter(s)/receiver(s) that comply with Innovation, Science and Economic Development Canada's licence-exempt RSS(s). Operation is subject to the following two conditions:

- (1) This appliance may not cause interference.
  - (2) This appliance must accept any interference, including interference that may cause undesired operation of the appliance.
- This Class B digital apparatus complies with Canadian ICES-003.
  - This equipment complies with ISSED RSS-102 radiation exposure limits set forth for an uncontrolled environment. This equipment should be installed and operated with a minimum distance of 20cm between the radiator and any part of your body.

# Specifications

EN

Product	FLOOR ONE S7 STEAM SERIES
AC Input	100-240V~
Voltage	25.2V== 3900mAh Lion
Rated Power	240W
Running Time	AUTO mode: 40mins STEAM/BOOST STEAM mode:20mins
Charging Time	4~5 hrs
Water Flow Rate	20~200ml/min
CWT Capacity	~0.8L
DWT Capacity	~0.72L
Waterproof	IPX4

- For use only with TINECO charger KL-WA300100-X, YLJX2I-T300100.

## Disposal

- The battery contains materials that are harmful to the environment and must be removed from the appliance before it is discarded.
- When removing the battery, the appliance must be powered off.
- Batteries, chargers, accessories and packaging should be sorted for environmental friendly recycling. Do not put them into fire, water or soil. Do not dispose of batteries and chargers into household waste! 
- If battery leakage contacts skin or clothing, immediately flush with water to avoid irritation and seek medical help.



# Overview

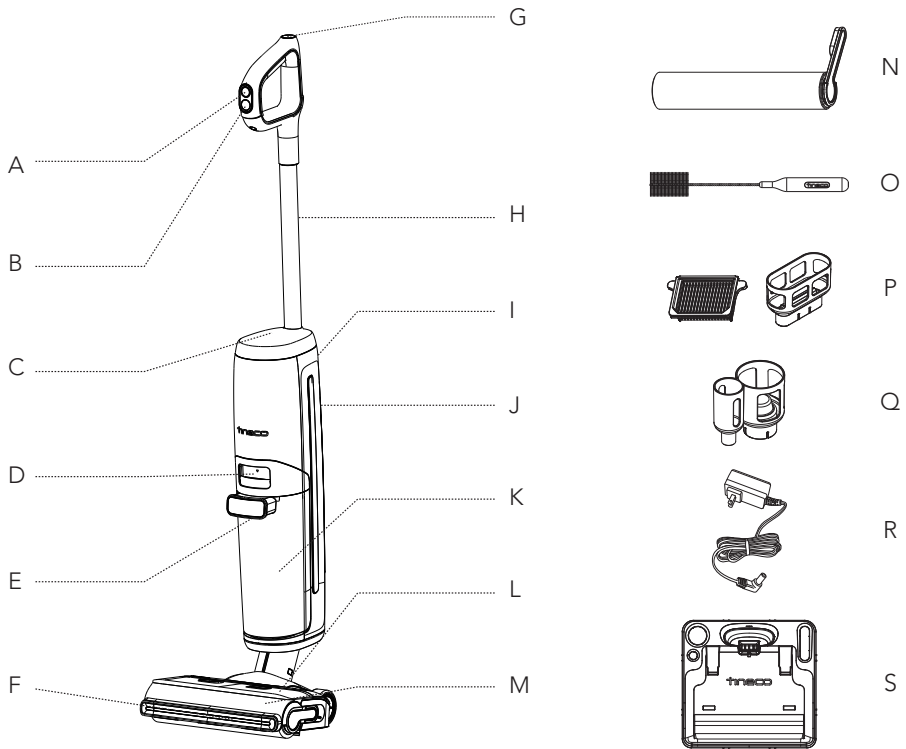

- A. STEAM/BOOST STEAM Button
- B. Power On/Off
- C. Digital Display
- D. Dirty Water Tank Release
- E. Dirty Water Tank Handle
- F. LED Headlights
- G. Self-cleaning Button
- H. Tube
- I. WiFi/Mute/Language Switch Button
- J. Clean Water Tank (CWT)

- K. Dirty Water Tank (DWT)
- L. Brush
- M. Brush Roller Cover
- N. Brush Roller
- O. Cleaning Tool
- P. Dry Filter & Holder
- Q. Accessory Holder
- R. Adaptor
- S. Charging Dock

## Digital Display

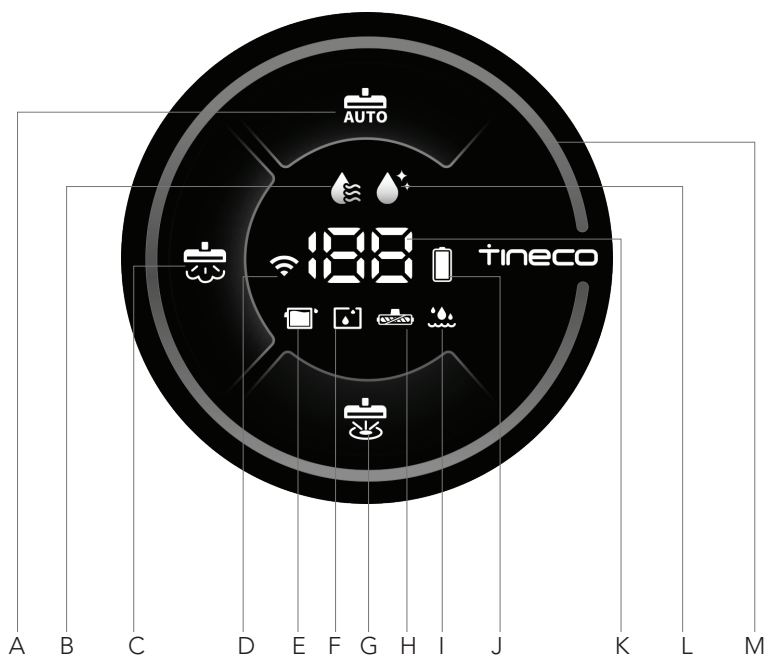

- A. AUTO Mode
- B. Steam Making
- C. STEAM Mode
- D. WiFi Indicator
- E. DWT Full
- F. CWT Empty
- G. BOOST STEAM Mode
- H. Brush Roller Tangled
- I. Boiler Error
- J. Battery
- K. Battery level / Steam preparation countdown
- L. Self-cleaning
- M. Dirt Monitoring Loop (Blue to red according to the dirt amount)

# Accessories

## Note:

Accessories may vary between markets. If you require more accessories, please go to [www.tineco.com](http://www.tineco.com) or [store.tineco.com](http://store.tineco.com).

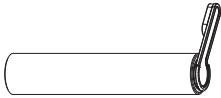

## Brush Roller

Soft roller head with bristles can be used to vacuum and wash at the same time. It can be easily cleaned with the self-cleaning function.



## Dry Filter

Dry filter and filter net can block large particles and debris, ensure the appliance's durability.

\* Please install the dry filter before use, or it may lead to weak suction.



## Cleaning Tool

A full brush to clean the DWT, brush chamber and opening.

The tool also has a bristled end to remove dirt and mud on the roller and DWT.

# Assembly

## How to Assemble/Disassemble

### Note:

For water tank and brush assembly, please refer to "Operation" and "Maintenance".

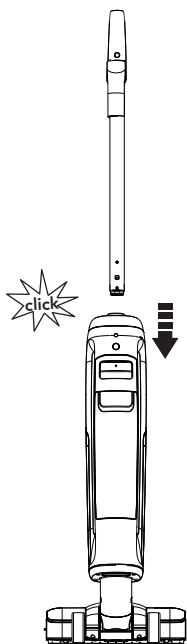

To assemble the handle, insert it into the appliance until you hear a click.

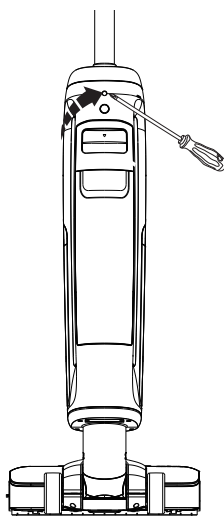

In the event that the handle needs to be disassembled, press the spring to release the handle with a tool (like a screwdriver) and lift the released handle from the appliance.

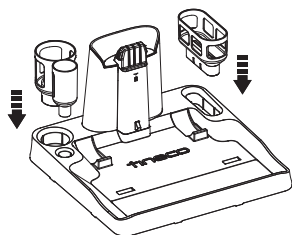

Install the dry filter holder and accessory holder on the dock.

# Operation

## Preparing for Use

- Before first use, please charge the appliance for 4-5 hours (refer to "Charging Instructions" for details).  
\* Based on results from Tineco lab tests. Lab temperature 39.2°F (4°C) ~ 104°F (40°C).

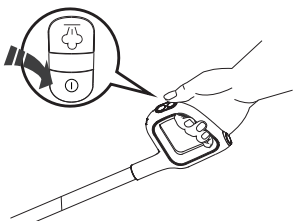

Press the ① button the appliance will start in AUTO mode by default, then press ② button to switch to STEAM mode, BOOST STEAM mode or AUTO mode. Press the ① again to turn off the appliance after cleaning is complete.

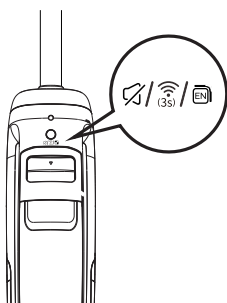

### WiFi/Mute/Language Switch Button

- Press to turn on/off the voice prompt.
- Press twice to switch languages. (More voice language options will be added, please refer to the actual product.)
- Hold for 3 seconds to connect to network.

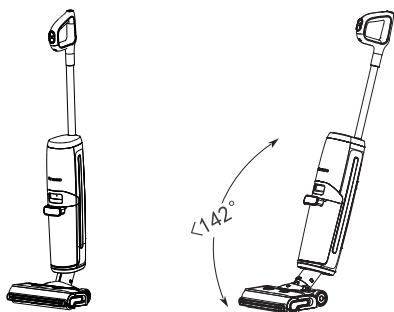

The appliance will stop working when put upright and start running again when reclined.

- \* Do not recline more than 142° to avoid water leakage.

### Note:

- Selection of the appropriate mode depends on the actual demand.
- Do not vacuum foamed liquid.
- To vacuum water left on the surface, the appliance will keep running for 3 seconds after power off.

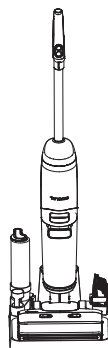

Place the appliance on the charging dock vertically after use for charging and storing.

## Filling Clean Water Tank

EN

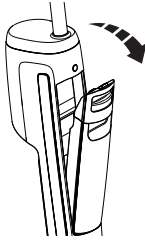

Press the Clean Water Tank release button to remove it from the appliance.

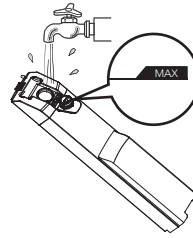

Open the tank cap, and then fill the tank with tap water to the Max line.

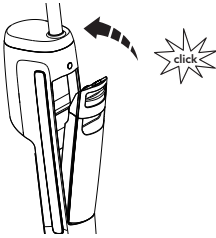

Place the tank back into the appliance. You should hear a "click" sound if done correctly.

### Note:

**Only use water under 140°F/60°C, don't mix chemical solution.**

**DO NOT USE HOT WATER.**

## Charging Instructions

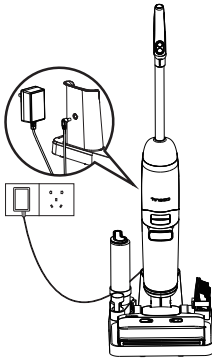

To charge the appliance, place the appliance on the charging dock and plug the adaptor into a power outlet.

1. To charge the appliance, connect the external charging cord to the charging dock and plug it into the wall outlet.
2. To avoid tripping hazards, please place the appliance on the charging dock near a wall during charging.

### Warning:

- Only charge the appliance with the adaptor supplied by Tineco.
- In case of long-term non use, the appliance must be charged once every 3 months for optimal performance. It may take 4-5 hours for a full charge.
- Store indoors in a dry place. Do not expose the appliance to sunlight or freezing temperatures. Recommended temperature range: 39.2°F (4°C) ~ 104°F (40°C).

# Cleaning Mode Selection

## AUTO Mode



- In AUTO mode, the iLoop sensor automatically detects how dirty the floor is and applies the appropriate amount of clean water and suction power accordingly.
- A red dirt monitoring loop indicates pollutant intensive area, and a blue loop indicates less pollutants are detected. This mode automatically applies the best cleaning solution.

## STEAM Mode



- Press  button to enter into STEAM mode. It will take 20-50s to prepare steam. And there will be 6 holes to spray steaming. Apply STEAM Mode when deep cleaning is needed.

## BOOST STEAM Mode



- Press  button to enter into BOOST STEAM mode. It will take 20-50s to prepare steam. And there will be 2 holes to spray steaming. Apply BOOST STEAM mode when cleaning for heavy-polluted area is needed.

## SUCTION Mode



- With wifi connected, open the APP and select the SUCTION mode on APP, the appliance will enter into SUCTION mode.
- In SUCTION mode, the appliance will absorb water. We recommend using this mode on wet surfaces.

### Note:

Keep sharp objects away from the digital display screen to avoid scratches and scrapes.

## Runtime

- In AUTO mode: ~40 minutes
- In STEAM / BOOST mode: ~20 minutes
- Estimated runtime data was obtained by a Tineco Laboratory.

## Charging Time

- A full charge takes approximately 4-5 hours.
- Estimated data was obtained by Tineco Laboratory under ambient temperatures between 39.2°F (4°C) to 104°F (40°C).

## App

All the functions can be performed using Tineco App. Download the app from App Store, Google Play and Tineco Official Site.

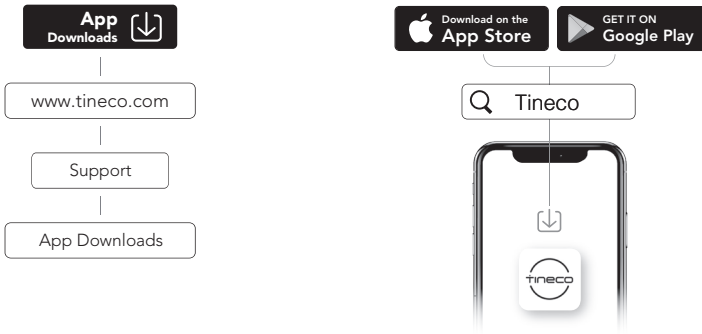

### Note:

The default language for voice prompt is English, you can set other languages via App.



## Voice Prompt (Contents may vary, please in kind prevail.)

Status	Reminder
Voice prompts on	Voice prompts enabled.
Voice prompts off	Voice prompts disabled.
Connect Tineco app	Download Tineco app and connect with appliance.
Turn on the appliance	Auto mode.
Switch to Steam mode	Steaming Mode.
Switch to Boost Steam mode	Boost Steaming Mode.
First time to start the Steam mode/Boost steam mode	Steam preparation for the first time is relatively long, please wait.
Press the STEAM/BOOST STEAM mode button	Start preparing the steam.
Steam is ready for use	Steam is ready for use.
Clean Water Tank is empty	Insufficient water in the Clean Water Tank. Please add water.
Dirty Water Tank is full	Dirty Water Tank is full.Please empty and clean the Dirty Water Tank.
Need self-cleaning after decting	Please turn on self-cleaning function to ensure effective cleaning.
After self-cleaning	Self-cleaning complete.Please empty and clean the Dirty Water Tank and the Pipe underneath it to prevent odors.
Battery level 10%~20%	Battery low.
Battery level 0%~10%	Battery low. Please charge the appliance.
Turn off the appliance	Powered off. Place appliance on charging dock.
Ready for charging	Charging.
Clean Water Tank is empty during the appliance working	Insufficient water in the Clean Water Tank,turned into AUTO mode.
Clean water tank is empty during Steam/Boost steam mode	Insufficient water in the Clean Water Tank, unable to make steam.
Dirt water tank is uninstalled	Please install the dirty water tank.
Brush cover is uninstalled	Please install the brush roller cover correctly.
When Motor, pump or battery goes wrong	Error! Please contact customer service.
Select Suction mode on APP	Suction Mode.
Detect it is dirty during the appliance works	To optimize cleaning performance, please perform self-clean cycle.
User press the self-cleaning button when the appliance is dormant	Please place appliance on the charging dock to begin self-cleaning.

# Maintenance

## Note:

- For optimal performance and odor avoidance, always **clean** and **dry** DWT, filters, brush roller, brush roller cover **completely** after each use.
- Please make sure each part is installed correctly or the appliance may not work properly.
- Do not soak the appliance.
- Some water may remain in the appliance due to factory inspection.
- After maintenance, place the appliance on the charging dock vertically. Do not expose the appliance to direct sunlight, store it indoors in a dry place.

## Main Body

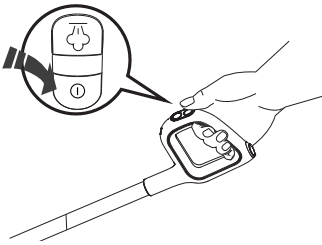

To reduce the risk of injury, switch off before performing maintenance.

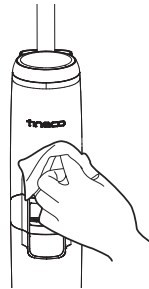

Use a cloth to clean the surface with neutral detergent. The cloth should be dry to prevent water from entering the appliance.

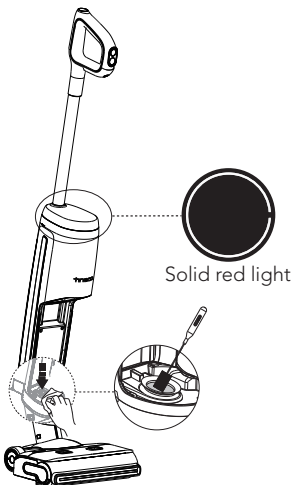

When iLOOP illuminates red, remove Dirty Water Tank, clean the dirt sensor with a damp cloth or the cleaning tool.

## Dirty Water Tank

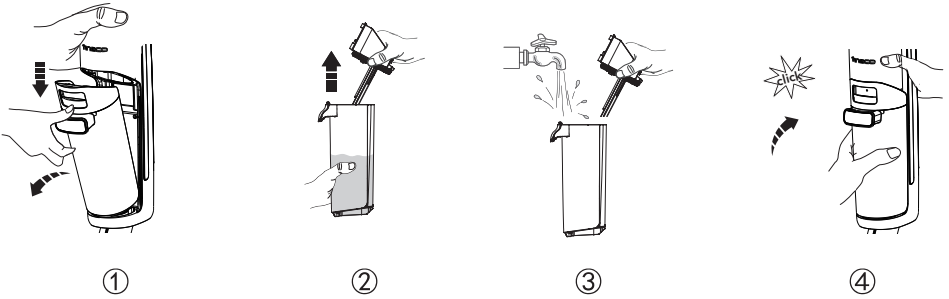

- When dirty water reaches the Max line, the appliance then stops working, shows a remainder on the display and plays a voice prompt.
- Pull up the tank lid to empty the DWT. Use the cleaning tool to remove remaining debris. Rinse the inside of the DWT and then place back into the appliance.

## Dirty Water Tank Lid

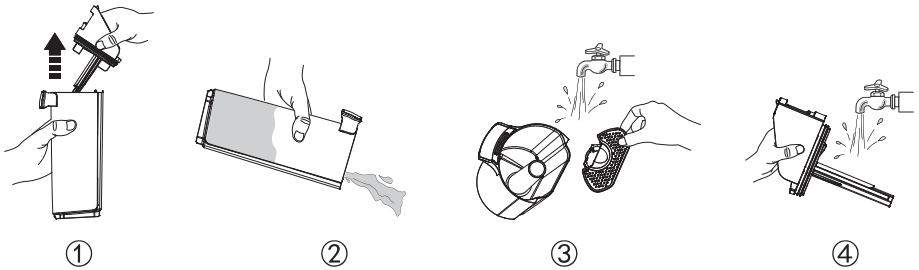

If the Dirty Water Tank lid and the filter inside are blocked, remove the tank lid and the filter, rinse both parts with water.

## Dry Filter



Grasp recessed area on each side of the dry filter and pull upward. Rinse the filter under running water and it must be completely dry before recombining with the DWT lid.

\*A spare dry filter is provided with your appliance for convenient replacement.

## Self-cleaning

EN

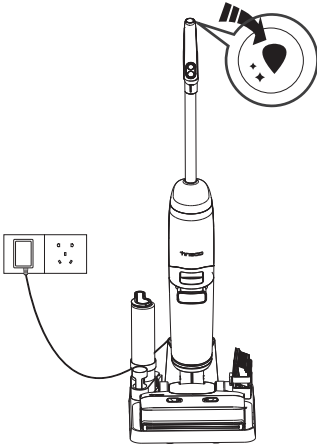

1. Place the appliance on the charging dock after use, the sensor will auto-detect the level of dirt.
2. Press the self-cleaning button, and the appliance will select the self-cleaning mode based on the actual battery level for self-cleaning.
3. Once complete, please clean the Dirty Water Tank. And the appliance will begin charging.

### Note:

- Ensure the charging dock is plugged under Self-cleaning mode:
- When battery level < 10%, press the Self cleaning button, charging instead of self-cleaning will be activated first.
- When battery level > 10%, press the Self-cleaning button, self-cleaning with normal water temperature will be activated.
- When battery level > 20%, press the Self cleaning button, self-cleaning with steam will be activated.
- Before self-cleaning cycle, please clean the DWT and ensure the water level in the CWT > 40%.

## Brush Roller Cover

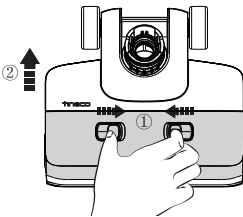

Squeeze latches on the cover and pull upward to remove.

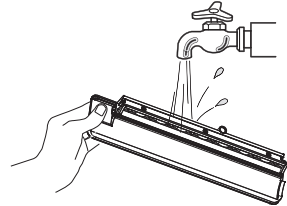

Rinse with water.

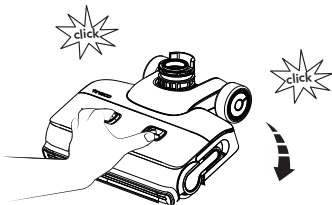

While replacing, always latch the brush cover into place to avoid leakage.

## Brush Roller

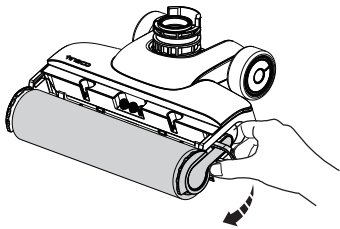

Remove the brush roller by grabbing the brush roller tab and pulling out.

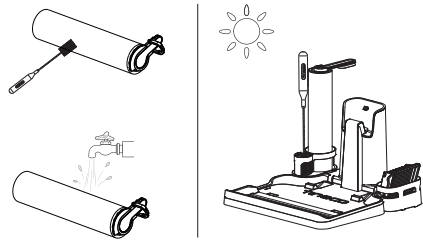

Use the cleaning tool to remove hair and debris wrapped around the roller and rinse the roller with water. Put the brush roller back into the accessory holder, and allow it to dry completely before reinstalling.

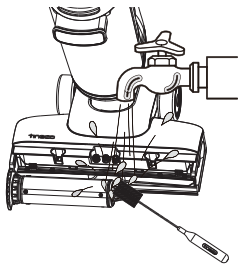

Wash and remove hair and debris from the brush roller chamber with water and cleaning tool.

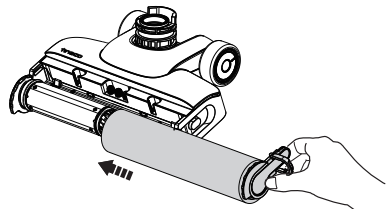

Replace the brush roller by inserting its end into the left side of the holder, then attach the roller tab to the magnetic buckle on the right side to lock into place.

### Note:





- A spare brush roller is provided with your appliance for convenient replacement.
- To maintain optimal performance, replace the brush roller every 8 months.

SCAN THE QR CODE BELOW TO  
GET PRODUCT CARE VIDEOS.



# Troubleshooting

EN

Problem	Possible cause	Solution
The appliance does not turn on	<ol style="list-style-type: none"> <li>1. No power</li> <li>2. Auto protection for overheating</li> </ol>	<ol style="list-style-type: none"> <li>1. Charge the appliance</li> <li>2. Restart after cooling down</li> </ol>
Weak suction	The dry filter is not installed, or the dry filter is dirty	Install the dry filter or clean and allow it to dry completely
Brush roller tangled indicator blinking 🗣️ Voice prompt: <ol style="list-style-type: none"> <li>1. Please install the brush roller correctly.</li> <li>2. Please check the brush roller.</li> <li>3. Please install the brush roller cover correctly.</li> </ol>	 <ol style="list-style-type: none"> <li>1. The brush roller is blocked</li> <li>2. The brush roller is not installed</li> <li>3. Brush roller cover is not installed correctly</li> </ol>	<ol style="list-style-type: none"> <li>1. Remove blockages</li> <li>2. Install the brush roller correctly</li> <li>3. Install the brush roller cover correctly</li> </ol>
WiFi indicator is off	WiFi is not connected	Follow the in-app guide to connect to WiFi
CWT empty indicator blinking 🗣️ Voice prompt <ol style="list-style-type: none"> <li>1. Insufficient water in the Clean Water Tank, turned into AUTO mode.</li> <li>2. Insufficient water in the Clean Water Tank, unable to make steam.</li> </ol>	 CWT is empty	Refill CWT
DWT full indicator blinking 🗣️ Voice prompt Dirty Water Tank is full. Please empty and clean the Dirty Water Tank.	 The dirty water in DWT has reached the MAX line	Empty the dirty water and then reinstall the DWT
Boiler error indicator blinking 🗣️ Voice prompt: Boiler error, please restart the appliance.	 Boiler error	Restart the appliance
All lights off in operation	Battery overheat or malfunction	Cool the appliance down and restart
Battery level < 10% 🗣️ Voice prompt: Battery low. Please charge the appliance.	Low power	Charge the appliance, or restart
iLoop illuminates red 🗣️ Voice prompt: Clean the dirty water tank or the debris channel.	Dirt sensor malfunction or blocked	Remove blockages, clean the debris channel, or restart

## Note:

If the above troubleshooting guide fails to help, please visit our website [www.tineco.com](http://www.tineco.com) for further support.

# Warranty

## 2-YEAR LIMITED WARRANTY

- Only applies to purchases made from authorized retailers of Tineco.
- Is subject to the adherence of the requirements outlined in this instruction manual, and is subject to further conditions outlined below.
- This warranty is governed by and construed under the laws of the country in which the purchase took place. We provide 2-year warranty or a warranty period as stipulated by applicable local laws, whichever is longer.

## WHAT IS COVERED?

- Your Tineco appliance has a 2-year warranty against original defects in material and workmanship, when used for private household purposes in accordance with the Tineco Instruction Manual. Motorized accessories and battery bought separately come with a 1-year warranty.
- This warranty provides, at no extra cost to you, all labor and parts necessary to ensure your appliance is in proper operating condition during the warranty period.
- This warranty will only be valid if the appliance is used in the country in which it was sold.

## WHAT IS NOT COVERED?

Tineco shall not be liable for costs, damages or repairs incurred as a result of:

- Appliances purchased from an unauthorized dealer.
- Careless operation or handling, misuse, abuse and/or lack of maintenance or use not in accordance with the Tineco Instruction Manual.
- Use of the appliance other than for normal domestic purposes, e.g. for commercial or rental purposes.
- Use of parts not in accordance with the Tineco Instruction Manual.
- Use of parts and accessories other than those produced or recommended by Tineco.
- External factors unrelated to product quality and use, such as weather, modifications, accidents, electrical outages, power surges or acts of God.
- Repairs or alterations carried out by unauthorized parties or agents.
- Failing to clear blockage and other hazardous material from the appliance.
- Normal wear and tear, including normal wearing parts, such as cleaning bin, belt, filter, HEPA, brush bar, and power cord (or where external damage or abuse is diagnosed), carpet or floor damage due to use not in accordance with manufacturer's instructions or failure to turn the brush bar off when necessary.
- Reduction in battery discharge time due to battery aging or use.

## WARRANTY LIMITATIONS

- Any implied warranties relating to your appliance including but not limited to warranty of merchantability or warranty of fitness for a particular purpose, are limited to the duration of this warranty.
- Warranty coverage applies to the original owner and to the original battery only and is not transferable.
- This limited warranty gives you specific legal rights. You may also have other rights which vary by region.
- Manufacturer's warranties may not apply in all cases, depending on factors such as use of the product, where the product was purchased, or who you purchased the product from. Please review the warranty carefully, and contact the manufacturer if you have any questions.

## WARRANTY SERVICE

**Register:** We highly recommend that upon purchase, you register your appliance by logging into our official website ([www.tineco.com](http://www.tineco.com)) or scanning the QR code (see right) to enjoy more exclusive benefits. To register, please enter the whole serial number (on the back of the appliance). Failure to register your product won't diminish your warranty rights.

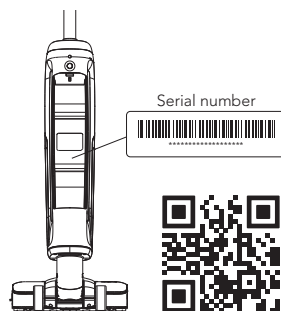

**How to Claim:** Please retain your proof of purchase. To make a claim under our Limited Warranty, you need to provide your serial number and the original purchase receipt with purchase date and order number on it.

All work will be carried out by Tineco or its authorized agency.

Any replaced defective parts will be retrieved Tineco.

Service under this warranty will not extend the period of this warranty.

Contact our Customer Service  
Hotline: **1-855-292-8864**  
or Visit Tineco website  
**[www.tineco.com](http://www.tineco.com)**  
for expert customer service.



# CONTENIDO

Medidas importantes de seguridad .....	24
Especificaciones.....	29
Descripción general .....	30
Accesorios .....	32
Montaje .....	33
Funcionamiento.....	34
Mantenimiento .....	39
Resolución de problemas .....	43
Garantía.....	44

**TINECO ESTÁ AQUÍ PARA AYUDAR.**

Nos pondremos en contacto con usted dentro de 1 día laboral.

 [www.tineco.com](http://www.tineco.com)

 1-855-292-8864

# Medidas importantes de seguridad

## CONSERVE ESTAS INSTRUCCIONES

### Solo para uso doméstico.

Al usar aparatos eléctricos, se debe seguir siempre una serie de medidas básicas de seguridad, entre ellas las que se indican a continuación.

LEA TODAS LAS INSTRUCCIONES ANTES DE USAR ESTE APARATO. De no seguir todas las advertencias e instrucciones, se podrían producir descargas eléctricas, incendios o lesiones personales graves.

**ADVERTENCIA** – Para disminuir el riesgo de incendios, descargas eléctricas o lesiones:

1. Este aparato puede ser utilizado por niños a partir de 8 años y personas con discapacidades físicas, sensoriales o mentales, o con falta de experiencia y conocimientos, si están supervisados o han recibido instrucciones sobre el uso del aparato de modo seguro y comprenden los peligros que dicho uso acarrea. Los niños no deben jugar con el aparato. La limpieza y mantenimiento a cargo del usuario no deben ser realizados por niños sin supervisión.
2. El aparato no debe ser utilizado por personas (niños incluidos) con discapacidades físicas, sensoriales o mentales, o con falta de experiencia y conocimientos, a menos que lo hagan bajo supervisión o se les haya dado instrucciones.
3. Use el aparato únicamente en interiores, sobre superficies de suelo sin alfombras como vinilo, azulejos, madera barnizada, etc. Tenga cuidado de no pasar por encima de objetos sueltos ni bordes de alfombras. Si el cepillo se atasca, puede producirse un fallo prematuro de la correa.
4. No permita que se utilice el aparato como un juguete. Es necesario vigilar atentamente el aparato cuando lo usen niños o se utilice cerca de niños, mascotas o plantas.
5. Use el aparato solo como se indica en este manual. Use solo accesorios recomendados por el fabricante.
6. No use el aparato si el cable o el enchufe están dañados. Si el aparato se ha caído o dañado, se ha dejado a la intemperie, ha caído al agua o no funciona como debiera, llévelo a un centro de servicio.
7. No manipule el cargador, incluido el enchufe del cargador, ni los terminales del cargador con las manos mojadas.
8. No introduzca ningún objeto en las aberturas. No use el aparato si alguna de sus aberturas está obstruida. Manténgalo libre de polvo, fibras, pelo y cualquier elemento que pudiera reducir el flujo de aire.
9. Mantenga el pelo, la ropa holgada, los dedos y todas las partes del cuerpo alejados de las aberturas y partes móviles.
10. Tenga mucho cuidado al limpiar escaleras.
11. No aspire líquidos inflamables o combustibles, tales como gasolina, ni lo use en lugares donde pudieran estar presentes.
12. No aspire nada que se esté quemando o humeando como, por ejemplo, cigarrillos, cerillas o cenizas.
13. No use el aparato sin el filtro.

14. Evite puestas en marcha accidentales. Verifique que el interruptor está en posición de apagado antes de tomar el aparato o desplazarlo. Llevar el aparato con el dedo en el interruptor o activar el aparato que tiene el interruptor en posición de encendido puede originar accidentes.
15. Apague siempre el aparato antes de realizar ajustes, cambiar accesorios o almacenarlo. Tales medidas preventivas disminuyen el riesgo de poner el aparato en funcionamiento por accidente.
16. Recargue el aparato únicamente con el cargador especificado por Tineco. Un cargador apto para un tipo de batería podría presentar un riesgo de incendio si se usa con otra batería.
17. Use los aparatos solo con las baterías Tineco especialmente indicadas para ellos. El uso de cualquier otro tipo de batería puede presentar riesgos de incendio y lesiones personales.
18. Si se hace un mal uso de la batería, el líquido de su interior podría salirse. Evite el contacto con ese líquido. Si hubiera un contacto accidental, lávese con agua abundante. Si el líquido entra en contacto con los ojos, solicite ayuda médica. El líquido que sale de la batería puede causar irritación o quemaduras.
19. No use la batería ni el aparato si estuvieran dañados o modificados. Las baterías dañadas o modificadas pueden presentar comportamientos impredecibles y causar un incendio, explosión o riesgo de lesiones personales.
20. No exponga la batería ni el aparato al fuego o al calor excesivo. Su exposición al fuego o a temperaturas superiores a 130 °C puede causar una explosión.
21. Siga todas las instrucciones de carga y no cargue la batería ni el aparato a temperaturas fuera del rango especificado en las instrucciones. Una carga incorrecta o a una temperatura fuera del rango especificado puede dañar la batería y aumentar el riesgo de que se produzca un incendio.
22. Las reparaciones deben ser realizadas por personal cualificado que utilice únicamente piezas de repuesto idénticas a las originales. Esto garantizará que la seguridad del producto se mantenga.
23. Este aparato contiene células de batería no reemplazables. No modifique ni trate de reparar el aparato ni la batería, a excepción de lo indicado en las instrucciones para su uso y cuidados.
24. Apague siempre el aparato antes de conectar o desconectar la boquilla motorizada.
25. No cargue ni guarde el aparato a la intemperie ni dentro de un vehículo. Cargue, guarde o use la batería únicamente en interiores secos donde la temperatura sea superior a 4 °C, pero inferior a 40 °C. El cargador solo es apto para usarse en interiores.
26. No utilice el aparato para recoger partículas ultrafinas, como cal, cemento, serrín, yeso en polvo o cenizas.
27. No utilice el aparato para recoger objetos afilados, como clavos metálicos, trozos de cristal, clips metálicos o alfileres.
28. No utilice el aparato para recoger sustancias químicas y materiales peligrosos, como disolventes, limpiadores de desagües, ácidos fuertes o álcali fuertes.
29. Deje de utilizar el aparato inmediatamente si se sobrecalienta, hace ruidos inusuales, produce olores inusuales, la succión es baja o gotea electricidad.
30. Apague el limpiador y desconéctelo de la toma de corriente para almacenarlo durante un tiempo prolongado.

31. Limpie siempre el depósito de agua sucia después de cada uso para evitar posibles obstrucciones que pudieran provocar una baja potencia de succión, sobrecalentamiento del motor o reducir la vida útil del aparato.
32. Después del uso, guarde el aparato adecuadamente en lugar seco en interiores.
33. No coloque ni sumerja el aparato en agua estancada ni intente limpiar zonas inundadas.
34. Todos los datos e instrucciones técnicas de este manual se basan en resultados de pruebas de laboratorio de Tineco o de terceros designados. La empresa se reserva todos los derechos de explicaciones finales.
35. Se debe desconectar el enchufe de la toma antes de limpiar o realizar el mantenimiento del aparato.
36. Podría presentarse un peligro si el aparato pisa el cable eléctrico.
37. No utilice el aparato si la profundidad del agua es superior a 5 mm por encima de la superficie.
38. No estire ni lo transporte por el cable, ni utilice el cable como asa, no cierre puertas sobre el cable ni lo haga pasar por bordes o esquinas afilados. No coloque aparatos sobre el cable. Mantenga el cable apartado de las superficies calientes.
39. No estire del cable para desenchufar el aparato. Agarre del enchufe, no el cable.
40. No sumerja el producto en agua.
41. "Advertencia: Peligro de quemaduras, no utilizar para calentar espacios"
42. Para reducir el riesgo de quemaduras, no gire la boquilla de limpieza a vapor ni toque la superficie de la boquilla.
43. Utilice únicamente agua para rellenar el depósito. No utilice ningún tipo de químicos ni aditivos.
44. No aplique vapor directamente a ninguna persona ni animal.
45. No toque la boquilla de limpieza a vapor ni las superficies adyacentes cuando limpie con vapor o cuando la boquilla esté caliente.

## Ámbito de empleo

1. El limpiador inalámbrico para suelos duros se debe utilizar en suelos duros interiores, como vinilo, azulejos, madera barnizada, etc. Puede que su uso en superficies rugosas no dé resultados óptimos.
2. Mantenga el aparato alejado de fuentes de calor, como chimeneas o radiadores, para evitar la deformación de la carcasa.
3. No utilice el aparato para recoger líquidos inflamables o combustibles, partículas ultrafinas, objetos afilados, materiales peligrosos, productos químicos o cualquier elemento que esté ardiendo o emita humo, tal como se ha descrito anteriormente.

## Acerca del aparato

1. No modifique ni trate de reparar el aparato, a excepción de lo indicado en las instrucciones para su uso y limpieza.
2. Cargue el aparato con el adaptador Tineco. Tensión de entrada: 100-240 V CA. Las tensiones altas y bajas pueden dañar el adaptador, el aparato o incluso poner en peligro al usuario.
3. Tenga mucho cuidado al limpiar escaleras.

4. Verifique que el interruptor de encendido está en posición de apagado antes de tomar el aparato o desplazarlo. No deje el aparato tumbado ni inclinado para evitar que entre agua sucia en el motor.
5. Para evitar que la activación accidental del aparato, colóquelo en la base de carga.
6. Instale siempre correctamente el depósito de agua sucia y el depósito de agua limpia antes del uso.
7. Evite que el aparato o el cargador se mojen para evitar el riesgo de incendio o lesiones por cortocircuito.

## Declaración de conformidad de la FCC del proveedor

TINECO / SERIE FLOOR ONE S7 STEAM

Este dispositivo cumple las disposiciones de la sección 15 de la normativa de la FCC. Su funcionamiento está sujeto a las dos condiciones siguientes:

(1) el dispositivo no puede causar interferencias perjudiciales; y (2) el dispositivo debe aceptar cualquier interferencia recibida, incluidas las que puedan dar lugar a un funcionamiento no deseado.

TINECO INTELLIGENT, INC.

1700 WESTLAKE AVENUE N., SUITE 200, SEATTLE, WA, 98109, EE. UU.

WWW.TINECO.COM

1-855-292-8864

Los cambios o modificaciones no aprobados expresamente por la parte responsable del cumplimiento pueden anular la autoridad del usuario para utilizar el equipo.

Nota: Este equipo se ha sometido a pruebas y se ha determinado que cumple los límites establecidos para los dispositivos digitales de clase B de acuerdo con las disposiciones de la sección 15 de la normativa de la FCC. Estos límites están diseñados para proporcionar una protección razonable contra interferencias perjudiciales en una instalación residencial.

Este equipo genera, utiliza y puede irradiar energía de radiofrecuencia, por lo que si no se instala y se usa como se indica en estas instrucciones, podría producir interferencias perjudiciales en las comunicaciones por radio. Sin embargo, no se puede garantizar que no se produzcan interferencias en una instalación en particular. Si este equipo causa interferencias perjudiciales en la recepción de señales de radio o televisión (que se pueden detectar apagando y encendiendo el dispositivo), recomendamos al usuario que intente corregir dichas interferencias siguiendo una o varias de las siguientes soluciones:

- (1) Cambie la orientación o la ubicación de la antena receptora.
- (2) Aumente la distancia entre el equipo y el receptor.
- (3) Conecte el equipo a una toma de corriente de un circuito diferente al que esté conectado el receptor.
- (4) Consulte al vendedor o a un técnico experto en radio y televisión para obtener ayuda.

# Declaración de exposición a la radiación de la FCC

Este equipo cumple con los límites de exposición a la radiación establecidos por la FCC para un entorno no controlado. Este equipo debe instalarse y utilizarse a una distancia mínima de 20 cm entre el radiador y las partes del cuerpo.

ES

## Nota

El fabricante no se hace responsable de las interferencias de radio o televisión provocadas por modificaciones no autorizadas en este equipo. Dichas modificaciones podrían anular la autoridad del usuario para utilizar este equipo.

## Nota de IC

Este aparato contiene transmisor(es)/receptor(es) sin licencia conformes a las normas RSS sin licencia de Innovation, Science and Economic Development Canada. Su funcionamiento está sujeto a las dos condiciones siguientes:

- (1) el aparato no puede causar interferencias; y
  - (2) el dispositivo debe aceptar cualquier interferencia, incluidas las que puedan dar lugar a un funcionamiento no deseado del aparato.
- Este aparato digital de clase B cumple con la normativa canadiense ICES-003.
  - Este equipo cumple con los límites de exposición a la radiación establecidos por la ISED RSS-102 para un entorno no controlado. Este equipo debe instalarse y utilizarse a una distancia mínima de 20 cm entre el radiador y las partes del cuerpo.

# Especificaciones

Producto	SERIE FLOOR ONE S7 STEAM
Entrada CA	100-240 V~
Tensión	25,2 V== 3900 mAh de iones de litio
Potencia nominal	240 W
Tiempo de funcionamiento	Modo AUTO: 40 min Modo VAPOR/VAPOR POTENCIADO: 20 min
Tiempo de carga	4~5 h
Caudal de agua	20-200 ml/min
Capacidad del DAL	aprox. 0,8 l
Capacidad del DAS	aprox. 0,72 l
Resistente al agua	IPX4

- Para usar solo con el cargador TINECO KL-WA300100-X, YLJX2I-T300100.

## Eliminación

- La batería contiene materiales dañinos para el medio ambiente y deben retirarse del aparato antes de desecharlo.
- Al retirar la batería, el aparato debe estar apagado.
- Las baterías, los cargadores, los accesorios y el embalaje deben clasificarse para reciclarlos de un modo respetuoso con el medio ambiente. No los arroje al fuego, al agua ni los entierre. No deseche las baterías ni los cargadores junto con la basura doméstica. ~~X~~
- Si la batería presenta fugas y el líquido entra en contacto con la piel o la ropa, enjuáguelos inmediatamente con agua para evitar irritaciones y consulte con un médico.

# Descripción general

ES

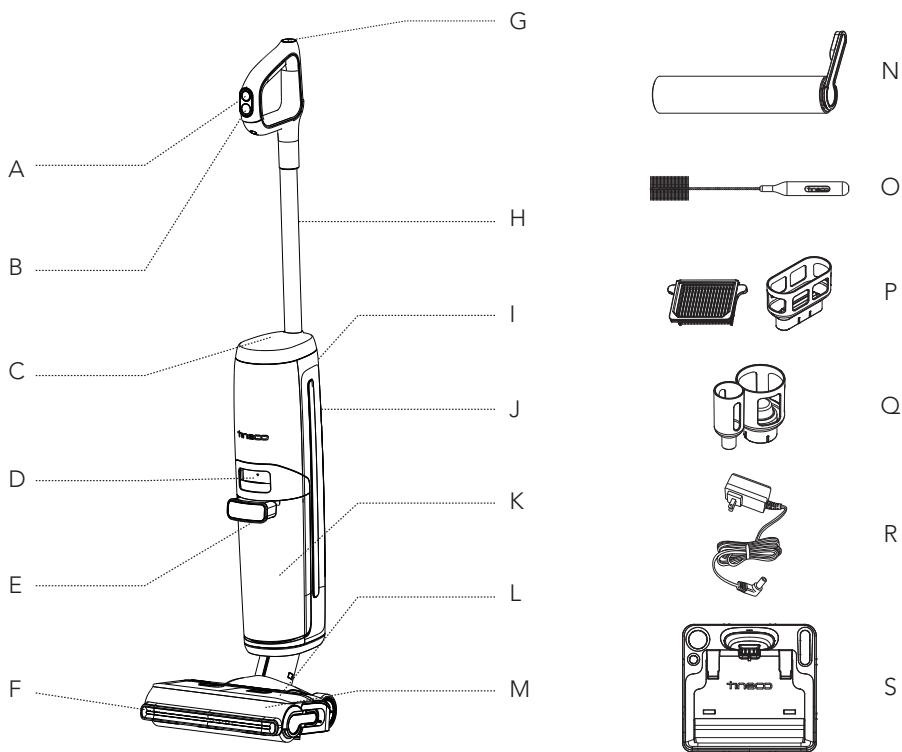

- |   |                                    |
|---|------------------------------------|
| A. Botón VAPOR/VAPOR POTENCIADO                 | J. Depósito de agua limpia (DAL)   |
| B. Encendido/apagado                            | K. Depósito de agua sucia (DAS)    |
| C. Pantalla digital                             | L. Cepillo                         |
| D. Liberación del depósito de agua sucia        | M. Cubierta del cepillo de rodillo |
| E. Asa del depósito de agua sucia               | N. Cepillo de rodillo              |
| F. Luces LED                                    | O. Herramienta de limpieza         |
| G. Botón de autolimpieza                        | P. Filtro seco y soporte           |
| H. Tubo   | Q. Soporte de accesorios           |
| I. Botón de Wi-Fi/Silencio/<br>Cambio de idioma | R. Adaptador                       |
|   | S. Base de carga                   |



# Pantalla digital

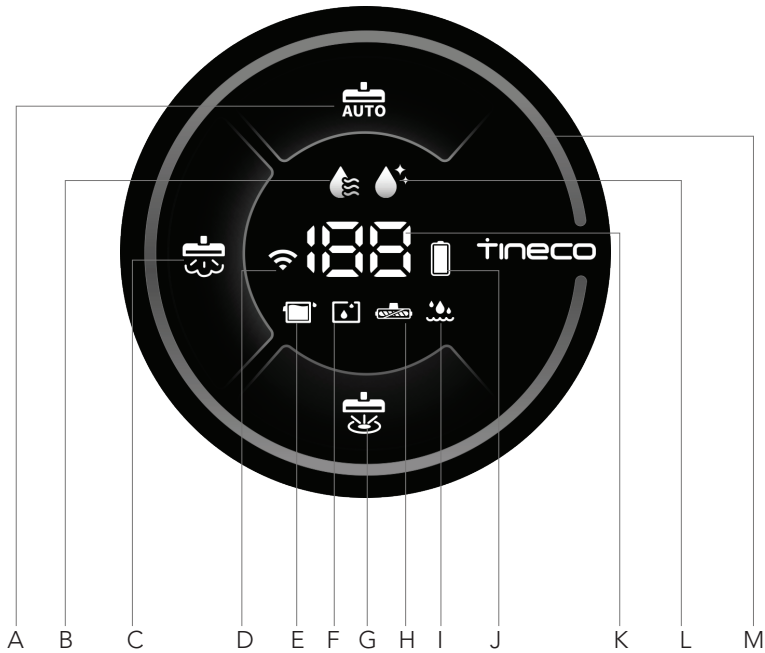

- A. Modo AUTO
- B. Producción de vapor
- C. Modo de VAPOR
- D. Indicador de Wi-Fi
- E. DAS lleno
- F. DAL vacío
- G. Modo VAPOR POTENCIADO
- H. Cepillo de rodillo enredado
- I. Error de caldera
- J. Batería
- K. Nivel de batería/Cuenta atrás de preparación de vapor
- L. Autolimpieza
- M. Bucle de la monitorización de suciedad (azul o rojo según la cantidad de suciedad)

# Accesorios

## Nota:

Los accesorios pueden variar según el mercado. Si necesita más accesorios, visite [www.tineco.com](http://www.tineco.com) o [store.tineco.com](http://store.tineco.com).



### Cepillo de rodillo

El suave cabezal de rodillo con cerdas se puede utilizar para aspirar y lavar al mismo tiempo. Se puede limpiar fácilmente con la función de autolimpieza.



### Filtro seco

El filtro seco y la red del filtro pueden bloquear partículas grandes y restos para garantizar la durabilidad del aparato.

\* Instale el filtro seco antes de usar el aparato, de lo contrario, podría producirse una succión débil.



### Herramienta de limpieza

Un cepillo completo para limpiar el DAS, la cámara del cepillo y la abertura.

La herramienta también tiene un extremo de cerdas para eliminar la suciedad y el barro del rodillo y del DAS.

# Montaje

## Montaje/desmontaje

### Nota:

Para obtener información sobre el conjunto del cepillo y el depósito de agua, consulte los apartados de "Funcionamiento" y "Mantenimiento".

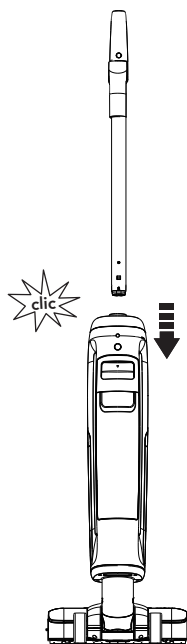

Para montar el asa, insértela en el aparato hasta que oiga un chasquido.

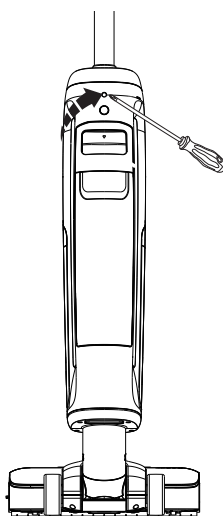

En caso de que se deba desmontar el asa, presione el resorte para liberar el asa con una herramienta (por ejemplo, un destornillador) y separe el asa del aparato una vez liberada.

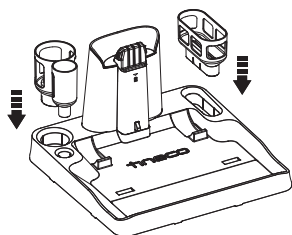

Instale el soporte del filtro seco y el soporte de accesorios en la base.

# Funcionamiento

## Preparación para el uso

- Antes de utilizar el aparato por primera vez, cárguelo de 4-5 horas (consulte "Instrucciones de carga" para obtener más información).

\* Basado en los resultados de las pruebas de laboratorio de Tineco. Temperatura de laboratorio: 4 °C-40 °C.

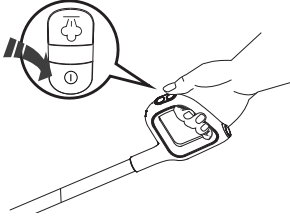

Al pulsar el botón ① el aparato arrancará en modo AUTO por defecto, después pulse el botón ② para cambiar a modo VAPOR, modo VAPOR POTENCIADO o modo AUTO. Pulse de nuevo ① para apagar el aparato una vez finalizada la limpieza.

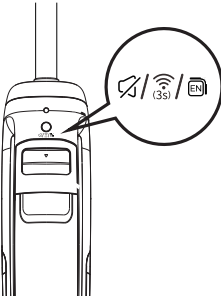

Botón de Wi-Fi/Silencio/Cambio de idioma

- Pulse para activar/desactivar las indicaciones de voz.
- Pulse dos veces para cambiar de idioma. (Se añadirán más idiomas, consulte el producto real).
- Mantenga pulsado durante 3 segundos para conectar a la red.

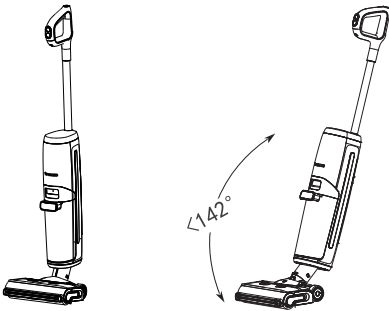

El aparato dejará de funcionar cuando se coloque en posición vertical y volverá a funcionar cuando se recline.

\* No incline el aparato más de 142° para evitar fugas de agua.

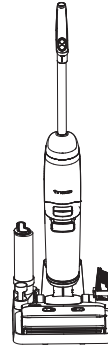

Después del uso, coloque el aparato en la base de carga en vertical para cargarlo y guardarlo.

### Nota:

- La selección del modo apropiado depende de la demanda real.
- No aspire líquidos con espuma.
- Para aspirar el agua que queda en la superficie, el aparato seguirá funcionando 3 segundos después de la desconexión.

## Llenado del depósito de agua limpia

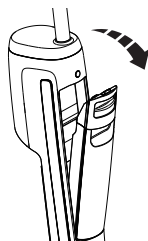

Pulse el botón de liberación del depósito de agua limpia para sacarlo del aparato.

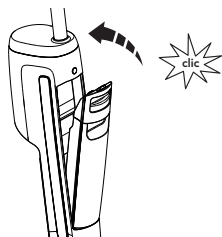

Vuelva a colocar el depósito en el aparato. Cuando lo haga correctamente, escuchará un chasquido.

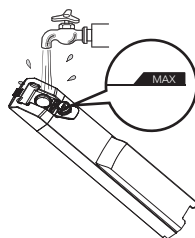

Abra el tapón del depósito y llénelo con agua del grifo hasta la línea de nivel máximo.

### Nota:

Utilice solo agua a menos de 60 °C, no mezclar con soluciones químicas.

**NO UTILICE AGUA CALIENTE.**

## Instrucciones de carga

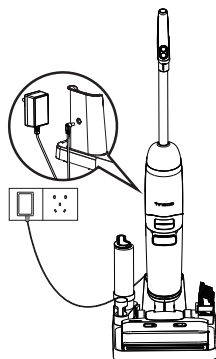

Para cargar el aparato, colóquelo en la base de carga y enchufe el adaptador a una toma de corriente.

1. Para cargar el aparato, conecte el cable de carga externo a la base de carga y enchúfelo a la toma de corriente.
2. Para evitar tropiezos, durante la carga, coloque el aparato en la base de carga cerca de una pared.

### Advertencia:

- Cargue el aparato únicamente con el adaptador suministrado por Tineco.
- En caso de no utilizar el aparato en mucho tiempo, cárguelo una vez cada 3 meses para un rendimiento óptimo. La carga completa puede tardar 4-5 horas (media hora por encima o por debajo).
- Guarde el aparato en un lugar seco y en interiores. No exponga el aparato a la luz directa del sol ni a temperaturas por debajo de cero grados. Rango de temperaturas recomendado: 4 °C-40 °C.

## Selección del modo de limpieza

### Modo AUTO



- En el modo AUTO, el sensor iLoop detecta automáticamente la suciedad del suelo y aplica la cantidad de agua limpia y la potencia de succión en consecuencia.
- Si el círculo de control de suciedad es de color rojo, indica que se detecta más contaminantes y, si es azul, se detectan menos. Este modo aplica automáticamente la mejor solución de limpieza.

### Modo de VAPOR



- Pulse el botón  para cambiar al modo VAPOR. Tardará 20-50 s en preparar el vapor. Dispone de 6 agujeros para rociar vapor. Utilice el modo VAPOR cuando necesite una limpieza profunda.

### Modo VAPOR POTENCIADO



- Pulse el botón  para entrar en el modo VAPOR POTENCIADO. Tardará 20-50 s en preparar el vapor. Dispone de 2 agujeros para rociar vapor. Aplique el modo VAPOR POTENCIADO cuando necesite limpiar una zona muy contaminada.

### Modo SUCCIÓN



- Con el WiFi conectado, abra la aplicación y seleccione el modo SUCCIÓN. El aparato entrará en modo SUCCIÓN.
- En modo SUCCIÓN, el aparato absorberá agua. Se recomienda usar este modo en superficies húmedas.

### Nota:

Mantenga los objetos afilados alejados de la pantalla digital para evitar arañazos y rasguños.

## Tiempo de funcionamiento

- En modo AUTO: aprox. 40 minutos
- En modo VAPOR/POTENCIADO: aprox. 20 minutos
- Los datos de tiempo de funcionamiento estimados se han obtenido en un laboratorio Tineco.

## Tiempo de carga

- Una carga completa tarda unas 4-5 horas.
- Los datos estimados se han obtenido en un laboratorio Tineco con temperaturas ambiente de entre 4 °C y 40 °C.

## Aplicación

Todas las funciones se pueden realizar utilizando la aplicación Tineco. Descargue la aplicación desde la App Store,

Google Play y la página web oficial de Tineco.

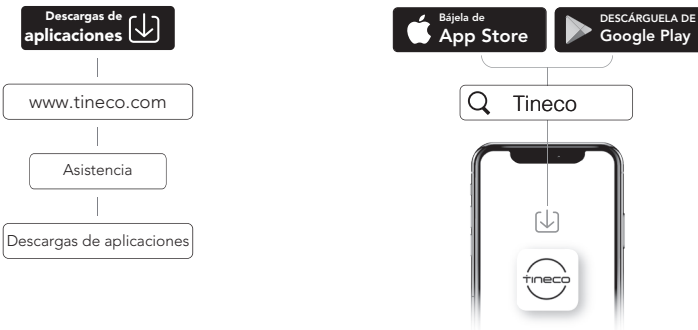

### Nota:

El idioma predeterminado de las indicaciones de voz es inglés, puede establecer otros idiomas utilizando la aplicación.

## Indicación de voz (el contenido puede variar, el modelo real prevalecerá)

Estado	Recordatorio
Indicaciones de voz activadas	Indicaciones de voz activadas.
Indicaciones de voz desactivadas	Indicaciones de voz desactivadas.
Conéctese a la aplicación Tineco	Descargue la aplicación Tineco y conecte el aparato.
Encienda el aparato	Modo Auto.
Cambia al modo de vapor	Modo de vapor.
Cambia al modo de vapor potenciado	Modo vapor potenciado.
Primera vez que se inicia el modo Vapor/ Modo Vapor potenciado	La primera preparación de vapor es relativamente larga, espere.
Pulse el botón de modo VAPOR/VAPOR POTENCIADO	Empezando a preparar el vapor.
Vapor listo para usar	Vapor listo para usar.
El depósito de agua limpia está vacío	Agua insuficiente en el depósito de agua limpia. Añada agua.
El depósito de agua sucia está lleno	El depósito de agua sucia está lleno. Vacíelo y límpielo.
Necesita autolimpieza	Active la función de autolimpieza para garantizar una limpieza eficaz.
Tras la autolimpieza	Autolimpieza completa. Vacíe y limpie el depósito de agua sucia y la tubería inferior para prevenir la aparición de olores.
Nivel de batería 10 %-20 %	Batería baja.
Nivel de batería 0 %-10 %	Batería baja. Cargue el aparato.
Apague el aparato	Apagado. Coloque el aparato en la base de carga.
Listo para cargar	Cargando.
El depósito de agua limpia está vacío durante el funcionamiento del aparato	Agua insuficiente en el depósito de agua limpia, activado el modo AUTO.
El depósito de agua limpia está vacío en modo de vapor/vapor potenciado	Agua insuficiente en el depósito de agua limpia, no se puede usar el vapor.
El depósito de agua sucia está desinstalado	Instale el depósito de agua sucia.
La cubierta del cepillo está desinstalada	Instale correctamente la cubierta del cepillo de rodillo.
Cuando el motor, la bomba o la batería fallan	¡Error! Contacte con el servicio de atención al cliente.
Seleccione el modo Succión en la aplicación	Modo Succión.
Detecta si se ensucia durante el funcionamiento del aparato	Realice el ciclo de autolimpieza para optimizar el rendimiento de la limpieza.
El usuario pulsa el botón de autolimpieza cuando el aparato está inactivo	Coloque el aparato en la base de carga para iniciar la autolimpieza.



# Mantenimiento

## Nota:

- Para un rendimiento óptimo y evitar olores, **limpie** y **seque** siempre el DAS, los filtros, el cepillo de rodillo y la cubierta del rodillo de cepillo **completamente** después de cada uso.
- Asegúrese de que todas las piezas están colocadas correctamente, ya que de lo contrario es posible que el aparato no funcione correctamente.
- No sumerja el aparato.
- Podría quedar agua en el aparato debido a la inspección de fábrica.
- Después del mantenimiento, coloque el aparato en la base de carga y en posición vertical. No exponga el aparato a la luz solar directa y guárdelo en un lugar seco y cerrado.

## Cuerpo principal

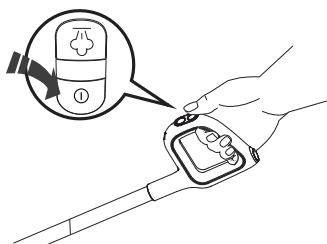

Para reducir el riesgo de lesiones, apague el aparato antes de realizar el mantenimiento.



Utilice un paño para limpiar la superficie con un detergente neutro. El paño debe estar seco para evitar que entre agua en el aparato.

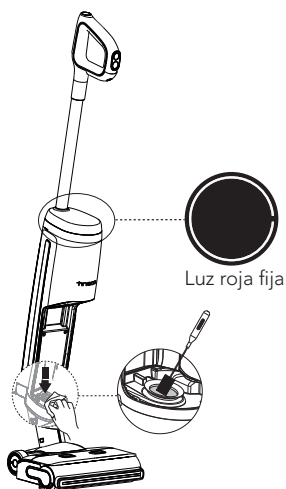

Cuando el iLOOP se ilumina en rojo, retire el depósito de agua sucia, limpie el sensor de suciedad con un paño húmedo o una herramienta de limpieza.

## Depósito de agua sucia

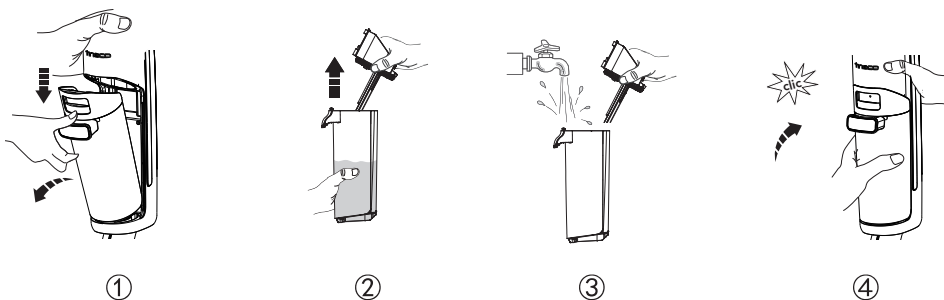

- Cuando el agua sucia llega a la línea de nivel máximo, el aparato deja de funcionar, muestra un recordatorio en la pantalla y reproduce un aviso de voz.
- Tire hacia arriba de la tapa del depósito para vaciar el DAS. Utilice la herramienta de limpieza para eliminar los residuos restantes. Enjuague el interior del DAS y vuelva a colocarlo en el aparato.

## Tapa del depósito de agua sucia

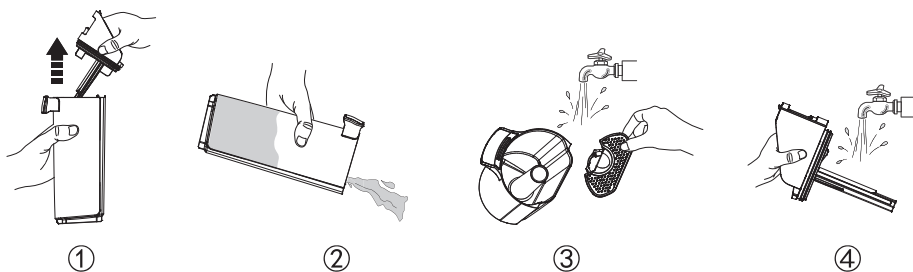

Si la tapa del depósito de agua sucia y el filtro interior están bloqueados, retire la tapa del depósito y el filtro y enjuague ambas partes con agua.

## Filtro seco



Sujete la zona rebajada de cada lado del filtro seco y tire hacia arriba. Enjuáguelo bajo el grifo y asegúrese de que está completamente seco antes de volver a combinarlo con la tapa del DAS.

\* El aparato incluye un filtro seco de repuesto para facilitar su sustitución.

# Autolimpieza

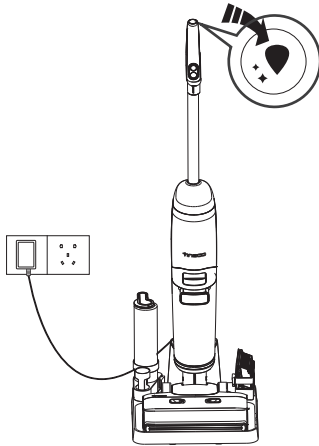

1. Coloque el aparato en la base de carga después de utilizarlo, el sensor detectará automáticamente el nivel de suciedad.
2. Pulse el botón de autolimpieza y el aparato seleccionará el modo de autolimpieza en función del nivel actual de batería para la autolimpieza.
3. Una vez completada, limpie el depósito de agua sucia. El aparato comenzará a cargarse.

## Nota:

- Compruebe que la base de carga esté enchufada en modo de autolimpieza:
- Cuando el nivel de batería es  $<10\%$ , pulse el botón de autolimpieza. Se activará primero la carga en lugar de la autolimpieza.
- Cuando el nivel de la batería es  $>10\%$ , pulse el botón de autolimpieza. Se activará la autolimpieza con la temperatura normal del agua.
- Cuando el nivel de batería es  $>20\%$ , pulse el botón de autolimpieza. Se activará la autolimpieza con vapor.
- Antes del ciclo de autolimpieza, limpie el depósito de agua sucia y asegúrese de que el nivel de agua del depósito de agua limpia supera el  $40\%$ .

# Cubierta del cepillo de rodillo

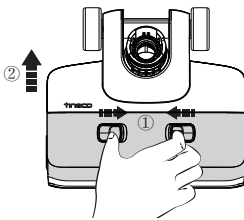

Apriete los pestillos de la tapa y estire hacia arriba para retirarla.

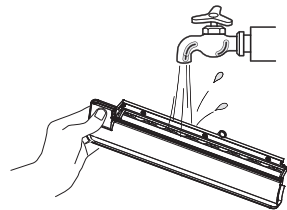

Enjuáguela con agua.

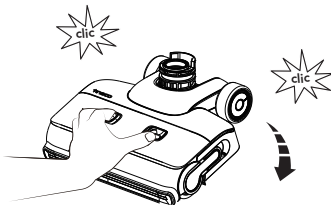

Cuando sustituya la cubierta, fíjela siempre en su posición para evitar fugas.

## Cepillo de rodillo

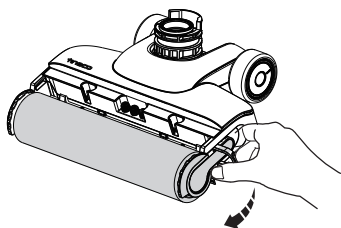

Para retirar el cepillo de rodillo, sujete la lengüeta del cepillo de rodillo y tire hacia fuera.

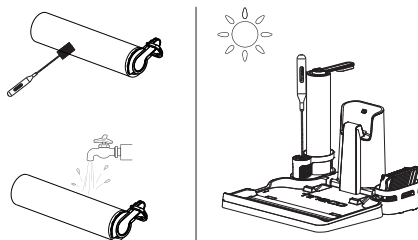

Con la herramienta de limpieza, elimine el pelo y los residuos que hayan quedado enrollados en el rodillo y enjuáguelo con agua. Vuelva a colocar el cepillo de rodillo en el soporte de accesorios y deje que se seque completamente antes de volver a instalarlo.

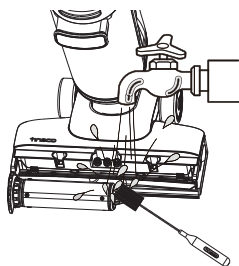

Lave y elimine el pelo y la suciedad de la cámara del cepillo de rodillo y de la abertura con agua y una herramienta de limpieza.

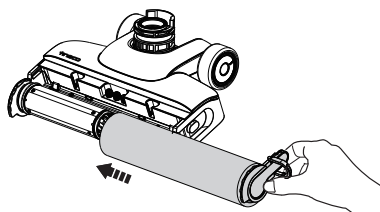

Para volver a colocar el cepillo de rodillo, inserte el extremo izquierdo del asa y, a continuación, acople la pestaña del rodillo a la hebilla magnética del lado derecho para bloquearla.





### Nota:

- El aparato incluye un cepillo de rodillo de repuesto para facilitar su sustitución.
- Sustituya el cepillo de rodillo cada 8 meses para mantener un alto rendimiento.

Escanee el código QR debajo para obtener los videos de cuidado del producto.



# Resolución de problemas

Problema	Posible causa	Solución
El aparato no se enciende	<ol style="list-style-type: none"> <li>1. No tiene suministro eléctrico</li> <li>2. Protección automática para sobrecalentamiento</li> </ol>	<ol style="list-style-type: none"> <li>1. Cargue el aparato</li> <li>2. Vuélvalo a encender una vez frío</li> </ol>
Succión débil	El filtro seco no está instalado o está sucio	Instale el filtro seco o límpielo y déjelo secar completamente
El indicador de cepillo de rodillo atascado parpadea 🗣️ Aviso de voz: <ol style="list-style-type: none"> <li>1. Coloque el cepillo de rodillo correctamente.</li> <li>2. Por favor, compruebe el rodillo.</li> <li>3. Instale correctamente la cubierta del cepillo de rodillo.</li> </ol>	 <ol style="list-style-type: none"> <li>1. El cepillo de rodillo está obstruido</li> <li>2. El cepillo de rodillo no está instalado</li> <li>3. La cubierta del cepillo de rodillo no está instalada correctamente</li> </ol>	<ol style="list-style-type: none"> <li>1. Retire las obstrucciones</li> <li>2. Instale el cepillo de rodillo correctamente</li> <li>3. Instale correctamente la cubierta del cepillo de rodillo</li> </ol>
El indicador del Wi-Fi está apagado	La red Wi-Fi no está conectada	Siga las indicaciones de la aplicación para conectarse a la red Wi-Fi
El indicador de DAL vacío parpadea 🗣️ Aviso de voz <ol style="list-style-type: none"> <li>1. Agua insuficiente en el depósito de agua limpia, activado el modo AUTO.</li> <li>2. Agua insuficiente en el depósito de agua limpia, no se puede usar el vapor.</li> </ol>	 DAL vacío	Rellenar DAL
El indicador del DAS lleno parpadea 🗣️ Aviso de voz El depósito de agua sucia está lleno. Vacíelo y límpielo.	 El agua sucia del DAS ha alcanzado la línea MAX	Vacíe el agua sucia y vuelva a colocar el DAS
El indicador de error de la caldera parpadea 🗣️ Aviso de voz: Avería de la caldera, reinicie el aparato.	 Error de caldera	Reinicie el aparato
Todas las luces están apagadas	Sobrecalentamiento o funcionamiento incorrecto de la batería	Enfríe el aparato y vuelva a encenderlo
Nivel de batería < 10 % 🗣️ Aviso de voz: Batería baja. Cargue el aparato.	Batería baja	Cargue el aparato o reinícielo
iLoop se ilumina en rojo 🗣️ Aviso de voz: Limpie el depósito de agua sucia o el canal de residuos.	Sensor de suciedad averiado o bloqueado	Elimine los bloqueos y limpie el canal de residuos o reinicie

## Nota:

Si la guía de resolución de problemas no incluye una solución, visite nuestro sitio web [www.tineco.com](http://www.tineco.com) para recibir más ayuda.

# Garantía

## GARANTÍA LIMITADA DE 2 AÑOS

- Solo se aplica a las compras realizadas a minoristas autorizados de Tineco.
- Está sujeta al cumplimiento de los requisitos descritos en este manual de instrucciones y otras condiciones descritas a continuación.
- Esta garantía se rige e interpreta según las leyes del país en el que se realizó la compra. Ofrecemos una garantía de 2 años o un periodo de garantía según lo estipulado por la ley local aplicable, el que sea más largo.

## ¿CUÁL ES LA COBERTURA?

- El aparato Tineco tiene una garantía de 2 años contra defectos originales en materiales y mano de obra, cuando se usa para fines domésticos privados de acuerdo con el manual de instrucciones de Tineco. Los accesorios motorizados y la batería comprados por separado tienen una garantía de 1 año.
- Esta garantía proporciona, sin coste adicional, toda la mano de obra y las piezas necesarias para garantizar que el aparato se encuentre en buenas condiciones de funcionamiento durante el período de garantía.
- Esta garantía solo será válida si el aparato se utiliza en el país donde se vendió.

## ¿QUÉ QUEDA FUERA DE LA COBERTURA?

Tineco no será responsable de los costes, daños o reparaciones incurridos como resultado de:

- Aparatos adquiridos en un distribuidor no autorizado.
- Mala manipulación o manipulación descuidada, mal uso, abuso o falta de mantenimiento, así como usos no conformes con el manual de instrucciones de Tineco.
- Uso del aparato para otros fines que no sean fines domésticos normales, por ejemplo, para fines comerciales o de alquiler.
- Uso de piezas no conformes con el manual de instrucciones de Tineco.
- Uso de piezas y accesorios distintos a los producidos o recomendados por Tineco.
- Factores externos no relacionados con la calidad y el uso del producto, como el clima, modificaciones, accidentes, apagones, picos de tensión o causas naturales.
- Reparaciones o alteraciones realizadas por personas o agentes no autorizados.
- No realizar la retirada de obstrucciones y otros materiales peligrosos del aparato.
- Desgaste normal, incluidas las piezas de desgaste normal, como el recipiente transparente, la correa, el filtro, el filtro HEPA, la barra de cepillo y el cable de alimentación (o por daños o abusos externos identificados), daños en las alfombras o en el suelo por uso indebido o no conforme con las instrucciones del fabricante.
- Reducción del tiempo de descarga de la batería debido a su uso o antigüedad.

## LIMITACIONES DE GARANTÍA

- Cualquier garantía implícita relacionada con el aparato, incluidas, entre otras, la garantía de comerciabilidad o la garantía de adecuación para un propósito particular, se limita a la duración de esta garantía.
- La cobertura de la garantía se aplica únicamente al propietario original y a la batería original; no es transferible.
- Esta garantía limitada le otorga derechos legales específicos. También puede tener otros derechos que varían según la región.
- Es posible que las garantías del fabricante no se apliquen en todos los casos, dependiendo de factores como el uso del producto, el lugar donde se compró el producto o a quién se compró. Revise la garantía cuidadosamente y contacte con el fabricante si tiene alguna pregunta.

## GARANTÍA Y SERVICIO

**Registro:** Le recomendamos encarecidamente que registre el aparato al comprarlo en el sitio web oficial de Tineco ([www.tineco.com](http://www.tineco.com)) o escaneando el código QR (consulte a la derecha) para disfrutar de más beneficios exclusivos. Para registrarlo, introduzca todo el número de serie (se encuentra en la parte posterior del aparato). No registrar el aparato no implica pérdida de derechos de garantía.

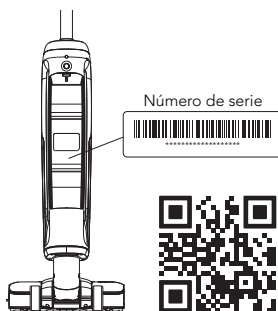

**Cómo hacer una reclamación:** Conserve el recibo de compra. Para realizar una reclamación bajo su garantía limitada, debe enviar el número de serie y el recibo original de compra con la fecha de compra y el número de pedido.

Todo trabajo será responsabilidad de Tineco o de algún agente autorizado.

Las piezas defectuosas sustituidas serán recuperadas por Tineco.

El servicio bajo esta garantía no extenderá el período de esta garantía.

Póngase en contacto con nuestra línea de atención al cliente: **1-855-292-8864**  
o visite la página web de Tineco  
**[www.tineco.com](http://www.tineco.com)**  
para recibir ayuda experta.

# SOMMAIRE

Consignes de sécurité importantes .....	47
Spécifications .....	52
Présentation .....	53
Accessoires .....	55
Assemblage .....	56
Fonctionnement .....	57
Entretien .....	62
Guide de dépannage .....	66
Garantie .....	67



# Consignes de sécurité importantes

## CONSERVEZ CES INSTRUCTIONS

### Usage domestique exclusivement.

Lorsque vous utilisez un appareil électrique, veuillez respecter les précautions de sécurité élémentaires, notamment celles indiquées ci-dessous :

LISEZ TOUTES LES INSTRUCTIONS AVANT L'UTILISATION (DE CET APPAREIL). Le non-respect des consignes de sécurité et des instructions peut provoquer une décharge électrique, un incendie et/ou des blessures graves.

**AVERTISSEMENT** – Afin de réduire le risque d'incendie, de décharge électrique ou de blessures corporelles :

1. Cet appareil peut être utilisé par des enfants à partir de 8 ans et par des personnes dont les capacités physiques, sensorielles ou mentales sont réduites, ou des personnes dénuées d'expérience ou de connaissance, si elles ont pu bénéficier, par l'intermédiaire d'une personne responsable de leur sécurité, d'une surveillance ou d'instructions préalables concernant l'utilisation de l'appareil. Les enfants ne doivent pas jouer avec cet appareil. Le nettoyage et l'entretien ne doivent pas être effectués par des enfants sans surveillance.
2. Cet appareil n'est pas destiné à être utilisé par des personnes (y compris les enfants) ayant des capacités physiques, sensorielles ou mentales limitées, ou manquant d'expérience et/ou de connaissances, sauf si elles sont surveillées ou ont reçu des instructions.
3. Veillez à uniquement utiliser l'appareil en intérieur, sur des sols dépourvus de moquette, par exemple en vinyle, en carrelage, en parquet, etc. Veillez à ne pas passer sur des objets non fixés ni sur les bords de tapis. Le blocage de la brosse peut entraîner une défaillance prématurée de la courroie.
4. Cet appareil ne doit pas servir de jouet. Une attention particulière est nécessaire lorsque l'aspirateur est utilisé près d'enfants, d'animaux domestiques ou de plantes.
5. Utilisez l'appareil uniquement de la manière décrite dans ce manuel. Utilisez exclusivement les accessoires recommandés par le constructeur.
6. N'utilisez pas l'appareil si son câble d'alimentation ou sa prise est endommagé. Si l'appareil est tombé, est endommagé, a été laissé à l'extérieur ou en contact avec de l'eau ou ne fonctionne pas correctement, retournez-le à un centre d'entretien.
7. Ne manipulez pas le chargeur, y compris la prise et/ou les bornes du chargeur, les mains mouillées.
8. N'insérez aucun objet dans les ouvertures. N'utilisez pas l'appareil si l'une des ouvertures est obstruée. Veillez à éviter l'accumulation dans les ouvertures de tout ce qui pourrait diminuer le flux d'air (poussières, peluches, poils, etc.).
9. Gardez les cheveux, les vêtements amples, les doigts et autres parties du corps éloignés des ouvertures et des pièces en mouvement.
10. Soyez particulièrement vigilant(e) en passant l'aspirateur dans les escaliers.
11. N'utilisez pas cet appareil pour aspirer des liquides combustibles ou inflammables, comme de l'essence, et ne passez pas l'aspirateur dans une pièce où se trouvent de tels liquides.

12. Ne passez en aucun cas l'aspirateur sur des objets brûlants ou incandescents, comme des cigarettes, des allumettes ou des cendres chaudes.
13. Ne faites pas fonctionner cet appareil sans le filtre.
14. Évitez la mise en marche accidentelle. Vérifiez que l'interrupteur marche/arrêt est en position d'arrêt avant de saisir l'appareil ou de le porter. Transporter l'appareil avec un doigt sur l'interrupteur ou le brancher sur une alimentation électrique alors que son interrupteur est en position de marche favorise les accidents.
15. Éteignez toujours l'appareil avant d'effectuer un réglage, de changer un accessoire ou de ranger l'appareil. Ces mesures de sécurité permettent de réduire les risques de démarrage accidentel de l'appareil.
16. Rechargez uniquement l'appareil avec le chargeur spécifié par Tineco. Un chargeur adapté à un seul type de batterie peut présenter un risque d'incendie s'il est utilisé avec une batterie différente.
17. Utilisez cet appareil uniquement avec des batteries Tineco spécialement conçues pour cet usage. L'utilisation de toute autre batterie peut créer un risque de blessures et d'incendie.
18. Si la batterie est soumise à des conditions abusives, du liquide peut s'en échapper. Évitez tout contact avec ce liquide. En cas de contact accidentel, rincez à grande eau. Si du liquide entre en contact avec les yeux, consultez un médecin. Le liquide qui s'échappe de la batterie peut provoquer des irritations ou des brûlures.
19. N'utilisez pas l'appareil si la batterie ou l'appareil lui-même est endommagé ou modifié. Les batteries modifiées ou endommagées peuvent produire un fonctionnement imprévisible pouvant provoquer un incendie, une explosion ou un risque de blessure.
20. N'exposez pas la batterie ou l'appareil à des flammes ou à une température excessive. L'exposition au feu ou à des températures supérieures à 130 °C peut provoquer une explosion.
21. Respectez toutes les instructions de recharge. Ne rechargez pas la batterie ou l'appareil quand la température ambiante est hors de la plage spécifiée dans les instructions. Une recharge incorrecte ou recharger une batterie sous des températures hors de la plage spécifiée peut endommager la batterie et accroître le risque d'incendie.
22. Faites réparer votre appareil par un réparateur qualifié qui ne devra utiliser que des pièces de rechange identiques. Cela garantira une utilisation sûre de l'appareil.
23. Cet appareil contient des éléments de batterie non remplaçables. Ne modifiez pas et n'essayez pas de réparer l'appareil ou la batterie sans suivre les instructions d'utilisation et d'entretien.
24. Éteignez toujours cet appareil avant de brancher ou de débrancher l'embout motorisé.
25. Ne chargez et ne rangez pas l'appareil en plein air ou à l'intérieur d'une voiture. Chargez, stockez ou utilisez la batterie uniquement dans une zone intérieure sèche où la température est supérieure à 4 °C, mais inférieure à 40 °C. Le chargeur est conçu exclusivement pour une utilisation en intérieur.
26. N'utilisez pas l'appareil pour ramasser des particules ultra-fines telles que la chaux, le ciment, la sciure de bois, la poudre de gypse ou les cendres.
27. N'utilisez pas l'appareil pour ramasser des objets pointus, tels que des clous métalliques, des morceaux de verre, des trombones métalliques ou des épingles.

28. N'utilisez pas l'appareil pour ramasser des matières dangereuses et des produits chimiques, tels que des solvants, des produits de nettoyage pour vidange, des acides forts ou des alcalis puissants.
29. Cessez immédiatement d'utiliser l'appareil en cas de surchauffe, de bruits inhabituels, de mauvaises odeurs, de faible aspiration ou de fuite d'électricité.
30. Éteignez le nettoyeur et débranchez-le de la prise électrique avant de le ranger pour une longue période.
31. Nettoyez toujours le réservoir d'eau sale après chaque utilisation afin d'éviter tout blocage, ce qui peut entraîner une faible puissance d'aspiration, une surchauffe du moteur et une réduction de la durée de vie de l'appareil.
32. Après utilisation, rangez l'appareil en intérieur, à l'abri de l'humidité.
33. Ne posez pas et ne plongez pas l'appareil dans de l'eau stagnante et n'essayez pas de nettoyer les zones inondées.
34. Toutes les données et instructions techniques de ce manuel sont basées sur les résultats des tests effectués en laboratoire par Tineco ou des tiers désignés. La société se réserve tous les droits pour les explications finales.
35. La fiche doit être retirée de la prise avant tout nettoyage ou entretien de l'appareil.
36. Un accident peut se produire si l'appareil passe sur le cordon d'alimentation.
37. N'utilisez pas l'appareil si la surface à nettoyer est couverte par plus de 5 mm d'eau.
38. Il ne faut pas tirer ou transporter l'appareil par le cordon, ou utiliser le cordon comme une poignée, fermer une porte sur le cordon ou tirer sur le cordon autour des bords ou des coins tranchants. Ne faites pas rouler l'appareil sur le cordon. Gardez le cordon loin de surfaces chauffées.
39. Ne débranchez pas l'appareil en tirant sur le cordon. Pour débrancher, saisissez la fiche, pas le cordon.
40. Il est interdit d'immerger ce produit dans l'eau.
41. « Avertissement : Risque de brûlure, ne convient pas au chauffage des locaux. »
42. Pour réduire le risque de brûlure, ne retournez pas la buse du nettoyage vapeur et ne touchez pas la surface de la buse.
43. N'utilisez que de l'eau pour remplir le réservoir. N'utilisez aucun type de produit chimique ou d'additif.
44. N'appliquez pas la vapeur directement sur une personne ou un animal.
45. Ne touchez pas la buse de nettoyage vapeur ou les surfaces adjacentes lors du nettoyage à la vapeur ou lorsque la buse est chauffée.

## Applications

1. Ce nettoyeur de sol sans fil doit être utilisé sur les sols durs en intérieur, tels que le vinyle, le carrelage, le parquet, etc. L'utilisation sur une surface rugueuse ne permet pas d'obtenir les meilleures performances.
2. Tenez votre appareil à l'écart des sources de chaleur, telles que la cheminée ou le chauffage, afin d'éviter toute déformation du boîtier.
3. N'utilisez pas l'appareil pour ramasser des liquides inflammables ou combustibles, des particules ultra-fines, des objets pointus, des matières dangereuses, des produits chimiques ou tout autre produit brûlant ou fumant, comme décrit ci-dessus.

## À propos de l'appareil

1. Ne modifiez pas et n'essayez pas de réparer l'appareil sauf comme indiqué dans les instructions de fonctionnement et de nettoyage.
2. Chargez l'appareil avec l'adaptateur Tineco. Tension d'entrée : 100 - 240 V c.a. Les tensions élevées et basses peuvent endommager l'adaptateur, l'appareil ou même entraîner un danger pour l'utilisateur.
3. Soyez particulièrement vigilant(e) en passant l'aspirateur dans les escaliers.
4. Vérifiez que l'interrupteur marche/arrêt est en position d'arrêt avant de saisir l'appareil ou de le porter. Ne posez pas l'appareil à l'horizontale et ne le penchez pas afin d'éviter que de l'eau sale ne pénètre dans le moteur.
5. Pour éviter tout risque de trébuchement, veuillez ranger l'appareil sur la base de recharge.
6. Installez toujours correctement le réservoir d'eau sale et le réservoir d'eau propre avant l'utilisation.
7. Veillez à ne pas mouiller l'appareil ou le chargeur afin d'éviter tout risque d'incendie ou de blessure causé par un court-circuit.

## Déclaration de conformité FCC du fournisseur

TINECO / SÉRIE FLOOR ONE S7 STEAM

Cet appareil est conforme à la section 15 de la réglementation FCC. Son fonctionnement est soumis aux deux conditions suivantes :

(1) Cet appareil ne doit pas provoquer d'interférences nuisibles, et (2) cet appareil doit accepter toutes les interférences reçues, y compris celles susceptibles de provoquer un fonctionnement indésirable.

TINECO INTELLIGENT, INC.

1700 WESTLAKE AVENUE N., SUITE 200, SEATTLE, WA, 98109, USA

WWW.TINECO.COM

1-855-292-8864

Tout changement ou toute modification non expressément approuvé par la partie responsable de la conformité peut annuler le droit de l'utilisateur à utiliser l'équipement.

Remarque : cet équipement a été testé et déclaré conforme aux limites définies pour un appareil numérique de classe B, conformément à l'article 15 de la réglementation FCC. Ces limites sont conçues pour fournir une protection raisonnable contre les interférences nuisibles dans une installation résidentielle.

Cet équipement génère, utilise et peut émettre de l'énergie par radiofréquence. S'il n'est pas installé et utilisé conformément aux instructions, il peut provoquer des interférences nuisibles aux communications radio. Toutefois, il n'est pas garanti que des interférences ne se produiront pas dans une installation particulière. Si cet équipement provoque des interférences nuisibles à la réception des signaux de radio ou de télévision, ce qui peut être déterminé en éteignant et en rallumant l'équipement, il est recommandé à l'utilisateur d'essayer de corriger les interférences en prenant une ou plusieurs des mesures suivantes :

- (1) Réorienter ou déplacer l'antenne de réception.
- (2) Augmenter la distance entre l'équipement et le récepteur.
- (3) Brancher l'appareil sur une prise située sur un circuit différent de celui auquel le récepteur est connecté.
- (4) Consulter le concessionnaire ou un technicien radio/TV expérimenté pour obtenir de l'aide.

## Déclaration FCC relative à l'exposition aux rayonnements

Cet équipement est conforme aux limites d'exposition aux radiations définies par la FCC pour un environnement non contrôlé. Cet équipement doit être installé et utilisé avec une distance minimale de 20 cm entre l'émetteur de radiations et n'importe quelle partie de votre corps.

### Remarque

Le fabricant n'est pas responsable des interférences radio ou TV causées par des modifications non autorisées de cet équipement. Ces modifications peuvent annuler le droit de l'utilisateur à utiliser cet équipement.

### Remarque IC

Cet appareil contient des émetteurs/récepteurs exempts de licence qui sont conformes aux normes RSS exemptes de licence d'Innovation, Sciences et Développement économique Canada. Son fonctionnement est soumis aux deux conditions suivantes :

- (1) cet appareil ne doit pas provoquer d'interférences.
  - (2) cet appareil doit accepter toutes les interférences, y compris celles susceptibles de provoquer un fonctionnement indésirable de l'appareil.
- Cet appareil numérique de classe B est conforme à la norme canadienne ICES-003.
  - Cet équipement est conforme aux limites d'exposition aux radiations définies par la ISED RSS-102 pour un environnement non contrôlé. Cet équipement doit être installé et utilisé avec une distance minimale de 20 cm entre l'émetteur de radiations et n'importe quelle partie de votre corps.

# Spécifications

Produit	SÉRIE FLOOR ONE S7 STEAM
Entrée CA	100-240 V~
Tension	25,2 V= 3 900 mAh Lion
Puissance d'alimentation	240 W
Autonomie	Mode AUTO : 40 minutes Mode VAPEUR/VAPEUR AMPLIFIÉE :20 minutes
Durée de la recharge	4 à 5 heures
Débit d'eau	20~200 ml/min.
Capacité du REP	environ 0,8 L
Capacité du RES	environ 0,72 L
Étanchéité	IPX4

- À n'utiliser qu'avec le chargeur TINECO KL-WA300100-X, YLJX2I-T300100.

## Élimination des déchets

- La batterie contient des matériaux nuisibles à l'environnement. Elle doit donc être retirée de l'appareil avant l'élimination de celui-ci.
- Éteignez l'appareil avant d'enlever la batterie.
- Les batteries, les chargeurs, les accessoires et l'emballage doivent faire l'objet d'un tri dans l'optique d'un recyclage écologique. Ne les jetez pas au feu, à l'eau ou dans le sol. Les chargeurs et batteries ne doivent en aucun cas être jetés avec les ordures ménagères ! 
- En cas de contact du liquide de batterie avec la peau ou les vêtements, rincez immédiatement à l'eau afin d'éviter toute irritation, puis consultez un médecin.

# Présentation

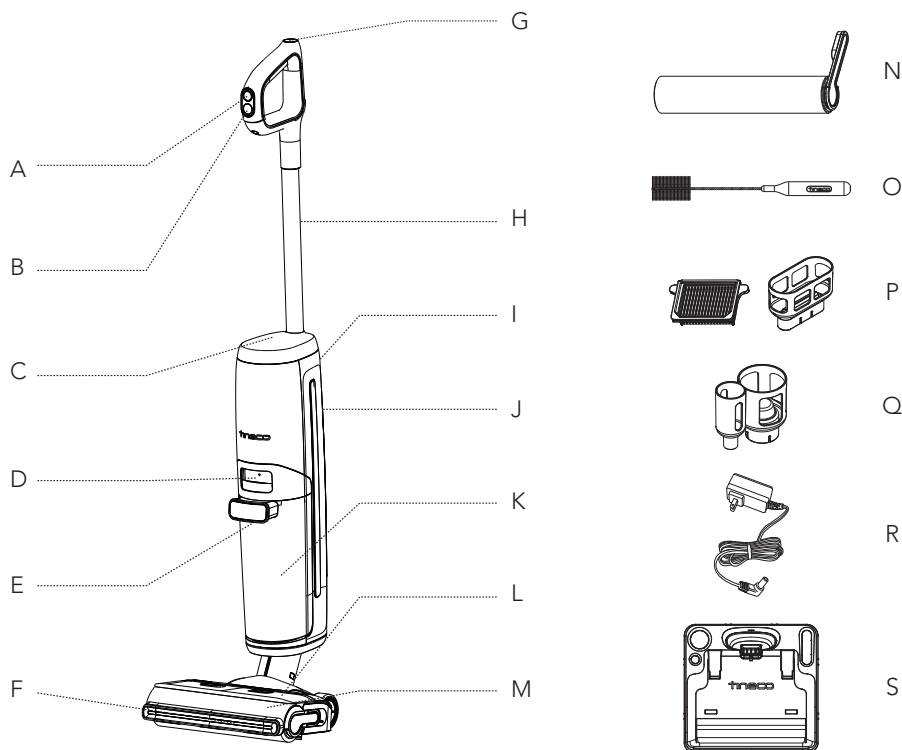

- A. Bouton VAPEUR/VAPEUR AMPLIFIÉE
- B. Marche/arrêt
- C. Affichage numérique
- D. Déverrouillage du réservoir d'eau sale
- E. Poignée du réservoir d'eau sale
- F. Projecteurs LED
- G. Bouton de nettoyage automatique
- H. Tube
- I. Bouton de Wi-Fi/Couper le son/  
Sélection de langue

- J. Réservoir d'eau propre (REP)
- K. Réservoir d'eau sale (RES)
- L. Brosse
- M. Couverture du rouleau brosse
- N. Rouleau brosse
- O. Outil de nettoyage
- P. Filtre sec et support
- Q. Porte-accessoires
- R. Adaptateur
- S. Base de recharge

## Affichage numérique

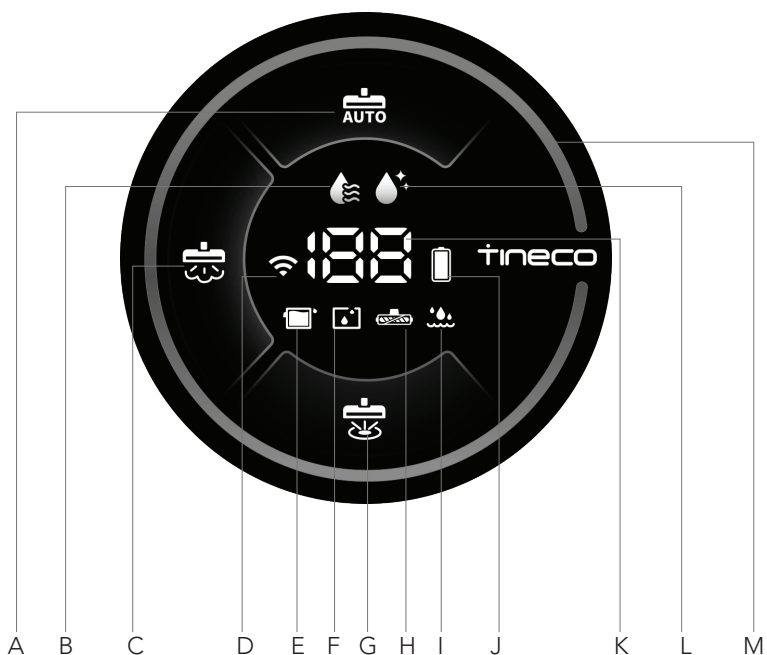

- A. Mode AUTO
- B. Fabrication de vapeur
- C. Mode VAPEUR
- D. Indicateur Wi-Fi
- E. Réservoir d'eau sale plein
- F. REP vide
- G. Mode VAPEUR AMPLIFIÉE
- H. Rouleau brosse emmêlé
- I. Erreur de chauffe-eau
- J. Batterie
- K. Niveau de batterie/Compte à rebours de la préparation de la vapeur
- L. Nettoyage automatique
- M. Boucle de surveillance de poussières (De bleu à rouge selon la quantité de poussières)



# Accessoires

## Remarque :

Les accessoires peuvent varier selon les marchés. Si vous avez besoin de plus d'accessoires, veuillez aller sur le site [www.tineco.com](http://www.tineco.com) ou [store.tineco.com](http://store.tineco.com).



## Rouleau brosse

Le rouleau souple à poils peut être utilisé pour aspirer et laver en même temps. Il peut facilement être nettoyé à l'aide de la fonction de nettoyage automatique.

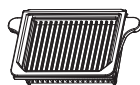

## Filtre sec

Le filtre sec et le filet filtrant peuvent bloquer les grosses particules et les débris, garantissant ainsi la durabilité de l'appareil.

\* Veuillez installer le filtre sec avant toute utilisation, sinon cela peut affaiblir la puissance d'aspiration.



## Outil de nettoyage

Une brosse complète pour nettoyer le RES, le compartiment de la brosse et l'ouverture.

L'outil est également doté d'une extrémité à poils pour éliminer la saleté et la boue sur le rouleau et dans le RES.

# Assemblage

## Comment assembler/désassembler l'appareil

### Remarque :

Pour l'ensemble constitué du réservoir d'eau et de la brosse, reportez-vous aux sections « Fonctionnement » et « Entretien ».

FR

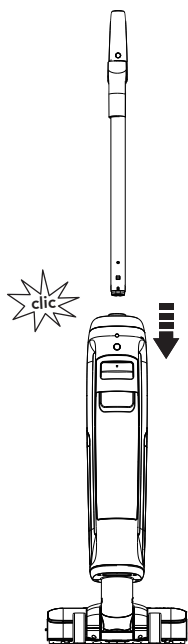

Pour fixer la poignée, insérez-la dans l'appareil jusqu'à ce que vous entendiez un clic.

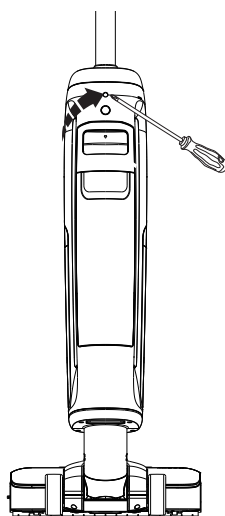

Dans le cas où la poignée doit être démontée, appuyez sur le ressort pour libérer la poignée à l'aide d'un outil (par exemple un tournevis) et soulevez la poignée de l'appareil.

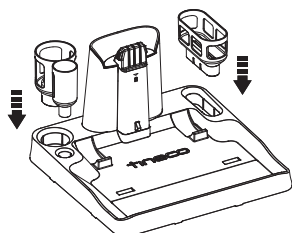

Installez le porte-filtre sec et le porte-accessoire sur la base.

# Fonctionnement

## Préparation à l'utilisation

- Avant la première utilisation, veuillez charger l'appareil pendant 4 à 5 heures (reportez-vous à la section « Instructions de chargement » pour plus de détails).

\* Basé sur les résultats des tests de laboratoire Tineco. Température de laboratoire 4 °C à 40 °C.

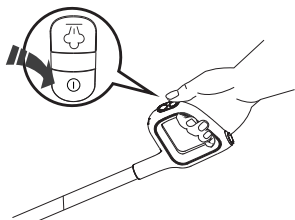

Appuyez sur le bouton ① et l'appareil démarre en mode AUTO par défaut, puis appuyez sur le bouton ② pour passer au mode VAPEUR, au mode VAPEUR AMPLIFIÉE ou au mode AUTO. Appuyez à nouveau sur le site ① pour éteindre l'appareil une fois le nettoyage terminé.

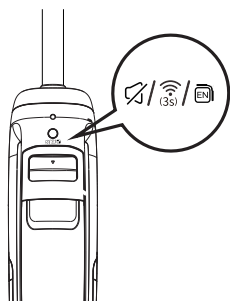

Bouton de Wi-Fi/Couper le son/Sélection de langue

- Appuyez sur ce bouton pour activer/désactiver l'invite vocale.
- Appuyez à deux reprises sur ce bouton pour changer de langue. (D'autres choix de langue seront ajoutés pour la voix, veuillez vous référer au produit actuel pour le moment.)
- Maintenez ce bouton enfoncé pendant 3 secondes pour vous connecter au réseau.

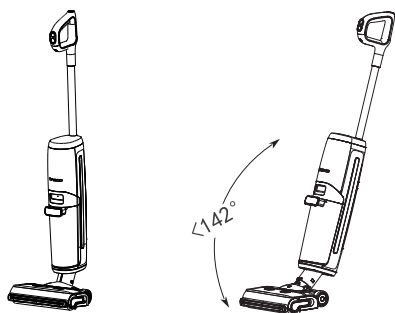

L'appareil s'arrêtera de fonctionner en position verticale et recommencera à fonctionner lorsque vous l'inclinerez.

\* Ne l'inclinez pas de plus de 142° pour éviter toute fuite d'eau.

### Remarque :

- La sélection du mode approprié dépend du besoin réel.
- N'aspirez pas de liquide mousseux.
- Pour aspirer l'eau présente sur la surface, l'appareil continuera de fonctionner pendant 3 secondes suivant la mise hors tension.

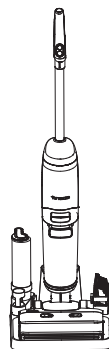

Placez l'appareil verticalement sur la base de recharge après utilisation pour le charger et le ranger.

## Remplissage du réservoir d'eau propre

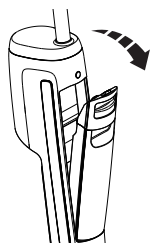

Appuyez sur le bouton de déverrouillage du réservoir d'eau propre pour le retirer de l'appareil.

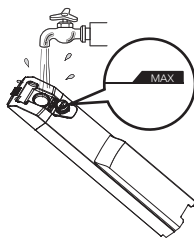

Ouvrez le bouchon du réservoir, puis remplissez-le d'eau du robinet jusqu'à la ligne Max.

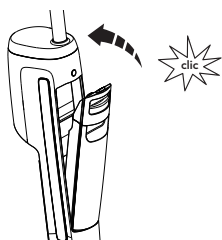

Remplacez le réservoir dans l'appareil. Vous entendrez un « clic » lorsque le réservoir est bien en place.

### Remarque :

**N'utilisez que de l'eau à moins de 60 °C, ne la mélangez pas à une solution chimique.  
N'UTILISEZ PAS D'EAU CHAUDE.**

## Instructions de chargement

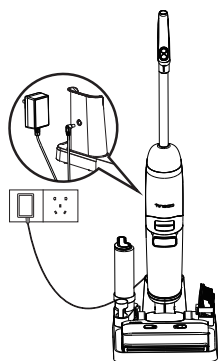

Pour charger l'appareil, placez-le sur la base de recharge et branchez l'adaptateur sur une prise secteur.

1. Pour charger l'appareil, branchez le cordon de charge externe à la base de recharge et branchez-le sur la prise murale.
2. Pour éviter tout risque de trébuchement, placez l'appareil sur la base de recharge à proximité d'un mur pendant la charge.

### **Avertissement :**

- Chargez l'appareil uniquement avec l'adaptateur fourni par Tineco.
- En cas de non-utilisation prolongée, l'appareil doit être rechargé une fois tous les 3 mois pour des performances optimales. Une charge complète nécessite environ 4 à 5 heures.
- Rangez l'appareil en intérieur, à l'abri de l'humidité. N'exposez pas l'appareil à la lumière du soleil ni au gel. Plage de température recommandée : 4 °C à 40 °C.

## Sélection du mode de nettoyage

### Mode AUTO



- En mode AUTO, le capteur iLoop détecte automatiquement le degré de salissure du sol et applique la quantité appropriée d'eau propre et la puissance d'aspiration adaptée.
- Une boucle rouge de surveillance de la saleté indique une zone à forte concentration de substances polluantes, et une boucle bleue indique que moins de substances polluantes sont détectées. Ce mode applique automatiquement la meilleure solution de nettoyage.

### Mode VAPEUR



- Appuyez sur le bouton  pour passer en mode VAPEUR. Il faudra 20 à 50 s pour préparer la vapeur. Et il y a 6 orifices pour vaporiser la vapeur. Appliquez le mode VAPEUR lorsqu'un nettoyage en profondeur est nécessaire.

### Mode VAPEUR AMPLIFIÉE



- Appuyez sur le bouton  pour passer en mode VAPEUR AMPLIFIÉE. Il faudra 20 à 50 s pour préparer la vapeur. Et il y a 2 orifices pour vaporiser la vapeur. Utilisez le mode VAPEUR AMPLIFIÉE lorsque le nettoyage d'une zone très polluée est nécessaire.

### Mode ASPIRATION



- Avec le Wi-Fi connecté, ouvrez l'application et sélectionnez le mode ASPIRATION dans l'application, l'appareil entrera en mode Aspiration.
- En mode ASPIRATION, l'appareil absorbe l'eau. Nous recommandons d'utiliser ce mode sur la surface mouillée.

### Remarque :

Éloignez les objets pointus de l'écran numérique pour éviter les rayures et les éraflures.

## Autonomie

- En mode AUTO : env. 40 minutes
- En mode VAPEUR/AMPLIFIÉ : env. 20 minutes
- Les estimations de l'autonomie ont été obtenues par un laboratoire Tineco.

## Durée de la recharge

- Il faut environ 4 à 5 h pour recharger complètement la batterie.
- Les données estimées ont été obtenues par un laboratoire Tineco à des températures ambiantes comprises entre 4 et 40 °C.

## Application

Toutes les fonctions peuvent être activées à l'aide de l'application Tineco. Téléchargez l'application depuis l'App Store,

Google Play et site officiel de Tineco.

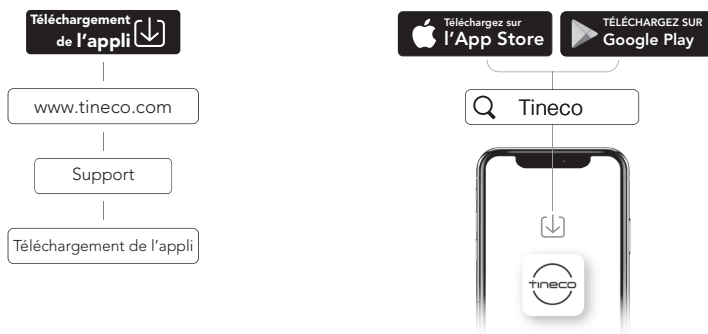

### Remarque :

La langue par défaut pour l'invite vocale est l'anglais, vous pouvez définir d'autres langues à l'aide de l'application.

## Invite vocale (le contenu peut varier, veuillez noter que l'invite vocale réelle prévaut.)

État	Rappel
Invites vocales activées	Invites vocales activées.
Invites vocales désactivées	Invites vocales désactivées.
Connecter l'application Tineco	Téléchargez l'application Tineco et connectez l'appareil.
Allumer l'appareil	Mode Auto.
Passer en mode Vapeur	Mode Vapeur.
Passer en mode Vapeur amplifié	Mode Vapeur amplifié.
Premier démarrage du mode vapeur/mode vapeur amplifiée	La première préparation de vapeur est relativement longue, veuillez patienter.
Appuyez sur le bouton de mode VAPEUR/VAPEUR AMPLIFIÉE	La préparation de la vapeur commence.
La vapeur est prête à être utilisée	La vapeur est prête à être utilisée.
Le réservoir d'eau propre est vide	Quantité d'eau insuffisante dans le réservoir d'eau propre. Veuillez ajouter de l'eau.
Le réservoir d'eau sale est plein	Le réservoir d'eau sale est plein. Veuillez le vider et le nettoyer.
Besoin d'un nettoyage automatique après la détection	Veuillez activer la fonction de nettoyage automatique pour assurer un nettoyage efficace.
Après le nettoyage automatique	Nettoyage automatique terminé. Veuillez vider et nettoyer le réservoir d'eau sale et le tuyau en dessous pour éviter les odeurs indésirables.
Niveau de la batterie 10 %~20 %	Batterie faible.
Niveau de la batterie 0 %~10 %	Batterie faible. Veuillez charger l'appareil.
Éteindre l'appareil	Éteint. Placez l'appareil sur la base de recharge.
Prêt pour la charge	En cours de chargement.
Le réservoir d'eau propre est vide pendant le fonctionnement de l'appareil	Quantité d'eau insuffisante dans le réservoir d'eau propre, passage en mode AUTO.
Le réservoir d'eau propre est vide pendant le mode Vapeur/Vapeur amplifiée	Quantité d'eau insuffisante dans le réservoir d'eau propre, impossible de faire de la vapeur.
Le réservoir d'eau sale n'est pas installé	Installez le réservoir d'eau sale.
Le couvercle de la brosse n'est pas installé	Veuillez installer le couvercle du rouleau brosse correctement.
En cas de panne du moteur, de la pompe ou de la batterie	Erreur ! Veuillez contacter le service clientèle.
Sélectionnez le mode d'aspiration dans l'application	Mode Aspiration.
Saleté de l'appareil détectée pendant son fonctionnement	Pour optimiser les performances de nettoyage, veuillez effectuer un cycle de nettoyage automatique.
L'utilisateur appuie sur le bouton de nettoyage automatique lorsque l'appareil est en veille	Placez l'appareil sur la base de recharge pour commencer le nettoyage automatique.

# Entretien

## Remarque :

- Pour obtenir des performances optimales et éviter les odeurs, **nettoyez** et **séchez** toujours **complètement** le RES, les filtres, le rouleau brosse et le couvercle du rouleau brosse après chaque utilisation.
- Assurez-vous que chaque pièce est correctement installée, sinon l'appareil peut ne pas fonctionner correctement.
- Ne faites pas tremper l'appareil.
- Une certaine quantité d'eau peut rester dans l'appareil à la suite de l'inspection en usine.
- Après l'entretien, placez l'appareil verticalement sur la base de recharge. N'exposez pas l'appareil à la lumière directe du soleil et rangez-le à l'intérieur dans un endroit sec.

## Corps principal

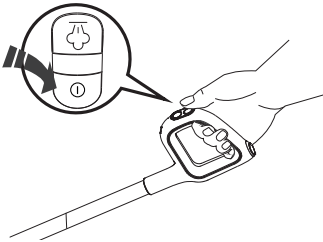

Pour réduire le risque de blessure, éteignez l'appareil avant de procéder à l'entretien.

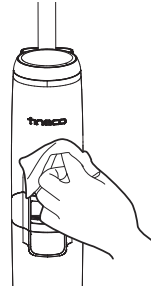

Utilisez un chiffon pour nettoyer la surface avec un détergent neutre. Le chiffon doit être sec pour éviter que de l'eau ne pénètre dans l'appareil.

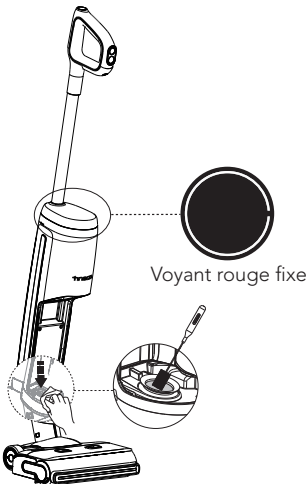

Lorsque l'iLOOP est rouge, retirez le réservoir d'eau sale et nettoyez le capteur de saleté à l'aide d'un chiffon humide ou de l'outil de nettoyage.



## Réservoir d'eau sale

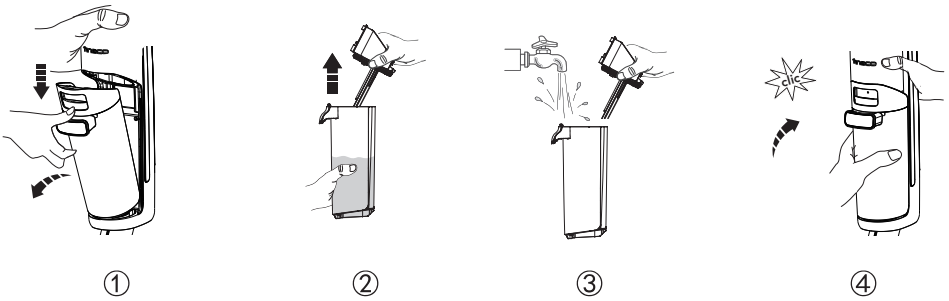

- Lorsque l'eau sale atteint la ligne Max, l'appareil cesse de fonctionner, affiche un rappel et émet une invite vocale.
- Tirez le couvercle du réservoir vers le haut pour vider le RES. Utilisez l'outil de nettoyage pour éliminer les débris restants. Rincez l'intérieur du RES, puis remplacez-le dans l'appareil.

## Couvercle du réservoir d'eau sale

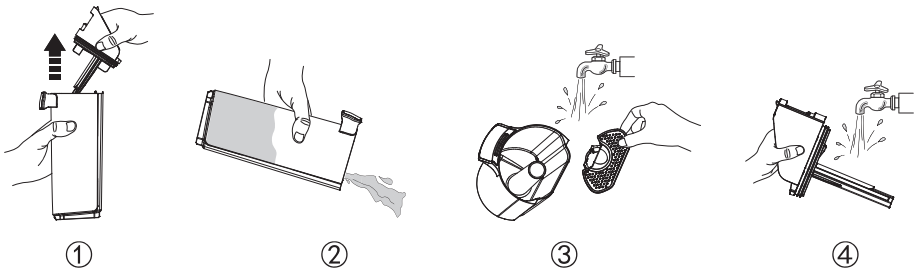

Si le couvercle du réservoir d'eau sale et le filtre à l'intérieur sont obstrués, retirez-les et rincez-les deux à l'eau.

## Filtre sec



Saisissez les zones en creux de chaque côté du filtre sec et tirez vers le haut. Rincez le filtre à l'eau courante et laissez-le sécher complètement avant de le replacer entièrement sec dans le couvercle du RES.

\* Un filtre sec de rechange est fourni avec votre appareil pour faciliter le remplacement.

## Nettoyage automatique

FR

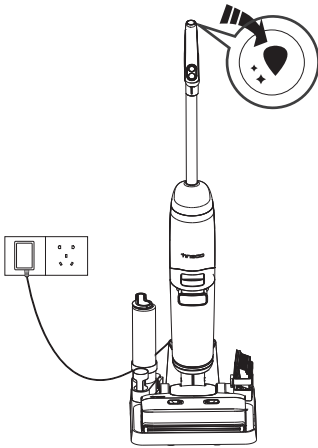

1. Placez l'appareil sur la base de recharge après l'utilisation, le capteur détecte automatiquement le niveau de saleté.
2. Appuyez sur le bouton de nettoyage automatique, et l'appareil sélectionnera le mode correspondant en fonction du niveau réel de la batterie pour l'effectuer.
3. Une fois qu'il est terminé, veuillez nettoyer le réservoir d'eau sale. L'appareil commencera aussi à se charger.

### Remarque :

- Assurez-vous que la base de recharge est branchée pour le nettoyage automatique.
- Lorsque le niveau de la batterie est inférieur à 10 %, une pression du bouton de nettoyage automatique activera la charge en premier au lieu du nettoyage automatique.
- Lorsque le niveau de la batterie est supérieur à 10 %, appuyez sur le bouton de nettoyage automatique, il sera activé avec une température d'eau normale.
- Lorsque le niveau de la batterie supérieur à 20 %, appuyez sur le bouton de nettoyage automatique, il sera activé avec la vapeur.
- Avant le cycle de nettoyage automatique, veuillez nettoyer le RES et vous assurer que le niveau d'eau dans le REP dépasse 40 %.

## Couvercle du rouleau brosse

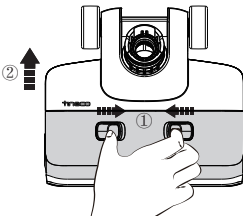

Appuyez sur les loquets du couvercle et soulevez-le pour le retirer.

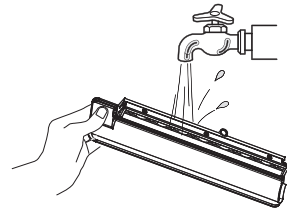

Rincez à l'eau.

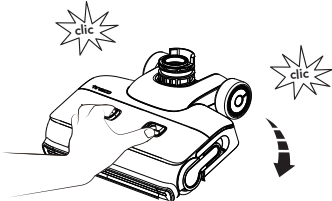

Lorsque vous le remettez en place, verrouillez toujours le couvercle de la brosse pour éviter toute fuite.

## Rouleau brosse

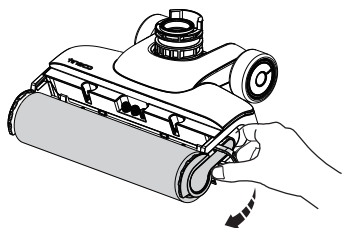

Retirez le rouleau brosse en saisissant la languette et en la sortant.

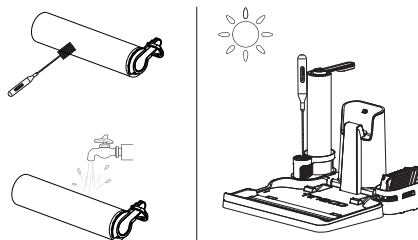

Utilisez l'outil de nettoyage pour retirer les cheveux et les débris enroulés autour du rouleau et rincez celui-ci à l'eau. Remettez le rouleau-brosse dans le porte-accessoires, et laissez-le sécher complètement avant de le réinstaller.

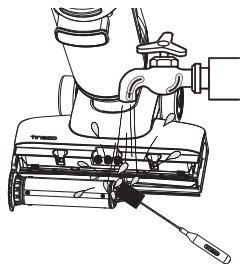

Lavez et enlevez les cheveux et les débris de la chambre du rouleau-brosse avec de l'eau et un outil de nettoyage.

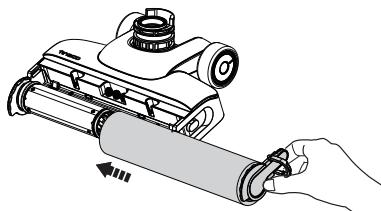

Remettez le rouleau brosse en place en insérant son extrémité dans le côté gauche du support, puis fixez la languette du rouleau à la boucle magnétique à droite pour la verrouiller en place.

### Remarque :











- Un rouleau brosse de rechange est fourni avec votre appareil pour faciliter le remplacement.
- Pour maintenir des performances élevées, remplacez le rouleau-brosse tous les 8 mois.

Scannez le code QR ci-dessous pour accéder aux vidéos de soins de produits.



# Guide de dépannage

FR

Problème	Cause possible	Solution
L'appareil ne s'allume pas	<ol style="list-style-type: none"> <li>1. Pas d'alimentation</li> <li>2. Protection automatique contre la surchauffe</li> </ol>	<ol style="list-style-type: none"> <li>1. Chargez l'appareil</li> <li>2. Redémarrez après refroidissement de l'appareil</li> </ol>
Aspiration faible	Le filtre sel n'est pas installé ou est sale	Installez le filtre sec ou nettoyez-le et laissez-le sécher complètement
<p>Le rouleau brosse est obstrué et l'indicateur clignote</p> <p> Invite vocale :</p> <ol style="list-style-type: none"> <li>1. Veuillez installer le rouleau brosse correctement.</li> <li>2. Veuillez vérifier le rouleau brosse.</li> <li>3. Veuillez installer le couvercle du rouleau brosse correctement.</li> </ol>	 <ol style="list-style-type: none"> <li>1. Le rouleau brosse est bloqué</li> <li>2. Le rouleau brosse n'est pas installé</li> <li>3. Le couvercle du rouleau-brosse n'est pas installé correctement</li> </ol>	<ol style="list-style-type: none"> <li>1. Éliminez les obstructions</li> <li>2. Installez correctement le rouleau brosse</li> <li>3. Installez correctement le couvercle du rouleau brosse</li> </ol>
L'indicateur Wi-Fi est éteint	Le Wi-Fi n'est pas connecté	Suivez les étapes pour connecter l'appareil au Wi-Fi
<p>Le voyant indiquant que le REP est vide clignote</p> <p> Invite vocale</p> <ol style="list-style-type: none"> <li>1. Quantité d'eau insuffisante dans le réservoir d'eau propre, passage en mode AUTO.</li> <li>2. Quantité d'eau insuffisante dans le réservoir d'eau propre, impossible de faire de la vapeur.</li> </ol>	 <p>Le REP est vide</p>	Remplissez le REP
<p>Le voyant indiquant que le RES est plein clignote</p> <p> Invite vocale</p> <p>Le réservoir d'eau sale est plein. Veuillez le vider et le nettoyer.</p>	 <p>L'eau sale du RES a atteint la ligne MAX</p>	Videz l'eau sale, puis réinstallez le RES
<p>Le témoin d'erreur du chauffe-eau clignote</p> <p> Invite vocale :</p> <p>Erreur de chauffe-eau, veuillez redémarrer l'appareil.</p>	 <p>Erreur de chauffe-eau</p>	Redémarrer l'appareil
Tous les voyants s'éteignent lors du fonctionnement	Surchauffe ou dysfonctionnement de la batterie	Laissez l'appareil refroidir et redémarrez-le
<p>Niveau de la batterie &lt; 10 %</p> <p> Invite vocale :</p> <p>Batterie faible. Veuillez charger l'appareil.</p>	Batterie faible	Chargez l'appareil ou redémarrez-le
<p>L'iLoop est rouge</p> <p> Invite vocale :</p> <p>Nettoyez le réservoir d'eau sale ou le canal de débris.</p>	Dysfonctionnement ou obstruction du capteur de saleté	Éliminez les obstructions, nettoyez le canal anti-résidus ou redémarrez l'appareil

## Remarque :

Si le guide de dépannage ci-dessus ne vous aide pas, veuillez consulter notre site Web [www.tineco.com](http://www.tineco.com) pour plus d'aide.

# Garantie

## GARANTIE LIMITÉE DE 2 AN

- Elle s'applique uniquement aux achats effectués auprès des détaillants autorisés de Tineco.
- Elle est soumise au respect des exigences décrites dans ce manuel d'instructions, et est soumise à d'autres conditions décrites ci-dessous.
- Cette garantie est régie et interprétée en vertu des lois du pays dans lequel a eu lieu l'achat. Nous fournissons une garantie de 2 ans ou une période de garantie comme stipulée par le droit local applicable, la période la plus longue étant retenue.

## CE QUI EST COUVERT

- Votre appareil Tineco bénéficie d'une garantie de 2 ans contre les défauts d'origine du matériel et de fabrication, lorsqu'il est utilisé à des fins domestiques conformément au manuel d'utilisation de Tineco. Les accessoires motorisés et la batterie achetés séparément sont livrés avec une garantie de 1 an.
- Cette garantie fournit, sans frais supplémentaires, toute la main-d'œuvre et les pièces nécessaires pour assurer que votre appareil est en bon état de fonctionnement pendant la période de garantie.
- Cette garantie n'est valable que pour l'utilisation dans le pays où l'appareil a été vendu.

## CE QUI N'EST PAS COUVERT

Tineco ne sera pas responsable des coûts, dommages ou réparations résultant de ce qui suit :

- Appareils achetés auprès d'un revendeur non autorisé.
- Manipulation ou fonctionnement négligent, mauvaise utilisation, abus et/ou manque d'entretien ou utilisation non conforme au manuel d'utilisation Tineco.
- Utilisation de l'appareil autre que pour des usages domestiques normaux, c'est-à-dire, à des fins commerciales ou de location.
- Utilisation de pièces non conformes au manuel d'utilisation Tineco.
- Utilisation de pièces et d'accessoires autres que ceux produits ou recommandés par Tineco.
- Facteurs externes non liés à la qualité et à l'utilisation du produit, tels que la météo, les modifications, les accidents, les pannes électriques, les surtensions ou les catastrophes naturelles.
- Réparations ou modifications effectuées par des parties ou des agents non autorisés.
- Absence de nettoyage des obstructions et autres matières dangereuses de l'appareil.
- Usure normale, y compris l'usure normale des pièces, telles que la poubelle, la ceinture, le filtre, le filtre HEPA, la barre de brosse, le cordon d'alimentation (ou lorsqu'un dommage externe ou un abus est diagnostiqué), les tapis ou planchers endommagés en raison d'une utilisation non conforme aux instructions du fabricant.
- Réduction du temps de décharge de la batterie en raison du vieillissement ou de l'usure de la batterie.

## LIMITATIONS DE GARANTIE

- Toute garantie implicite relative à votre appareil, y compris, mais sans s'y limiter, la garantie de qualité marchande ou la garantie d'adéquation à un usage particulier, est limitée à la durée de cette garantie.
  - La couverture de la garantie s'applique uniquement au propriétaire d'origine et à la batterie d'origine et n'est pas transférable.
  - Cette garantie limitée vous donne des droits légaux spécifiques. Vous pouvez également avoir d'autres droits qui varient selon les régions.
  - Les garanties du fabricant peuvent ne pas s'appliquer dans tous les cas, en fonction de facteurs tels que l'utilisation du produit, l'endroit où le produit a été acheté ou la personne à qui vous avez acheté le produit.
- Veillez lire attentivement la garantie et contactez le fabricant si vous avez des questions.

## SERVICE DE GARANTIE

**Enregistrement** : Nous vous recommandons vivement, dès l'achat, d'enregistrer votre appareil en vous connectant à notre site officiel ([www.tineco.com](http://www.tineco.com)) ou en scannant le code QR (voir à droite) pour bénéficier d'avantages plus exclusifs. Pour vous enregistrer, veuillez saisir le numéro de série dans son entier (au dos de l'appareil).

Le fait de ne pas enregistrer votre appareil ne diminuera pas vos droits de garantie.

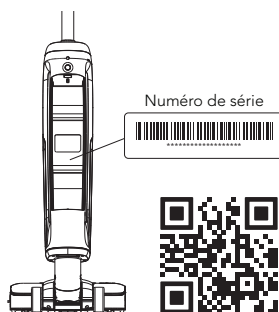

**Comment faire une réclamation** : veuillez conserver votre justificatif d'achat. Pour faire une réclamation dans le cadre de notre garantie limitée, vous devez fournir votre numéro de série et le reçu d'achat original avec la date d'achat et le numéro de commande.

Tous les travaux seront effectués par Tineco ou ses agences agréées.

Toute pièce défectueuse remplacée sera récupérée par Tineco.

Le service sous cette garantie ne prolongera pas la période de garantie.

Contactez notre service après-vente au  
**1-855-292-8864** ou visitez le site Web de  
Tineco à l'adresse **www.tineco.com**  
pour profiter de l'expertise  
du service après-vente.



**tineco**  
Live Easy.  
Enjoy Life.

Contact us - We'll get back to you within 1 business day.

Conéctese con nosotros. Nos pondremos en contacto con usted dentro de 1 día laboral.

Contactez-nous. Nous vous répondrons dans 1 jour ouvrable.

 [www.tineco.com](http://www.tineco.com)

 1-855-292-8864