

# tineco

## CARPET ONE PRO SERIES

### Smart Carpet Cleaner

Instruction Manual

Manual De Uso

Mode D'emploi



\*Actual product may differ from illustration.

**TINECO IS HERE TO HELP.**

We'll get back to you within 1 business day.



 [www.tineco.com](http://www.tineco.com)

 **1-855-292-8864**  
Mon. - Fri. 9am - 6pm (CST)



# CONTENTS

Important Safety Instructions.....	2
Specifications .....	7
Overview.....	8
Accessories.....	9
Assembly .....	10
Operation.....	13
Maintenance .....	19
Troubleshooting.....	23
Warranty .....	24

**TINECO IS HERE TO HELP.**

We'll get back to you within 1 business day.

 [www.tineco.com](http://www.tineco.com)



**1-855-292-8864**  
Mon. - Fri. 9am - 6pm (CST)

# Important Safety Instructions

## SAVE THESE INSTRUCTIONS

### Household use only.

When using an electrical appliance, basic precautions should always be followed, including the following:

READ ALL INSTRUCTIONS BEFORE USING (THIS APPLIANCE). Failure to follow the warnings and instructions may result in electric shock, fire and/or serious injury.

## WARNING – To reduce the risk of fire, electric shock, or injury:

1. This appliance can be used by children aged from 8 years and above and persons with reduced physical, sensory or mental capabilities or lack of experience and knowledge if they have been given supervision or instruction concerning use of the appliance in a safe way and understand the hazards involved. Children should not play with the appliance. Cleaning and user maintenance shall not be performed by children without supervision.
2. The appliance is not to be used by persons (including children) with reduced physical, sensory or mental capabilities, or lack of experience and knowledge, unless they have been given supervision or instruction.
3. Use only indoors, do not immerse. To reduce risk of electric shock – Use only on carpet moistened by cleaning process.
4. Do not allow to be used as a toy. Close attention is necessary when used by or near children, pets or plants.
5. To reduce the risk of fire and electric shock – Use only Tineco cleaning products intended for use with this machine.
6. Use only as described in this manual. Use only manufacturer's recommended attachments.
7. Do not pull or carry by cord, use cord as a handle, close a door on cord, or pull cord around sharp edges or corners. Do not run appliance over cord. Keep cord away from heated surfaces.
8. Do not unplug by pulling on cord. To unplug, grasp the plug, not the cord.
9. Do not handle plug or appliance with wet hands.
10. Do not use with a damaged cord or plug. If appliance has been dropped, damaged, left outdoors, dropped into water, or is not working as it should, return it to a service center.
11. Do not put any object into openings. Do not use with any opening blocked; keep free of dust, lint, hair, and anything that may reduce air flow.
12. Keep hair, loose clothing, fingers, and all parts of your body away from openings and moving parts.
13. Use extra care when cleaning on stairs.
14. Do not use to pick up flammable or combustible liquids, such as gasoline, or use in areas where they may be present.
15. Do not pick up anything that is burning or smoking, such as cigarettes, matches, or hot ashes.

16. Do not use without filter.
17. To reduce the risk of electric shock, always install float before any wet pick-up operation.
18. Prevent unintentional activation. Ensure the switch is in the off-position before picking up or carrying the appliance. Carrying the appliance with your finger on the switch or energizing appliance that have the switch on invites accidents.
19. Always switch off the appliance before making any adjustments, changing accessories, or storing the appliance. Such preventive safety measures reduce the risk of starting the appliance accidentally.
20. TO REDUCE THE RISK OF ELECTRIC SHOCK – UNPLUG BEFORE CLEANING OR SERVICING. UNPLUG BEFORE CONNECTING HOSE.
21. Always turn off this appliance before connecting or disconnecting the motorized nozzle.
22. Turn off all controls before unplugging.
23. Do not leave appliance when plugged in. Unplug from outlet when not in use and before servicing.
24. Do not use to pick up ultrafine particles, such as lime, cement, sawdust, gypsum powder, or ashes.
25. Do not use to pick up sharp objects, such as metallic nails, pieces of glass, metal paper clips, or pins.
26. Do not use to pick up hazardous material and chemicals, such as solvent, drain cleaner, strong acids, or strong alkali.
27. Stop using immediately if the appliance is overheating, making unusual noises, producing unusual odors, performing low suction, or leaking electricity.
28. Turn cleaner OFF and disconnect from electrical outlet for long-term storage.
29. Always clean the Dirty Water Tank after each use to avoid potential blockage, which may lead to low suction power, motor overheating, or reduce the service life of the appliance.
30. Do not expose to rain.
31. Store appropriately indoors in a dry place after use.
32. Do not place or submerge appliance in standing water or try to clean flooded areas.
33. The plug must be removed from the socket-outlet before cleaning or maintaining the appliance.
34. A hazard may occur if the appliance runs over the supply cord.
35. Connect to a properly grounded outlet only. See Grounding Instructions.
36. To reduce the risk of fire and electric shock due to internal component damage, use only Tineco cleaning fluid/solution: Carpet Deodorizing & Cleaning Solution intended for use with this appliance. See the Cleaning Fluid/Solution section of this manual.
37. Do not turn over nozzle, or touch the bottom surface of the nozzle when using the dry function.
38. Do not use appliance in an enclosed space filled with vapors given off by oil base paint, paint thinner, some moth proofing substances, flammable dust, or other explosive or toxic vapors.
39. Do not store cleaner with solution in Clean Water Solution Tank or dirty water in Dirty Water Tank. Mineral deposits and mildew can form which will affect the performance of your carpet cleaner.

## Range of Usage

1. The Carpet cleaner is to be used on carpets, such as level loop, etc.
2. Some Loop Berber carpets, Natural Fiber (including silk and wool), and Soft Fiber carpets can fuzz with wear. Some vacuums & carpet cleaners can worsen this carpet wear. If cleaning on Berber, Natural Fiber, or Soft Fiber carpeting, first test a small hidden area of carpet by running the carpet washer over it. If no fuzzing or overwetting occurs, continue cleaning. Avoid overwetting Berber carpets. If you have any questions or concerns, consult with your carpet manufacturer on deep cleaning recommendations.
3. Important: Keep the foot of the deep cleaner perpendicular to the rug's edge with each cleaning pass to prevent damage.
4. Important! Please check manufacturer's tag before cleaning area rugs for any specialized cleaning instructions. We do not recommend deep cleaning delicate, silk, wool, antique or area rugs without a manufacturer's tag.
5. When cleaning area rugs, place the rug on a sealed surface to test for colorfastness in an inconspicuous area. Your cleaner should not be used on unsealed surfaces.
6. Do not use on rugs or carpet when dry cleaning is recommended.
7. For upholstery, check cleaning code - Use your Tineco Carpet Washer only if the upholstery fabric is marked with a "W" (for "wet" clean) or "S/W" (for "solvent/dry" or "wet" clean). Do not clean fabric marked "S" ("solvent/dry" clean only). If your upholstery does not have a code, seek professional assistance
8. Test for colorfastness - Wet a white absorbent cloth with the solution. In a small, hidden area, gently rub the surface with the dampened cloth. Wait ten minutes and check for color removal or bleed with white paper towel or cloth. If surface has more than one color, check all colors.
9. Keep your appliance away from heat sources, such as fireplace or heater, to avoid casing deformation.
10. Do not use to pick up flammable or combustible liquids, ultrafine particles, sharp objects, hazardous material, chemicals or anything that is burning or smoking, as described above.

## About Cleaning Fluid/Solution

1. A large amount of cleaning solution entering into the motor may cause damage to the appliance. Don't shake the machine violently.
2. Add solution as instructed in the Operation section. We recommend using the provided cleaning solution.
3. Keep out of the reach of children. Avoid contact with eyes and skin, otherwise, rinse thoroughly with water. If irritation persists, seek medical advice. If product is swallowed seek medical advice.
4. Dirty water and solution disposal should comply with local environmental regulations.
5. **WARNING:** To Reduce the Risk of Fire and Electric Shock due to internal component damage, use only TINECO CARPET DEODORIZING & CLEANING SOLUTION intended for use with the appliance.

## About the Appliance

1. Do not modify or attempt to repair the appliance except as indicated in the instructions

- for operating and cleaning.
2. Use extra care when cleaning on stairs.
  3. Ensure that the Power Switch is in the OFF-position and unplug before picking up or carrying the appliance. Do not lay flat or lean the appliance so as to prevent dirty water from entering into the motor.
  4. Always install the Dirty Water Tank and Clean Water Tank properly before use.
  5. Do not allow the appliance to get wet to avoid risk of fire or injury caused by a short circuit.

## Grounding Instructions

1. This appliance must be grounded. If it should malfunction or breakdown, grounding provides a path of least resistance for electric current to reduce the risk of electric shock. This appliance is equipped with a cord having an equipment-grounding conductor and grounding plug. The plug must be inserted into an appropriate outlet that is properly installed and grounded in accordance with all local codes and ordinances.
2. **WARNING** – Improper connection of the equipment-grounding conductor can result in a risk of electric shock. Check with a qualified electrician or service person if you are in doubt as to whether the outlet is properly grounded. Do not modify the plug provided with the appliance – if it will not fit the outlet, have a proper outlet installed by a qualified electrician.
3. This appliance is for use on a nominal 120-V circuit and has a grounding attachment plug that looks like the plug illustrated in sketch A in Figure 20. Make sure that the appliance is connected to an outlet having the same configuration as the plug. No adaptor should be used with this appliance.

## FCC Supplier's Declaration of Conformity

TINECO / CARPET ONE PRO SERIES

This appliance complies with part 15 of the FCC Rules. Operation is subject to the following two conditions:

(1) This appliance may not cause harmful interference, and (2) this appliance must accept any interference received, including interference that may cause undesired operation.

TINECO INTELLIGENT, INC.

1700 WESTLAKE AVENUE N., SUITE 200, SEATTLE, WA, 98109, USA

WWW.TINECO.COM

1-855-292-8864

Changes or modifications not expressly approved by the party responsible for compliance could void the user's authority to operate the equipment.

Note: This equipment has been tested and found to comply with the limits for a Class B digital appliance, pursuant to Part 15 of the FCC Rules. These limits are designed to provide reasonable protection against harmful interference in a residential installation.

This equipment generates uses and can radiate radio frequency energy and, if not installed and used in accordance with the instructions, may cause harmful interference to radio communications. However, there is no guarantee that interference will not occur in a particular installation. If this equipment does cause harmful interference to radio or television reception, which can be determined by turning the equipment off and on, the user is encouraged to try to correct the interference by one or more of the following measures:

- (1) Reorient or relocate the receiving antenna.
- (2) Increase the separation between the equipment and receiver.
- (3) Connect the equipment into an outlet on a circuit different from that to which the receiver is connected.
- (4) Consult the dealer or an experienced radio/TV technician for help.

## FCC Radiation Exposure Statement

This equipment complies with FCC radiation exposure limits set forth for an uncontrolled environment. This equipment should be installed and operated with a minimum distance of 20cm between the radiator and any part of your body.

## Note



The manufacturer is not responsible for any radio or TV interference caused by unauthorized modifications to this equipment, such modifications could void the user's authority to operate this equipment.

## IC Note

This appliance contains licence-exempt transmitter(s)/receiver(s) that comply with Innovation, Science and Economic Development Canada's licence-exempt RSS(s). Operation is subject to the following two conditions:

- (1) this appliance may not cause interference.
  - (2) this appliance must accept any interference, including interference that may cause undesired operation of the appliance.
- This Class B digital apparatus complies with Canadian ICES-003.
  - This equipment complies with ISSED RSS-102 radiation exposure limits set forth for an uncontrolled environment. This equipment should be installed and operated with a minimum distance of 20cm between the radiator and any part of your body.

## Symbols:

	Power On/Off
	AUTO/MAX/DRY Mode



# Specifications

Product	CARPET ONE PRO SERIES
Voltage	120V, 60Hz
Current	11A
CWT Capacity	2L
DWT Capacity	1.5L

- All data and technical instructions of this manual are based on results from lab tests of Tineco or designated third parties. The company reserves all rights for final explanations.

## Disposal

Accessories and packaging should be sorted for environmental friendly recycling. Do not put them into fire, water or soil.

# Overview

EN

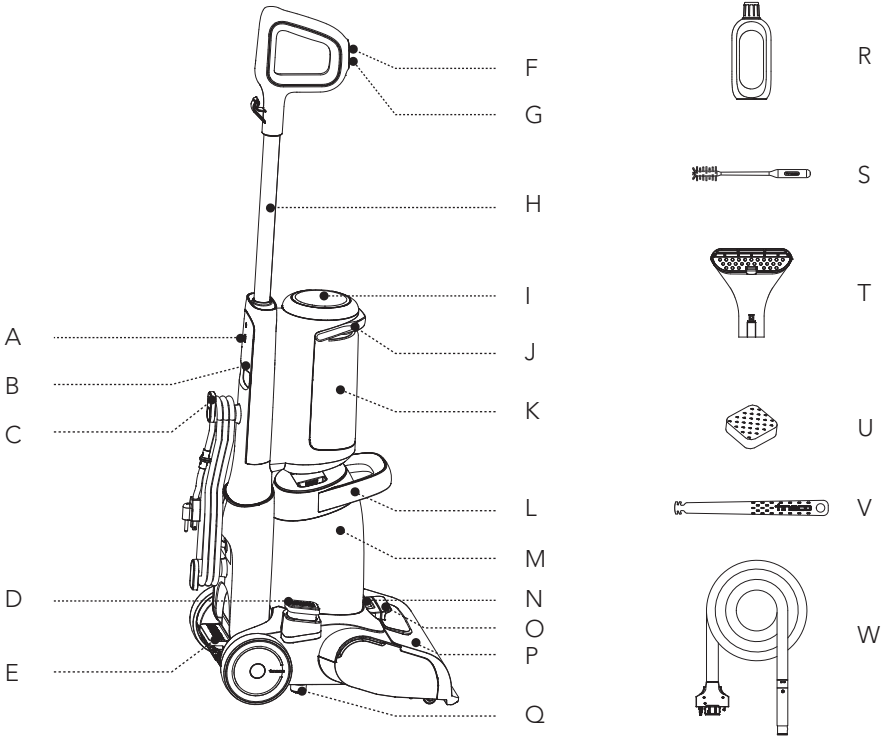

- A. WiFi/Mute/Language Switch Button
- B. Back Carry Handle
- C. Cord Wrap
- D. Dirty Water Tank Release Pedal
- E. Recline Pedal
- F. AUTO/MAX/DRY Mode
- G. Power On/Off
- H. Tube
- I. Digital Display
- J. Clean Water Tank Handle
- K. Clean Water Tank (CWT)
- L. Dirty Water Tank Handle
- M. Dirty Water Tank (DWT)
- N. Brush Roller Cover Release Button
- O. Hose Connection Port Cover
- P. Brush Roller Cover
- Q. Humidity Sensor
- R. Carpet Deodorizing & Cleaning Solution
- S. Cleaning Tool
- T. 2 in 1 Nozzle
- U. Sponge Filter
- V. Brush Cover Scraper
- W. Accessory Hose

# Accessories

## Note:

Accessories may vary between markets. If you require more accessories, please go to [www.tineco.com](http://www.tineco.com) or [store.tineco.com](http://store.tineco.com).

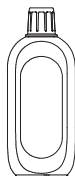

## Carpet Deodorizing & Cleaning Solution

Removes dirt, grime, grease and tough stains from most types of carpets.

Always use Tineco solution in your appliance.

Add two bottle caps of solution to each full tank of clean water.

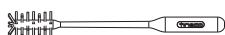

## Cleaning Tool

A full brush to clean the DWT, brush chamber and opening.

The tool also has a bristled end to remove dirt and mud on the roller and DWT.

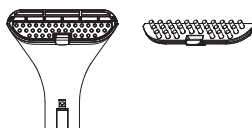

## 2 in 1 Nozzel

Remove tough stains on the carpet.

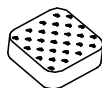

## Sponge Filter

Sponge filter can block large particles and debris, ensure the appliance's durability.

\* Please install the Sponge filter before use, or it may lead to weak suction.



## Brush Cover Scraper

A scraper to clean the brush cover gap.

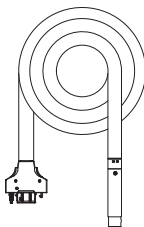

## Accessory Hose

A 2.5-meter hose to connect the appliance and accessory brushes.

# Assembly

## How to Assemble/Disassemble

EN

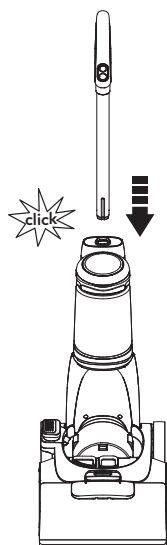

To assemble the handle, insert it into the appliance until you hear a click.

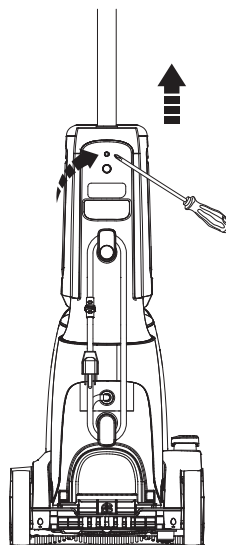

In the event that the handle need to be disassembled, press the spring to release the handle with a tool (like a screwdriver) and lift the released handle from the appliance.

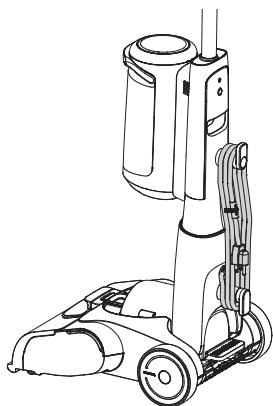

Wrap the power cord around the cord hooks for convenient storage.

## Clean Water Tank

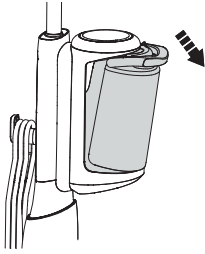

Press the CWT handle to remove it.

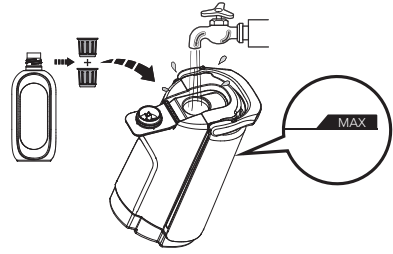

Open the tank cap, add two bottle caps of solution to the CWT then fill with tap water to the Max line and tightly close the cap.

### Note:

Only use water under 140°F/60°C.  
DO NOT USE HOT WATER.

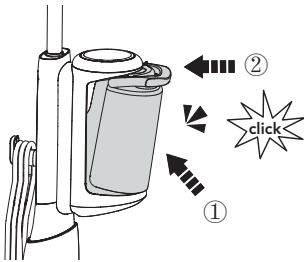

Install the Clean Water Tank into the appliance.  
You should hear a "Click" if done correctly.

## Dirty Water Tank

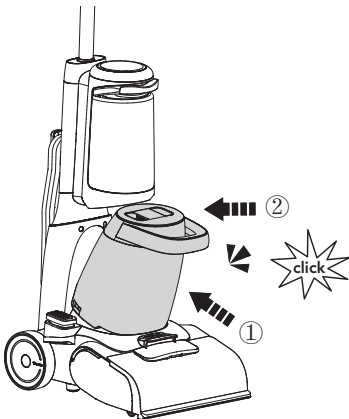

Install the Dirty Water Tank into the appliance.  
You should hear a "Click" if done correctly.

## Accessory Hose & 2 in 1 Nozzle

EN

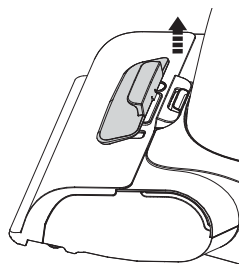
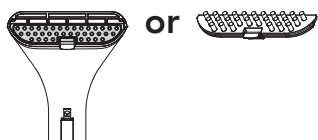

Choose suitable brush head according to the usage scenario.

Pull it up to uncover the accessory connection port.

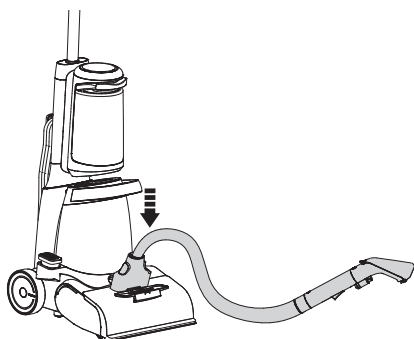

Insert the hose end into the port.  
You should hear two "Clicks" if done correctly.

# Operation

## Preparing for Use (Appliance)

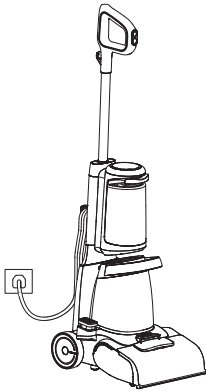

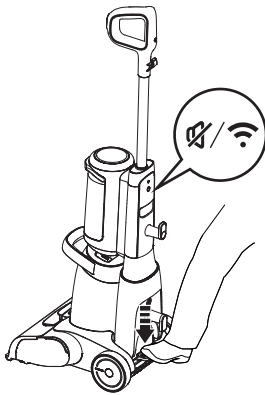

Unwrap the power cord and plug into an electrical outlet.





Step on the recline pedal to recline the unit for cleaning position.

### Tips:

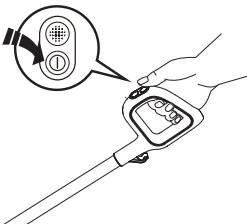
- Press the  button to turn on/off the voice prompt.
- Press the  button twice to switch languages. (More voice languages will be added, please refer to the actual product for now.)



Press the  button and the appliance will start in AUTO mode by default. Press it again to turn off the appliance. Switch between AUTO, MAX and DRY mode by pressing the  button.

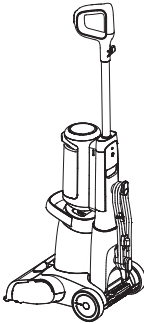

Stop Working

In AUTO/MAX/DRY mode, the appliance will stop working when put uprightly and start running again when you recline.

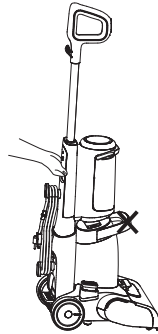

Do not grip DWT handle to lift or move the appliance.

Grip the back carry handle to lift or move appliance. Empty CWT and DWT after each use.

### Note:

- Pretreat spots and heavy traffic areas with Tineco Pretreat Cleaning Solutions to achieve better cleaning effect. Follow Directions on bottle.
- The carpet cleaner differs from the traditional vacuum cleaner.
- In all modes, it blows hot air, whose temperature is 158-176°F (70-80°C).  
\* Appropriate temperature is conducive to dissolve the dirt and helps surfactant in the solution to decompose the dirt.
- In AUTO/MAX mode, it sprays water when moving forward and stops spraying when moving backward.
- Take a spot test on a small and marginal area of the carpet for colorfastness. Gently rub surface with a damp white cloth. Then wait ten minutes and check for color removal or bleed with a white paper towel.
- During use, don't keep the appliance at a resting position for a long time.
- Important: Keep the foot of the deep cleaner perpendicular to the rug's edge with each cleaning pass to prevent damage.
- Important! Please check manufacturer's tag before cleaning area rugs for any specialized cleaning instructions. We do not recommend deep cleaning delicate, silk, wool, antique or area rugs without a manufacturer's tag.
- Some Loop Berber carpets, Natural Fiber (including silk and wool), and Soft Fiber carpets can fuzz with wear. Some vacuums & carpet cleaners can worsen this carpet wear. If cleaning on Berber, Natural Fiber, or Soft Fiber carpeting, first test a small hidden area of carpet by running the carpet washer over it. If no fuzzing or overwetting occurs, continue cleaning. Avoid overwetting Berber carpets. If you have any questions or concerns, consult with your carpet manufacturer on deep cleaning recommendations.
- Do not use on rugs or carpet when dry cleaning is recommended.
- For upholstery, check cleaning code - Use your Tineco Carpet Washer only if the upholstery fabric is marked with a "W" (for "wet" clean) or "S/W" (for "solvent/dry" or "wet" clean). Do not clean fabric marked "S" ("solvent/dry" clean only). If your upholstery does not have a code, seek professional assistance.
- Test for colorfastness - Wet a white absorbent cloth with the solution. In a small, hidden area, gently rub the surface with the dampened cloth. Wait ten minutes and check for color removal or bleed with white paper towel or cloth. If surface has more than one color, check all colors.



## Preparing for Use (Accessory Hose & 2 in 1 Nozzle)

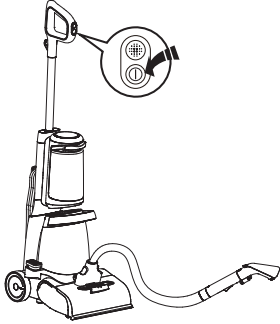

Attach the accessory hose, stand the appliance upright and ensure that it is power on (if not, press the ① button), the appliance will enter in ACCESSORY mode, the appliance will stop working when you recline.

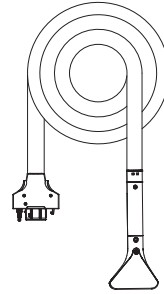

Please Rinse and let dry after use. then store the accessory in the bag afterwards.

### **Note:**

Do not vacuum foamed liquid.  
If additional cleaning is necessary, wait until the upholstery is completely dry before using the tool again to achieve better cleaning effect.

# Cleaning Mode Selection

## AUTO Mode



- In AUTO mode, the iLoop sensor automatically detects how dirty the carpet is and applies the appropriate volume of water spray.
- A red dirt monitoring loop indicates more dirt is detected, and a blue loop indicates less dirt is detected. This mode automatically provides the best cleaning solution.



## MAX Mode



- In AUTO mode, press the  button to enter MAX mode.
- The iLoop only displays the dirty amount, and the spray volume keeps at the maximum of "100".

## DRY Mode



- In MAX mode, press the  button to enter DRY mode. In DRY mode, the dry level will change with the humidity detected by the humidity sensor.
- Press the  button to switch to AUTO mode.

## ACCESSORY Mode

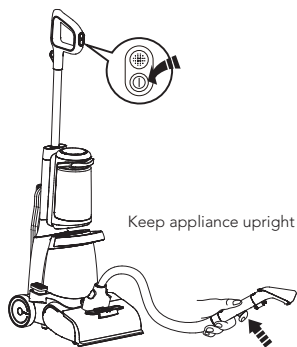
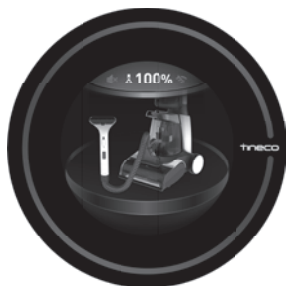

- Ensure the appliance is power on (if not, press the  button), the appliance will enter into ACCESSORY mode. Press and hold the button on the 2 in 1 Nozzle to spray water, and release the button to stop.
- In ACCESSORY mode, the spray volume keeps at the maximum of "100".
- Stand the appliance upright, remove the accessory hose, the appliance will enter in AUTO mode.

### Note:

Keep sharp objects away from the digital display screen to avoid scratches and scrapes.

## App

All the functions can be performed using the Tineco app. Download the Tineco app from the App Store, Google Play and Tineco Official Site.

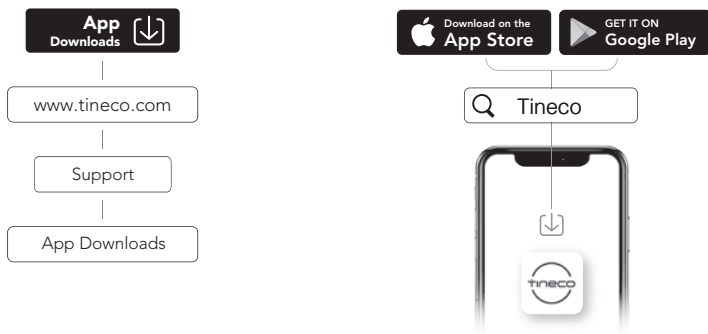

### Note:

The default setting for voice prompt is English, you can set other languages via App.

## Voice Prompt (Contents may vary, please in kind prevail.)

Status	Reminder
Guide for Carpet One	Quick start guide
	Maintenance tips
	Network connection guide
	Handle dismantling guide
	Accessory use guide
Connect to the appliance	Scan the QR code to download the app and connect the appliance
WiFi network connected	Network connected
WiFi network disconnected	Connection canceled
Unable to connect WiFi	Stand the appliance upright before connecting
Voice prompts on	Voice prompts on
Voice prompts disabled	Voice prompts disabled
Restore factory settings	Factory settings restored
AUTO mode by default	AUTO mode
Switch to MAX mode	MAX mode
Switch to DRY mode	DRY mode
Switch to ACCESSORY mode	ACCESSORY mode
Clean Water Tank is empty	Clean water tank empty, please refill water and cleaning solution
Clean the channel	Clean the channel under the dirty water tank
Dirty Water Tank is full	Dirty water tank full, please empty
Dirty Water Tank not installed correctly	Check the dirty water tank
Brush roller is tangled	Please clean the brush roller.
Brush roller cover not installed	Please install the brush roller cover
Switch to other modes	Remove accessory before using other modes
Unable to use DRY mode	Remove accessory before using DRY mode
Unable to use ACCESSORY mode	Stand the appliance upright to operate ACCESSORY mode
Appliance is not upright	Stand the appliance upright
Accessory installed	Accessory installed
Accessory removed	Accessory removed
Shutting down	Shutting down
Power is off	Power off, please clean the dirty water tank
Update firmware	Firmware updated

# Maintenance

## Note:

- For optimal performance and to prevent odors, always **clean** and **dry** DWT, filters, brush roller, brush roller cover, 2 in 1 nozzle **completely** after each use.
- Please make sure each part is installed correctly or the appliance may not work properly.
- After maintenance, place the appliance vertically. Do not expose the appliance to direct sunlight, and store it indoors in a dry place.

## Main Body

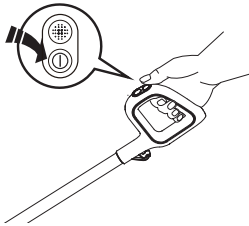

To reduce the risk of injury, switch off before performing maintenance.



Use a cloth to clean the surface with a neutral detergent. The cloth should be dry to prevent water from entering the appliance.

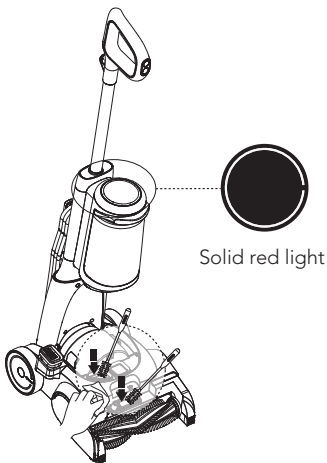

When LED loop illuminates red, remove Dirty Water Tank, clean the dirt sensor with a damp cloth or the cleaning tool.

## Dirty Water Tank

EN

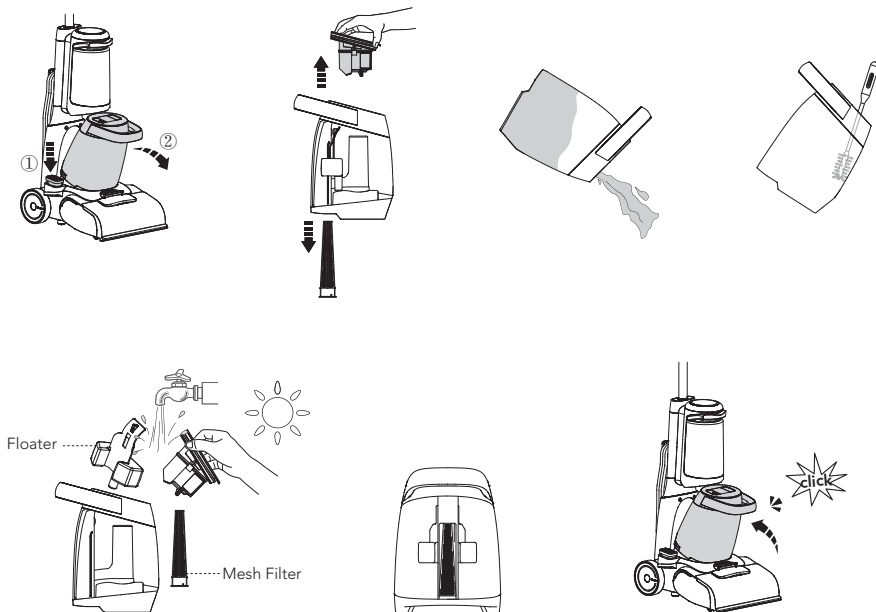

- When dirty water reaches the Max line, the appliance will stop working and show a reminder on the display and play a voice prompt.
- Step on the recline pedal and press the DWT handle to remove it.
- Pull up the tank lid and mesh filter to empty the DWT. Use the cleaning tool to remove remaining debris. Rinse the inside of the DWT & tank lid & floater & mesh filter and place back into the appliance.

### Note:

Check if the floater is in good condition and press it to the bottom.

## Sponge Filter

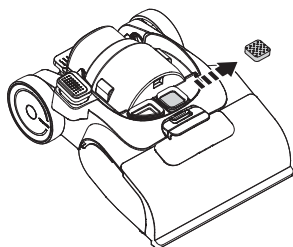

Remove the DWT, take the filter out and wash it after each use.

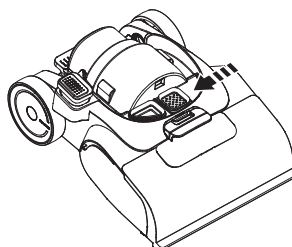

Reinstall.

## Brush Roller Cover

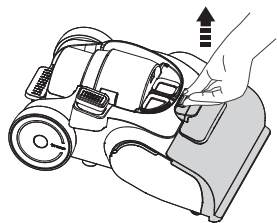

Press brush roller cover release button on the cover and pull upward to remove.

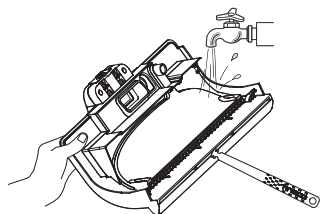

Rinse with water. Use the provided cover scraper to clean the gap in the front side to avoid blockages.

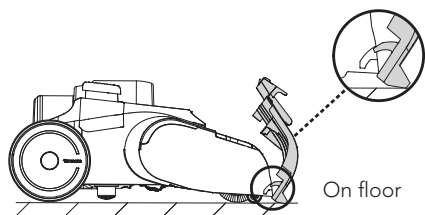

On floor

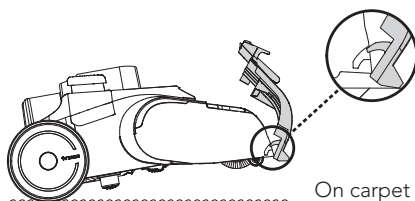

On carpet

When replacing, always latch the brush cover into place to avoid leakage.

## Brush Roller

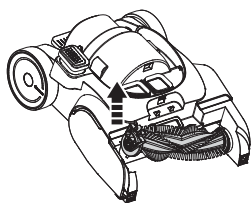

Remove the brush roller by squeeze the brush roller tab and pulling out.

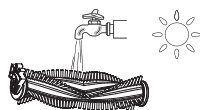

Using the cleaning tool, remove the hair and debris wrapped around the roller and rinse with water. Allow it to dry completely before reinstalling.

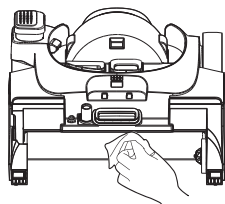

Remove hair and debris from the brush roller chamber and the opening with a tissue or a damp cloth.

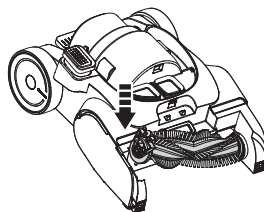

Replace the brush roller by inserting the brush roller end into the right side of the holder, then attach the roller tab to the left side to lock into place.

## Accessory Hose & 2 in 1 Nozzle

EN

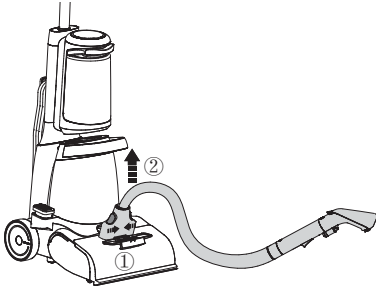

Press the buttons on both sides to remove the hose.

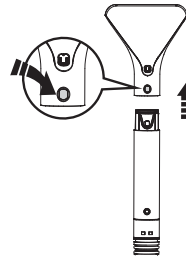

Press the release button to remove the accessory brush.

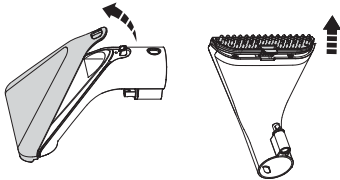

Remove the top cover and brush head.

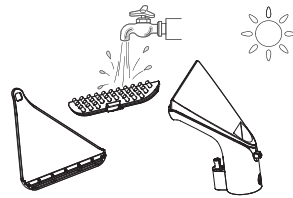

Rinse with water. Allow it to dry completely before reinstalling.

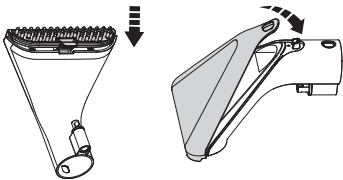

Reinstall.



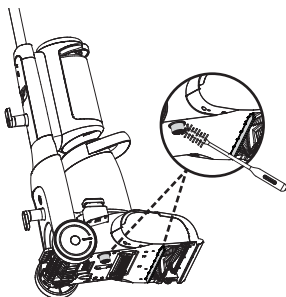





## Humidity Sensor



Clean the humidity sensor after each use, rotate the sensor several times or use the cleaning tool. Also clean the bristle after each use.



# Troubleshooting

Problem	Possible cause	Solution
The appliance does not turn on	The power cord is not plugged in, or the socket is not energized	Ensure that the socket is energized and the power cord is plugged in
Weak suction	<ol style="list-style-type: none"> <li>1. The mesh filter is blocked</li> <li>2. The sponge filter is blocked</li> <li>3. The brush roller cover is not correctly installed</li> </ol>	<ol style="list-style-type: none"> <li>1. Clean the mesh filter</li> <li>2. Remove blockages or replace the sponge filter</li> <li>3. Install brush roller cover correctly</li> </ol>
ACCESSORY mode abnormal in animation  Voice prompt: Stand the device upright	The appliance is tilted while installing accessory brushes	Stand the appliance upright, then enter the ACCESSORY mode
AUTO mode abnormal in animation  Voice prompt: Stand the device upright	The appliance is tilted while removing accessory brushes	Stand the appliance upright and tilt again to enter AUTO mode
Channel has a blockage in animation  Voice prompt: Clean the channel under the dirty water tank	<ol style="list-style-type: none"> <li>1. Dirt sensor malfunction or blocked</li> <li>2. Channel has a blockage</li> <li>3. Sponge filter is dirty</li> </ol>	<ol style="list-style-type: none"> <li>1. Remove blockages</li> <li>2. Clean the debris channel</li> <li>3. Clean the sponge filter</li> </ol>
CWT empty in animation  Voice prompt: Please add clean water or solution to clean water tank	CWT is empty	Refill CWT
DWT full in animation  Voice prompt: <ol style="list-style-type: none"> <li>1. Dirty water tank full, please empty</li> <li>2. Please check the dirty water tank</li> </ol>	<ol style="list-style-type: none"> <li>1. The dirty water in DWT has reached the MAX line</li> <li>2. The floater is not installed correctly</li> <li>3. Channel has a blockage</li> </ol>	<ol style="list-style-type: none"> <li>1. Empty the dirty water and then reinstall the DWT</li> <li>2. Check if the floater is in good condition and press it to the bottom</li> <li>3. Remove blockages</li> </ol>
Brush roller tangled in animation  Voice prompt: Please clean the brush roller	The brush roller is blocked	Remove blockages
Brush roller cover uninstalled in animation  Voice prompt: Please install the brush roller cover	The brush roller cover is not installed	Install brush roller cover correctly
WiFi indicator with a slash 	WiFi is not connected	Follow the in-app guide to connect to WiFi
Pump malfunction in animation	Pump malfunction	Contact Customer Service
Humidity sensor malfunction in animation	Humidity sensor malfunction	Contact Customer Service

## Note:

If the above troubleshooting guide fails to provide a solution, please visit our website [www.tineco.com](http://www.tineco.com) for further support.

# Warranty

## 2-YEAR LIMITED WARRANTY

- Only applies to purchases made from authorized retailers of Tineco.
- Is subject to the adherence of the requirements outlined in this instruction manual, and is subject to further conditions outlined below.
- This warranty is governed by and construed under the laws of the country in which the purchase took place. We provide 2-year warranty or a warranty period as stipulated by applicable local law, whichever is longer.

## WHAT IS COVERED?

- Your Tineco appliance has a 2-year warranty against original defects in material and workmanship, when used for private household purposes in accordance with the Tineco Instruction Manual. Motorized accessories bought separately come with a 1-year warranty.
- This warranty provides, at no extra cost to you, all labor and parts necessary to ensure your appliance is in proper operating condition during the warranty period.
- This warranty will only be valid if the appliance is used in the country in which it was sold.

## WHAT IS NOT COVERED?

Tineco shall not be liable for costs, damages or repairs incurred as a result of:

- Appliances purchased from an unauthorized dealer.
- Careless operation or handling, misuse, abuse and/or lack of maintenance or use not in accordance with the Tineco Instruction Manual.
- Use of the appliance other than for normal domestic purposes, e.g. for commercial or rental purposes.
- Use of parts not in accordance with the Tineco Instruction Manual.
- Use of parts and accessories other than those produced or recommended by Tineco.
- External factors unrelated to product quality and use, such as weather, modifications, accidents, electrical outages, power surges or acts of God.
- Repairs or alterations carried out by unauthorized parties or agents.
- Failing to clear blockage and other hazardous material from the appliance.
- Normal wear and tear, including normal wearing parts, such as clear bin, belt, filter, HEPA, brush bar, and power cord (or where external damage or abuse is diagnosed), carpet or floor damage due to use not in accordance with manufacturer's instructions or failure to turn the brush bar off when necessary.

## WARRANTY LIMITATIONS

- Any implied warranties relating to your appliance including but not limited to warranty of merchantability or warranty of fitness for a particular purpose, are limited to the duration of this warranty.
- Warranty coverage applies to the original owner and to the original battery only and is not transferable.
- This limited warranty gives you specific legal rights. You may also have other rights which vary by region.
- Manufacturer's warranties may not apply in all cases, depending on factors such as use of the product, where the product was purchased, or who you purchased the product from. Please review the warranty carefully, and contact the manufacturer if you have any questions.

## WARRANTY SERVICE

**Register:** We highly recommend that upon purchase, you register your appliance on the Tineco official website ([www.tineco.com](http://www.tineco.com)) and enjoy exclusive benefits. To register, please enter the whole serial number (find it on the back of the appliance).

Failure to register your product won't diminish your warranty rights.

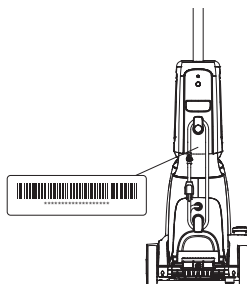

**How to Claim:** Please retain your proof of purchase. To make a claim under our Limited Warranty, you need to provide your serial number and the original purchase receipt with the purchase date and order number on it.

All work will be carried out by Tineco or its authorized agency.

Any replaced defective parts will become the property of Tineco.

Service under this warranty will not extend the period of this warranty.

Contact our Customer Service  
Hotline: **1-855-292-8864**  
or Visit Tineco website  
**[www.tineco.com](http://www.tineco.com)**  
for expert customer service.

# CONTENIDO

Medidas importantes de seguridad .....	27
Especificaciones.....	32
Descripción general .....	33
Accesorios .....	34
Montaje .....	35
Funcionamiento .....	38
Mantenimiento .....	44
Resolución de problemas .....	48
Garantía.....	49

**TINECO ESTÁ AQUÍ PARA AYUDAR.**

Nos pondremos en contacto con usted dentro de 1 día laboral.



[www.tineco.com](http://www.tineco.com)



**1-855-292-8864**

Lun -Vie 9:00-18:00 (CST)

# Medidas importantes de seguridad

## CONSERVE ESTAS INSTRUCCIONES

### Solo para uso doméstico.

Al usar aparatos eléctricos, se debe seguir siempre una serie de medidas básicas de seguridad, entre ellas las que se indican a continuación.

LEA TODAS LAS INSTRUCCIONES ANTES DE USAR ESTE APARATO. De no seguir todas las advertencias e instrucciones, se podrían producir descargas eléctricas, incendios o lesiones personales graves.

## ADVERTENCIA – Para disminuir el riesgo de incendios, descargas eléctricas o lesiones:

1. Este aparato puede ser utilizado por niños a partir de 8 años y personas con discapacidades físicas, sensoriales o mentales, o con falta de experiencia y conocimientos, si están supervisados o han recibido instrucciones sobre el uso del aparato de modo seguro y comprenden los peligros que dicho uso acarrea. Los niños no deben jugar con el aparato. La limpieza y mantenimiento a cargo del usuario no deben ser realizados por niños sin supervisión.
2. El aparato no debe ser utilizado por personas (niños incluidos) con discapacidades físicas, sensoriales o mentales, o con falta de experiencia y conocimientos, a menos que lo hagan bajo supervisión o se les haya dado instrucciones.
3. Utilizar únicamente en interiores, no sumergir. Utilizar solo sobre alfombras humedecidas mediante proceso de limpieza para reducir el riesgo de descarga eléctrica.
4. No permita que se utilice el aparato como un juguete. Es necesario vigilar atentamente el aparato cuando lo usen niños o se utilice cerca de niños, mascotas o plantas.
5. Utilice solo productos de limpieza Tineco destinados al uso con esta máquina para reducir el riesgo de incendio y descarga eléctrica.
6. Use el aparato solo como se indica en este manual. Use solo accesorios recomendados por el fabricante.
7. No estire ni lo transporte por el cable, ni utilice el cable como asa, no cierre puertas sobre el cable ni lo haga pasar por bordes o esquinas afilados. No coloque aparatos sobre el cable. Mantenga el cable apartado de las superficies calientes.
8. No estire del cable para desenchufar el aparato. Agarre del enchufe, no el cable.
9. No manipule el enchufe ni el producto con las manos húmedas.
10. No use el aparato si el cable o el enchufe están dañados. Si el aparato se ha caído o dañado, se ha dejado a la intemperie, ha caído al agua o no funciona como debiera, llévelo a un centro de servicio.
11. No introduzca ningún objeto en las aberturas. No use el aparato si alguna de sus aberturas está obstruida. Manténgalo libre de polvo, fibras, pelo y cualquier elemento que pudiera reducir el flujo de aire.
12. Mantenga el pelo, la ropa holgada, los dedos y todas las partes del cuerpo alejados de las aberturas y partes móviles.
13. Tenga mucho cuidado al limpiar escaleras.

14. No aspire líquidos inflamables o combustibles, tales como gasolina, ni lo use en lugares donde pudieran estar presentes.
15. No aspire nada que se esté quemando o humeando como, por ejemplo, cigarrillos, cerillas o cenizas.
16. No use el aparato sin el filtro.
17. Instale siempre el flotador antes de cualquier operación de recogida de líquidos para reducir el riesgo de descarga eléctrica.
18. Evite puestas en marcha accidentales. Verifique que el interruptor está en posición de apagado antes de tomar el aparato o desplazarlo. Llevar el aparato con el dedo en el interruptor o activar el aparato que tiene el interruptor en posición de encendido puede originar accidentes.
19. Apague siempre el aparato antes de realizar ajustes, cambiar accesorios o almacenarlo. Tales medidas preventivas disminuyen el riesgo de poner el aparato en funcionamiento por accidente.
20. **DESENCHÚFELO ANTES DE LIMPIARLO O REPARARLO PARA REDUCIR EL RIESGO DE DESCARGA ELÉCTRICA. DESENCHÚFELO ANTES DE CONECTAR LA MANGUERA.**
21. Apague siempre el aparato antes de conectar o desconectar la boquilla motorizada.
22. Apague todos los controles antes de desenchufarlo.
23. No deje el aparato sin supervisión cuando esté enchufado. Desenchúfelo de la corriente cuando no lo use y antes de repararlo.
24. No utilice el aparato para recoger partículas ultrafinas, como cal, cemento, serrín, yeso en polvo o cenizas.
25. No utilice el aparato para recoger objetos afilados, como clavos metálicos, trozos de cristal, clips metálicos o alfileres.
26. No utilice el aparato para recoger sustancias químicas y materiales peligrosos, como disolventes, limpiadores de desagües, ácidos fuertes o álcali fuertes.
27. Deje de utilizar el aparato inmediatamente si se sobrecalienta, hace ruidos inusuales, produce olores inusuales, la succión es baja o gotea electricidad.
28. Apague el limpiador y desconéctelo de la toma de corriente para almacenarlo durante un tiempo prolongado.
29. Limpie siempre el depósito de agua sucia después de cada uso para evitar posibles obstrucciones que pudieran provocar una baja potencia de succión, sobrecalentamiento del motor o reducir la vida útil del aparato.
30. No lo exponga a la lluvia.
31. Después del uso, guarde el aparato adecuadamente en lugar seco en interiores.
32. No coloque ni sumerja el aparato en agua estancada ni intente limpiar zonas inundadas.
33. Se debe desconectar el enchufe de la toma antes de limpiar o realizar el mantenimiento del aparato.
34. Podría presentarse un peligro si el aparato pisa el cable eléctrico.
35. Conéctelo únicamente a una toma con conexión a tierra. Consulte las instrucciones de conexión a tierra.
36. Utilice solo líquido/solución de limpieza Tineco para reducir el riesgo de incendio y descarga eléctrica debido a daños en los componentes internos: Solución de limpieza y antiolores de alfombras para usar con este aparato. Consulte la sección de

líquido/solución de limpieza de este manual.

37. No vuelque la boquilla, ni toque la superficie inferior de la boquilla cuando utilice la función de secado.
38. No utilice el aparato en un espacio cerrado lleno de vapores desprendidos por pintura con bases óleas, diluyente de pintura, ciertas sustancias antipolillas, polvo inflamable u otros vapores explosivos o tóxicos.
39. No almacene el limpiador con solución en un depósito de solución con agua limpia ni agua sucia en el depósito de agua sucia. Pueden formarse depósitos de minerales o moho, lo que afectaría al rendimiento de la lavadora de alfombras.

## Ámbito de empleo

1. El limpiador de alfombras debe utilizarse en alfombras, como alfombras de pelo rizado parejo, etc.
2. Algunas alfombras tejidas a mano, de fibras naturales (incluida seda y lana) y de fibras suaves pueden soltar pelusa con el desgaste. Algunas aspiradoras y limpiadoras de alfombras pueden empeorar el desgaste de las alfombras. Si se limpia una alfombra tejida a mano, de fibras naturales o de fibras suaves, pruebe primero un área pequeña no visible de la alfombra pasando la lavadora de alfombras. Si no se crea pelusa ni se moja en exceso, siga limpiando. Evite mojar en exceso las alfombras tejidas a mano. Si tiene preguntas o dudas, consulte con el fabricante de su alfombra las recomendaciones de limpieza profunda.
3. Importante: Mantenga las patas de la limpiadora profunda perpendiculares respecto al borde de la alfombra con cada pasada de limpieza para evitar daños.
4. ¡Importante! Compruebe si la etiqueta del fabricante contiene instrucciones de limpieza especiales antes de limpiar alfombras. No se recomienda realizar una limpieza profunda de tapetes o alfombras antiguas delicadas de seda o lana sin etiqueta del fabricante.
5. Cuando limpie alfombras, colóquela sobre una superficie sellada para comprobar que no destiña en un área discreta. No se debe usar la lavadora en superficies no selladas.
6. No utilice en tapetes o alfombras si se recomienda la limpieza en seco.
7. Con tapicería, compruebe el código de limpieza: utilice la lavadora de alfombras Tineco solo si la tela de la tapicería está marcada con una "W" (para limpieza "húmeda") o "S/W" (para limpieza "solvente/seca" o "húmeda"). No limpie los tejidos marcados solo como "S" (limpieza solo "solvente/seco"). Si la tapicería no tiene código, solicite ayuda a un profesional.
8. Compruebe que no destiña: humedezca un paño absorbente con la solución. Frote suavemente un área pequeña y discreta de superficie con el paño humedecido. Espere diez minutos y compruebe si ha desteñido con una toallita de papel blanca o un paño. Si la superficie tiene más de un color, compruebe todos los colores.
9. Mantenga el aparato alejado de fuentes de calor, como chimeneas o radiadores, para evitar la deformación de la carcasa.
10. No utilice el aparato para recoger líquidos inflamables o combustibles, partículas ultrafinas, objetos afilados, materiales peligrosos, productos químicos o cualquier elemento que esté ardiendo o emita humo, tal como se ha descrito anteriormente.

## Acerca del líquido/solución de limpieza

1. Si accede al motor una cantidad importante de solución de limpieza, podría dañar el aparato. No sacuda la máquina con violencia.
2. Añada la solución como se indica en el apartado de Funcionamiento. Es recomendable utilizar la solución de limpieza suministrada.
3. Mantenga el aparato fuera del alcance de los niños. Evitar el contacto con los ojos y la piel y, en caso de suceder, enjuagar con agua abundante. Si la irritación persiste, solicite ayuda a un médico. Si se ingiere el producto, solicite ayuda médica.
4. El agua sucia y la solución deben eliminarse de acuerdo con la normativa medioambiental local.
5. **ADVERTENCIA:** Utilice únicamente SOLUCION DE LIMPIEZA Y ANTIOLORS DE ALFOMBRAS TINECO pensada para utilizar con el aparato a fin de reducir el riesgo de incendio y descarga eléctrica debido a daños de los componentes internos.

## Acerca del aparato

1. No modifique ni trate de reparar el aparato, a excepción de lo indicado en las instrucciones para su uso y limpieza.
2. Tenga mucho cuidado al limpiar escaleras.
3. Verifique que el interruptor de encendido está en posición de apagado y desenchufe el aparato antes de tomarlo o desplazarlo. No deje el aparato tumbado ni inclinado para evitar que entre agua sucia en el motor.
4. Instale siempre correctamente el depósito de agua sucia y el depósito de agua limpia antes del uso.
5. Evite que el aparato se moje para evitar el riesgo de incendio o lesiones por cortocircuito.

## Instrucciones de conexión a tierra

1. El aparato debe tener conexión a tierra. En caso de mal funcionamiento o avería, la conexión a tierra proporciona una línea de menor resistencia para la corriente eléctrica a fin de reducir el riesgo de descarga eléctrica. Este aparato está equipado con un cable que incorpora un equipo conductor de tierra y un enchufe con conexión a tierra. Se debe insertar el enchufe en una toma adecuada con una instalación correcta y conexión a tierra conforme a los códigos y ordenanzas locales.

2. **ADVERTENCIA** – Una conexión inadecuada del equipo conductor de conexión a tierra puede resultar en un riesgo de descarga eléctrica. Consulte con un electricista o una persona de servicio cualificados si tiene dudas sobre si la toma tiene una conexión a tierra adecuada. No modifique el enchufe que viene con el aparato; si no encaja en la toma, solicite a un electricista cualificado que instale una toma adecuada.
3. Este aparato debe utilizarse en circuitos con una tensión nominal de 120 V y tiene un enchufe con conexión a tierra como el que aparece ilustrado en la Figura 20. Compruebe que el aparato está conectado a una toma con la misma configuración que el enchufe. No debe utilizarse ningún adaptador con este aparato.

## Declaración de conformidad de la FCC del



# proveedor

TINECO / SERIE CARPET ONE PRO

Este dispositivo cumple las disposiciones de la sección 15 de la normativa de la FCC. Su funcionamiento está sujeto a las dos condiciones siguientes:

(1) el dispositivo no puede causar interferencias perjudiciales; y (2) el dispositivo debe aceptar cualquier interferencia recibida, incluidas las que puedan dar lugar a un funcionamiento no deseado.

TINECO INTELLIGENT, INC.

1700 WESTLAKE AVENUE N., SUITE 200, SEATTLE, WA, 98109, EE. UU.

WWW.TINECO.COM

1-855-292-8864

Los cambios o modificaciones no aprobados expresamente por la parte responsable del cumplimiento pueden anular la autoridad del usuario para utilizar el equipo.

Nota: Este equipo se ha sometido a pruebas y se ha determinado que cumple los límites establecidos para los dispositivos digitales de clase B de acuerdo con las disposiciones de la sección 15 de la normativa de la FCC. Estos límites están diseñados para proporcionar una protección razonable contra interferencias perjudiciales en una instalación residencial.

Este equipo genera, utiliza y puede irradiar energía de radiofrecuencia, por lo que si no se instala y se usa como se indica en estas instrucciones, podría producir interferencias perjudiciales en las comunicaciones por radio. Sin embargo, no se puede garantizar que no se produzcan interferencias en una instalación en particular. Si este equipo causa interferencias perjudiciales en la recepción de señales de radio o televisión (que se pueden detectar apagando y encendiendo el dispositivo), recomendamos al usuario que intente corregir dichas interferencias siguiendo una o varias de las siguientes soluciones:

- (1) Cambie la orientación o la ubicación de la antena receptora.
- (2) Aumente la distancia entre el equipo y el receptor.
- (3) Conecte el equipo a una toma de corriente de un circuito diferente al que esté conectado el receptor.
- (4) Consulte al vendedor o a un técnico experto en radio y televisión para obtener ayuda.

## Declaración de exposición a la radiación de la FCC

Este equipo cumple con los límites de exposición a la radiación establecidos por la FCC para un entorno no controlado. Este equipo debe instalarse y utilizarse a una distancia mínima de 20 cm entre el radiador y las partes del cuerpo.

## Nota

El fabricante no se hace responsable de las interferencias de radio o televisión provocadas por modificaciones no autorizadas en este equipo. Dichas modificaciones podrían anular la autoridad del usuario para utilizar este equipo.



# Nota de IC

Este aparato contiene transmisor(es)/receptor(es) sin licencia conformes a las normas RSS sin licencia de Innovation, Science and Economic Development Canada. Su funcionamiento está sujeto a las dos condiciones siguientes:

- (1) el aparato no puede causar interferencias; y
- (2) el dispositivo debe aceptar cualquier interferencia, incluidas las que puedan dar lugar a un funcionamiento no deseado del aparato.

- Este aparato digital de clase B cumple con la normativa canadiense ICES-003.
- Este equipo cumple con los límites de exposición a la radiación establecidos por la ISED RSS-102 para un entorno no controlado. Este equipo debe instalarse y utilizarse a una distancia mínima de 20 cm entre el radiador y las partes del cuerpo.

## Símbolos:

	Encendido/apagado
	Modo AUTO/MAX/SECO

## Especificaciones

Producto	SERIE CARPET ONE PRO
Tensión	120 V, 60 Hz
Corriente	11 A
Capacidad del DAL	2 l
Capacidad del DAS	1,5 l

- Todos los datos e instrucciones técnicas de este manual se basan en resultados de pruebas de laboratorio de Tineco o de terceros designados. La empresa se reserva todos los derechos de explicaciones finales.

## Eliminación

Los accesorios y el embalaje deben clasificarse para reciclarlos de un modo respetuoso con el medio ambiente. No los arroje al fuego, al agua ni los entierre.

# Descripción general

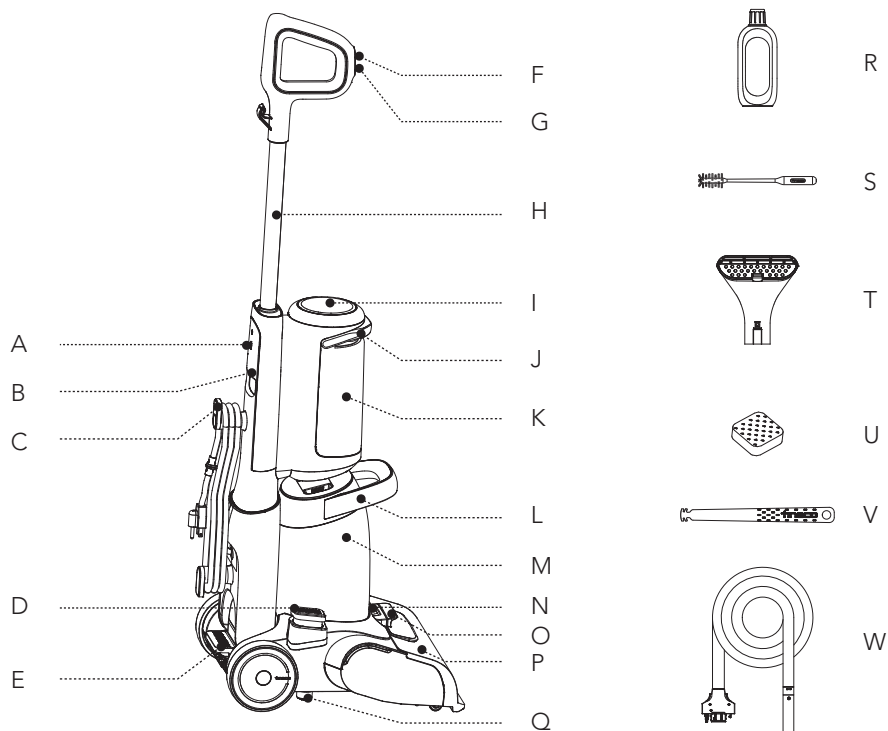

- A. Botón de Wi-Fi/Silencio/Cambio de idioma
- B. Asa trasera de transporte
- C. Rodillo para el cable
- D. Pedal de liberación del depósito de agua sucia
- E. Pedal de inclinación
- F. Modo AUTO/MAX/SECO
- G. Encendido/apagado
- H. Tubo
- I. Pantalla digital
- J. Asa del depósito de agua limpia
- K. Depósito de agua limpia (DAL)
- L. Asa del depósito de agua sucia

- M. Depósito de agua sucia (DAS)
- N. Botón de liberación de la cubierta del cepillo de rodillo
- O. Cubierta del puerto de conexión de la manguera
- P. Cubierta del cepillo de rodillo
- Q. Sensor de humedad
- R. Solucion de limpieza y antiolores de alfombras
- S. Herramienta de limpieza
- T. Boquilla 2 en 1
- U. Filtro de esponja
- V. Rascador de la tapa del cepillo
- W. Manguera accesorio

# Accesorios

## Nota:

Los accesorios pueden variar según el mercado. Si necesita más accesorios, visite [www.tineco.com](http://www.tineco.com) o [store.tineco.com](http://store.tineco.com).

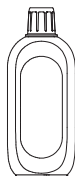

## Solución de limpieza y antiolores de alfombras

Elimina la suciedad, mugre, grasa y manchas persistentes de la mayoría de tipos de alfombras.

Utilice siempre la solución Tineco en el aparato.

Añada dos tapones de solución a cada depósito lleno de agua limpia.



## Herramienta de limpieza

Un cepillo completo para limpiar el DAS, la cámara del cepillo y la abertura.

La herramienta también tiene un extremo de cerdas para eliminar la suciedad y el barro del rodillo y del DAS.

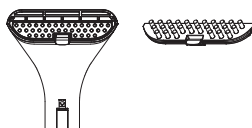

## Boquilla 2 en 1

Elimina las manchas persistentes de la alfombra.

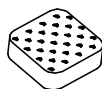

## Filtro de esponja

El filtro de esponja puede bloquear las partículas y restos grandes, garantizando la durabilidad del aparato.

\* Instale el filtro de esponja antes de usar el aparato, de lo contrario, podría producirse una succión débil.



## Rascador de la tapa del cepillo

Un rascador para limpiar la separación de la tapa del cepillo.

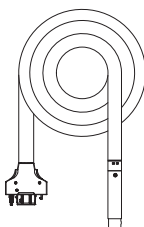

## Manguera accesorio

Manguera de 2,5 metros para conectar el aparato y los accesorios de cepillo.

# Montaje

## Montaje/desmontaje

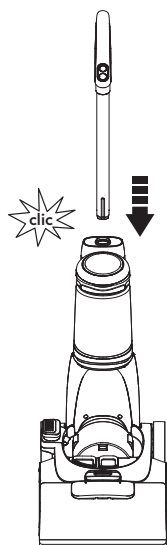

Para montar el asa, insértela en el aparato hasta que oiga un chasquido.

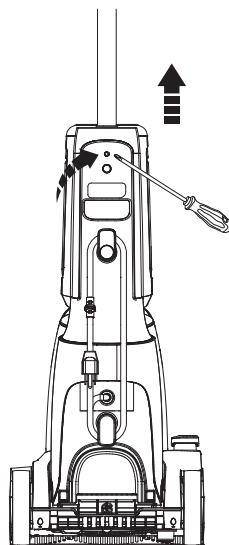

En caso de que se deba desmontar el asa, presione el resorte para liberar el asa con una herramienta (por ejemplo, un destornillador) y separe el asa del aparato una vez liberada.

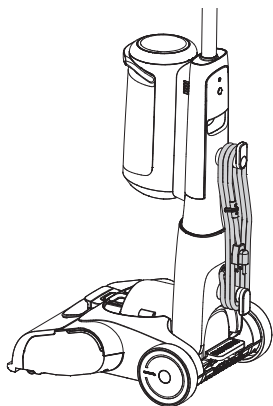

Enrolle el cable eléctrico en los ganchos para el cable para almacenarlo cómodamente.

## Depósito de agua limpia



Presione el asa del depósito de agua limpia para retirarla.

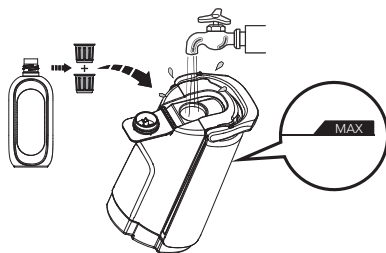

Abra el tapón del depósito, añada dos tapones de botella de solución al depósito de agua limpia y, a continuación, llene con agua del grifo hasta la línea Max y cierre el tapón con firmeza.

### Nota:

Utilice únicamente agua a menos de 60 °C.  
**NO UTILICE AGUA CALIENTE.**

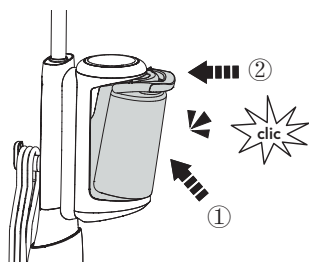

Instale el depósito de agua limpia en el aparato. Cuando lo haga correctamente, escuchará un chasquido.

## Depósito de agua sucia

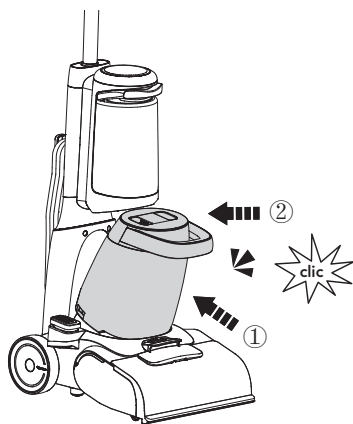

Instale el depósito de agua sucia en el aparato. Cuando lo haga correctamente, escuchará un chasquido.

## Manguera accesorio y boquilla 2 en 1

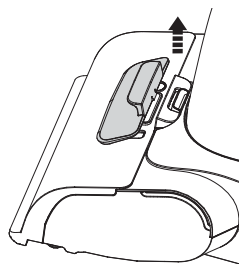
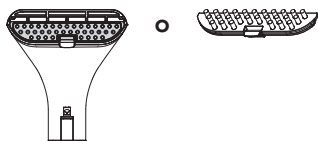

Elija un cabezal de cepillo adecuado según el caso de uso.

Estire de él para dejar el puerto de conexión de accesorios al descubierto.

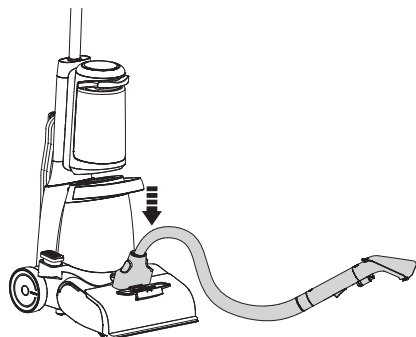

Inserte el extremo de la manguera en el puerto. Cuando lo haga correctamente, escuchará dos chasquidos.

# Funcionamiento

## Preparación para el uso (aparato)

ES

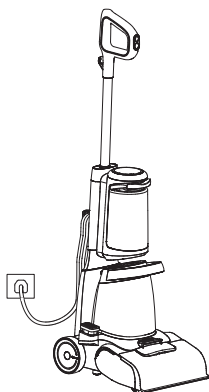

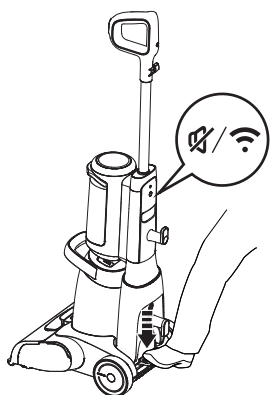

Desenrolle el cable eléctrico y enchúfelo a una toma de corriente.





Pise sobre el pedal de inclinación para inclinar la unidad a la posición de limpieza.

### Consejo:

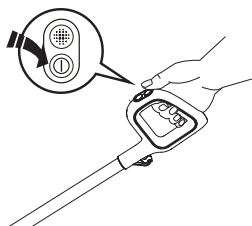
- Pulse el botón  para activar/desactivar las indicaciones de voz.
- Pulse dos veces el botón  para cambiar el idioma. (Se añadirán más idiomas, consulte el producto real de momento.)



Si pulsa el botón  el aparato se iniciará en el modo AUTO de forma predeterminada. Púlselo de nuevo para apagar el aparato. Para cambiar entre los modos AUTO, MAX y SECO, pulse el botón .



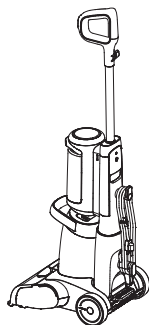

Deja de funcionar

En modo AUTO/MAX/SECO, el aparato dejará de funcionar cuando se coloque en posición vertical y volverá a funcionar cuando se recline.

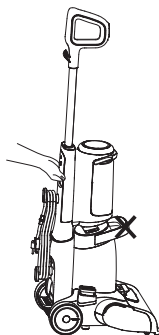

No agarre el asa del depósito de agua sucia para levantar o mover el aparato.

Agarre el asa trasera de transporte para levantar o mover el aparato. Vacíe el depósito de agua limpia y el depósito de agua sucia después de cada uso.

### Nota:

- Trate previamente puntos y áreas de mucho tráfico con soluciones de limpieza de pretratamiento Tineco para conseguir un mejor efecto de limpieza. Siga las instrucciones de la botella.
- El limpiador de alfombras es distinto a una aspiradora tradicional.
- En todos los modos sopla aire caliente, con una temperatura de 70-80 °C.  
\*La temperatura adecuada ayuda a disolver la suciedad y a que el surfactante de la solución descomponga la suciedad.
- En modo AUTO/MAX, rocía agua al moverlo hacia delante y deja de rociarla al moverlo hacia atrás.
- Haga una prueba en una parte pequeña y marginal de la alfombra para comprobar si destiñe. Frote suavemente la superficie con un paño blanco húmedo. A continuación, espere diez minutos y compruebe si ha eliminado el color o si destiñe con una toallita de papel blanca.
- No mantenga el aparato en posición tumbada durante mucho tiempo durante el uso.
- Importante: Mantenga las patas de la limpiadora profundas perpendiculares respecto al borde de la alfombra con cada pasada de limpieza para evitar daños.
- ¡Importante! Compruebe si la etiqueta del fabricante contiene instrucciones de limpieza especiales antes de limpiar alfombras. No se recomienda realizar una limpieza profunda de tapetes o alfombras antiguas delicadas de seda o lana sin etiqueta del fabricante.
- Algunas alfombras tejidas a mano, de fibras naturales (incluida seda y lana) y de fibras suaves pueden soltar pelusa con el desgaste. Algunas aspiradoras y limpiadoras de alfombras pueden empeorar el desgaste de las alfombras. Si se limpia una alfombra tejida a mano, de fibras naturales o de fibras suaves, pruebe primero un área pequeña no visible de la alfombra pasando la lavadora de alfombras. Si no se crea pelusa ni se moja en exceso, siga limpiando. Evite mojar en exceso las alfombras tejidas a mano. Si tiene preguntas o dudas, consulte con el fabricante de su alfombra las recomendaciones de limpieza profunda.
- No utilice en tapetes o alfombras si se recomienda la limpieza en seco.
- Con tapicería, compruebe el código de limpieza: utilice la lavadora de alfombras Tineco solo si la tela de la tapicería está marcada con una "W" (para limpieza "húmeda") o "S/W" (para limpieza "solvente/seca" o "húmeda"). No limpie los tejidos marcados solo como "S" (limpieza solo "solvente/seco"). Si la tapicería no tiene código, solicite ayuda a un profesional.
- Compruebe que no destiña: humedezca un paño absorbente con la solución. Frote suavemente un área pequeña y discreta de superficie con el paño humedecido. Espere diez minutos y compruebe si ha desteñido con una toallita de papel blanca o un paño. Si la superficie tiene más de un color, compruebe todos los colores.

## Preparación para el uso (manguera accesorio y boquilla 2 en 1)

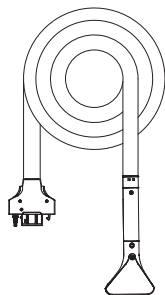
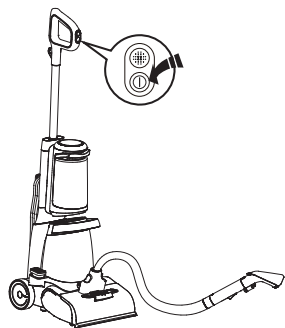

Acople la manguera accesorio, coloque el aparato en vertical y asegúrese de que esté encendido (si no lo está, pulse el botón ). El aparato entrará en modo ACCESORIO y el aparato dejará de funcionar cuando lo incline.

Por favor, enjuague y deje secar después de su uso. Luego guarde el accesorio en la bolsa después.

### **Nota:**

No aspire líquidos con espuma.  
Si fuera necesario limpiar más, espere a que la tapicería se seque completamente antes de volver a usar la herramienta para lograr el mejor efecto de limpieza.

## Selección del modo de limpieza

### Modo AUTO



- En el modo AUTO, el sensor iLoop detecta automáticamente la suciedad de la alfombra y aplica el volumen de rociado de agua.
- Si el bucle de control de suciedad es de color rojo, indica que se detecta más suciedad y, si es azul, se detecta menos suciedad. Este modo proporciona automáticamente la mejor solución de limpieza.



### Modo MAX



- En modo AUTO, pulse el botón  para acceder al modo MAX.
- El iLoop solo muestra la cantidad de suciedad y el volumen de rociado se mantiene en el máximo de "100".

### Modo SECO



- En modo MAX, pulse el botón  para acceder al modo SECO. En modo SECO, el indicador de nivel de sequedad cambiará con la humedad detectada por el sensor de humedad.
- Pulse el botón  para cambiar al modo AUTO.

## Modo ACCESORIO

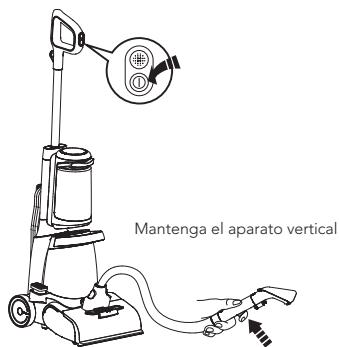

- Asegúrese de que el aparato esté encendido (si no, pulse el botón ) y el aparato entrará en el modo ACCESORIO. Mantenga pulsado el botón de la boquilla 2 en 1 para rociar agua y suéltelo para parar.
- En modo ACCESORIO, el volumen de rociado se mantiene en el máximo de "100".
- Coloque el aparato en vertical, retire la manguera accesorio y el aparato entrará en modo AUTO.

### Nota:

Mantenga los objetos afilados alejados de la pantalla digital para evitar arañazos y rasguños.

## Aplicación

Todas las funciones se pueden realizar con la aplicación Tineco. Descargue la aplicación Tineco de la App Store, Google Play o el sitio web oficial de Tineco.



### Nota:

El idioma predeterminado de las indicaciones es inglés, puede establecer otros idiomas utilizando la aplicación.

## Indicación de voz (el contenido puede variar, el modelo real prevalecerá)

Estado	Recordatorio
Guía para Carpet One	Guía de inicio rápido
	Consejos de mantenimiento
	Guía de conexión a la red
	Guía de desmontaje del asa
	Guía de uso de los accesorios
Conectar al aparato	Escanee el código QR para descargar la aplicación y conectar el aparato
Red Wi-Fi conectada	Red conectada
Red Wi-Fi desconectada	Conexión cancelada
No se pudo conectar al Wi-Fi	Coloque el aparato en vertical antes de conectarlo
Activar las indicaciones de voz	Activar las indicaciones de voz
Indicaciones de voz apagadas	Indicaciones de voz apagadas
Restaurar los ajustes de fábrica	Restableces el ajuste de fábrica
Modo AUTO de forma predeterminada	Modo AUTO
Cambie al modo MAX	Modo MAX
Cambia al modo SECO	Modo SECO
Cambia al modo ACCESORIO	Modo ACCESORIO
El depósito de agua limpia está vacío	Vacíe el depósito de agua y vuelva a llenarlo con agua y solución de limpieza
Limpie el canal	Limpie el canal bajo el depósito de agua sucia
El depósito de agua sucia está lleno	Depósito de agua sucia lleno, vacíelo
El depósito de agua sucia no está instalado correctamente	Compruebe el depósito de agua sucia
Cepillo de rodillo enredado	Limpie el cepillo de rodillo
Cubierta del cepillo de rodillo no instalada	Coloque la cubierta del cepillo de rodillo correctamente
Cambie a otros modos	Retire los accesorios antes de usar otros modos
No se puede usar el modo SECO	Retire los accesorios antes de usar el modo SECO
No se puede usar el modo ACCESORIO	Coloque el aparato en vertical para utilizar el modo de ACCESORIO
El aparato no está vertical	Coloque el aparato en vertical
Accesorio instalado	Accesorio instalado
Accesorio retirado	Accesorio retirado
Apagando	Apagando
La alimentación está apagada	Apagado. Limpie el depósito de agua sucia
Actualice el firmware	Firmware actualizado

# Mantenimiento

## Nota:

- Para un rendimiento óptimo y evitar olores, **limpie y seque** siempre el DAS, los filtros, el cepillo de rodillo, la cubierta del rodillo de cepillo y la boquilla 2 en 1 **completamente** después de cada uso.
- Asegúrese de que todas las piezas están colocadas correctamente, ya que de lo contrario es posible que el aparato no funcione correctamente.
- Después del mantenimiento, coloque el aparato verticalmente. No exponga el aparato a la luz solar directa y guárdelo en un lugar seco y cerrado.

## Cuerpo principal

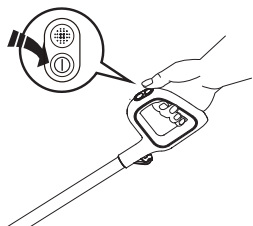

Para reducir el riesgo de lesiones, apague el aparato antes de realizar el mantenimiento.

Utilice un paño para limpiar la superficie con un detergente neutro. El paño debe estar seco para evitar que entre agua en el aparato.

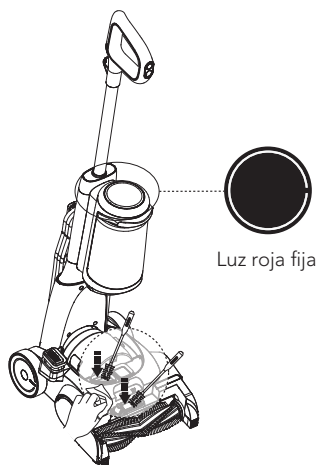

Cuando el bucle LED se ilumina en rojo, retire el depósito de agua sucia, limpie el sensor de suciedad con un paño húmedo o una herramienta de limpieza.

## Depósito de agua sucia

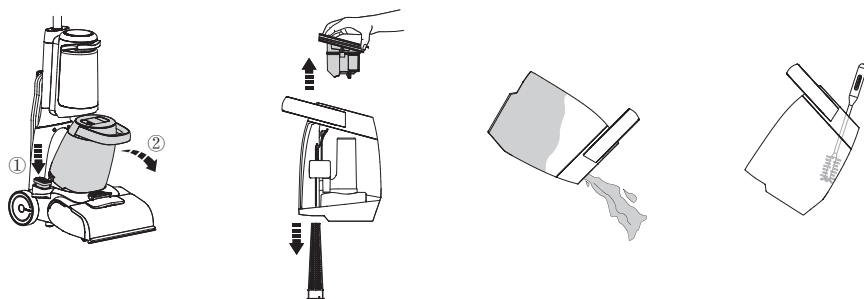

- Cuando el agua sucia llega a la línea de nivel máximo, el aparato deja de funcionar, muestra un recordatorio en la pantalla y reproduce un aviso de voz.
- Pise el pedal de inclinación y presione el asa del DAS para retirarlo.
- Tire hacia arriba de la tapa del depósito y del filtro de malla para vaciar el DAS. Utilice la herramienta de limpieza para eliminar los residuos restantes. Enjuague el interior del DAS, la tapa del depósito, el flotador y el filtro de malla y vuelva a colocarlos en el aparato.

### Nota:

Compruebe si el flotador está en buenas condiciones y presiónelo hasta el fondo.

## Filtro de esponja

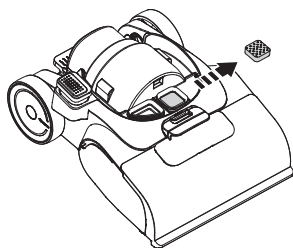

Retire el DAS, saque el filtro y lávelo después de cada uso.

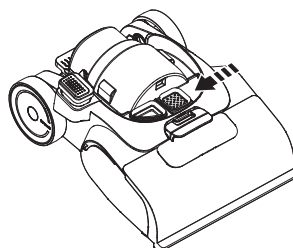

Vuelva a instalarlo.

## Cubierta del cepillo de rodillo

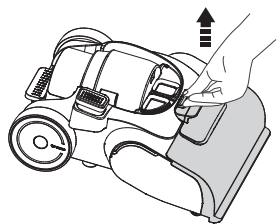

Pulse el botón de liberación de la cubierta del cepillo de rodillo en la cubierta y estire hacia arriba para retirarlo.

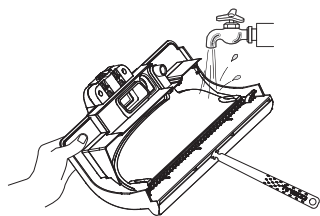

Enjuáguela con agua. Utilice el rascador de la tapa incluido para limpiar la separación entre el lado frontal para evitar obstrucciones.

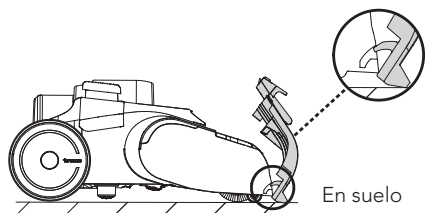

En suelo

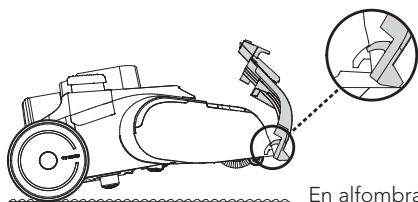

En alfombra

Cuando sustituya la cubierta, fijela siempre en su posición para evitar fugas.

## Cepillo de rodillo

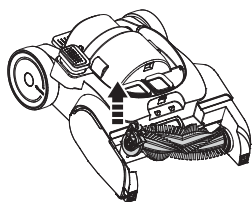

Para retirar el cepillo de rodillo, apriete la lengüeta del cepillo de rodillo y tire hacia fuera.

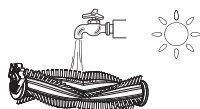

Con la herramienta de limpieza, elimine el pelo y los residuos que hayan quedado enrollados en el rodillo y enjuáguelo con agua. Deje que se seque completamente antes de volver a instalarlo.

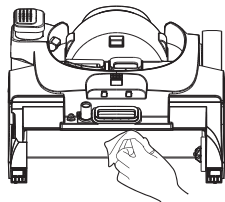

Elimine el pelo y la suciedad de la cámara del cepillo de rodillo y de la abertura con un pañuelo o un paño húmedo.

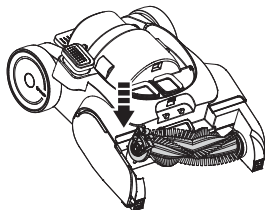

Para volver a colocar el cepillo de rodillo, inserte el extremo del cepillo de rodillo en el lado derecho del soporte, y a continuación, acople la pestaña del rodillo al lado izquierdo para bloquearla.



## Manguera accesorio y boquilla 2 en 1

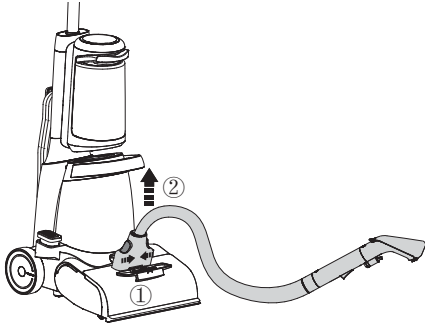

Pulse los botones de ambos lados para retirar la manguera.

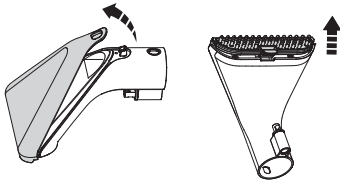

Retire la cubierta superior y el cabezal del cepillo.

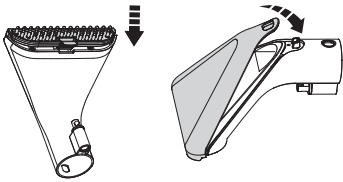

Vuelva a instalarlo.

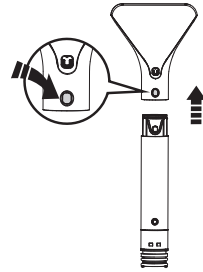

Presione el botón de liberación para retirar el cepillo accesorio.

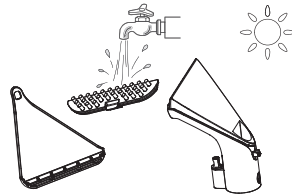





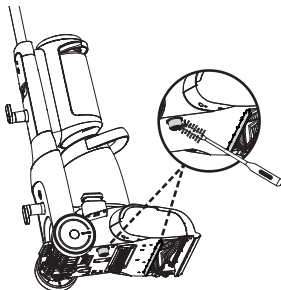



Enjuáguela con agua. Deje que se seque completamente antes de volver a instalarlo.

## Sensor de humedad



Limpie el sensor de humedad después de cada uso, gire el sensor varias veces o utilice la herramienta de limpieza. Limpie también las cerdas después de cada uso.

# Resolución de problemas

Problema	Posible causa	Solución
El aparato no se enciende	El cable eléctrico no está conectado o la toma no recibe corriente	Compruebe que la toma recibe corriente y el cable eléctrico está conectado
Succión débil	<ol style="list-style-type: none"> <li>1. El filtro de malla está obstruido</li> <li>2. El filtro de esponja está obstruido</li> <li>3. La cubierta del cepillo de rodillo no está instalada correctamente</li> </ol>	<ol style="list-style-type: none"> <li>1. Limpie el filtro de malla</li> <li>2. Retire las obstrucciones o sustituya el filtro de esponja</li> <li>3. Instale correctamente la cubierta del cepillo de rodillo</li> </ol>
Animación de funcionamiento anormal en modo ACCESORIO  Aviso de voz: Coloque el dispositivo en vertical	El aparato se inclina al instalar cepillos accesorios	Coloque el aparato en vertical y póngalo en modo ACCESORIO
Animación de funcionamiento anormal en modo AUTO  Aviso de voz: Coloque el dispositivo en vertical	El aparato se inclina al retirar cepillos accesorios	Coloque el aparato en vertical e inclínelo de nuevo para entrar en modo AUTO
Animación de obstrucción en el canal  Aviso de voz: Limpie el canal bajo el depósito de agua sucia	<ol style="list-style-type: none"> <li>1. Sensor de suciedad averiado o bloqueado</li> <li>2. El canal tiene una obstrucción</li> <li>3. El filtro de esponja está sucio</li> </ol>	<ol style="list-style-type: none"> <li>1. Retire las obstrucciones</li> <li>2. Limpie el canal de residuos</li> <li>3. Limpie el filtro de esponja</li> </ol>
Animación de DAL vacío  Aviso de voz: Añada agua limpia o solución en el depósito de agua limpia	DAL vacío	Rellenar DAL
Animación de DAS lleno  Aviso de voz: <ol style="list-style-type: none"> <li>1. Depósito de agua sucia lleno, vacíelo</li> <li>2. Compruebe el depósito de agua sucia</li> </ol>	<ol style="list-style-type: none"> <li>1. El agua sucia del DAS ha alcanzado la línea MAX</li> <li>2. El flotador no está instalado correctamente</li> <li>3. El canal tiene una obstrucción</li> </ol>	<ol style="list-style-type: none"> <li>1. Vacíe el agua sucia y vuelva a colocar el DAS</li> <li>2. Compruebe si el flotador está en buenas condiciones y presiónelo hasta el fondo</li> <li>3. Retire las obstrucciones</li> </ol>
Animación de cepillo de rodillo enredado  Aviso de voz: Limpie el cepillo de rodillo	El cepillo de rodillo está obstruido	Retire las obstrucciones
Animación de tapa del cepillo de rodillo quitada  Aviso de voz: Coloque la cubierta del cepillo de rodillo correctamente	La cubierta del cepillo de rodillo no está instalada	Instale correctamente la cubierta del cepillo de rodillo
Indicador Wi-Fi con una barra 	La red Wi-Fi no está conectada	Siga las indicaciones de la aplicación para conectarse a la red Wi-Fi
Animación de mal funcionamiento de la bomba	Mal funcionamiento de la bomba	Contacte con el servicio de atención al cliente
Animación de mal funcionamiento del sensor de polvo	Mal funcionamiento del sensor de polvo	Contacte con el servicio de atención al cliente

## Nota:

Si la guía de resolución de problemas no incluye una solución, visite nuestro sitio web [www.tineco.com](http://www.tineco.com) para recibir más ayuda.

# Garantía

## GARANTÍA LIMITADA DE 2 AÑOS

- Solo se aplica a las compras realizadas a minoristas autorizados de Tineco.
- Está sujeta al cumplimiento de los requisitos descritos en este manual de instrucciones y otras condiciones descritas a continuación.
- Esta garantía se rige e interpreta según las leyes del país en el que se realizó la compra. Ofrecemos una garantía de 2 años o un periodo de garantía según lo estipulado por la ley local aplicable, el que sea más largo.

## ¿CUÁL ES LA COBERTURA?

- El aparato Tineco tiene una garantía de 2 años contra defectos originales en materiales y mano de obra, cuando se usa para fines domésticos privados de acuerdo con el manual de instrucciones de Tineco. Los accesorios motorizados comprados por separado tienen una garantía de 1 año.
- Esta garantía proporciona, sin coste adicional, toda la mano de obra y las piezas necesarias para garantizar que el aparato se encuentre en buenas condiciones de funcionamiento durante el período de garantía.
- Esta garantía solo será válida si el aparato se utiliza en el país donde se vendió.

## ¿QUÉ QUEDA FUERA DE LA COBERTURA?

Tineco no será responsable de los costes, daños o reparaciones incurridos como resultado de:

- Aparatos adquiridos en un distribuidor no autorizado.
- Mala manipulación o manipulación descuidada, mal uso, abuso o falta de mantenimiento, así como usos no conformes con el manual de instrucciones de Tineco.
- Uso del aparato para otros fines que no sean fines domésticos normales, por ejemplo, para fines comerciales o de alquiler.
- Uso de piezas no conformes con el manual de instrucciones de Tineco.
- Uso de piezas y accesorios distintos a los producidos o recomendados por Tineco.
- Factores externos no relacionados con la calidad y el uso del producto, como el clima, modificaciones, accidentes, apagones, picos de tensión o causas naturales.
- Reparaciones o alteraciones realizadas por personas o agentes no autorizados.
- No realizar la retirada de obstrucciones y otros materiales peligrosos del aparato.
- Desgaste normal, incluidas las piezas de desgaste normal, como el recipiente transparente, la correa, el filtro, el filtro HEPA, la barra de cepillo y el cable de alimentación (o por daños o abusos externos identificados), daños en las alfombras o en el suelo por uso indebido o no conforme con las instrucciones del fabricante.

## LIMITACIONES DE GARANTÍA

- Cualquier garantía implícita relacionada con el aparato, incluidas, entre otras, la garantía de comerciabilidad o la garantía de adecuación para un propósito particular, se limita a la duración de esta garantía.
- La cobertura de la garantía se aplica únicamente al propietario original y a la batería original; no es transferible.
- Esta garantía limitada le otorga derechos legales específicos. También puede tener otros derechos que varían según la región.
- Es posible que las garantías del fabricante no se apliquen en todos los casos, dependiendo de factores como el uso del producto, el lugar donde se compró el producto o a quién se compró. Revise la garantía cuidadosamente y contacte con el fabricante si tiene alguna pregunta.

## GARANTÍA Y SERVICIO

**Registro:** Le recomendamos encarecidamente que registre el aparato en el sitio web oficial de Tineco ([www.tineco.com](http://www.tineco.com)) y disfrute de beneficios exclusivos. Para registrarlo, introduzca todo el número de serie (se encuentra en la parte posterior del aparato). No registrar el aparato no implica pérdida de derechos de garantía.

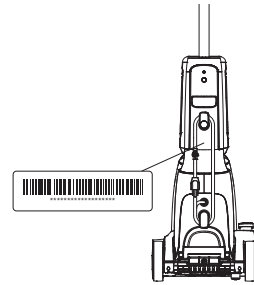

**Cómo hacer una reclamación:** Conserve el recibo de compra. Para realizar una reclamación bajo su garantía limitada, debe enviar el número de serie y el recibo original de compra con la fecha de compra y el número de pedido.

Todo trabajo será responsabilidad de Tineco o de algún agente autorizado. Cualquier pieza defectuosa reemplazada pasará a ser propiedad de Tineco. El servicio bajo esta garantía no extenderá el período de esta garantía.

Póngase en contacto con nuestra línea de atención al cliente: **1-855-292-8864**  
o visite la página web de Tineco  
**[www.tineco.com](http://www.tineco.com)**  
para recibir ayuda experta.

# SOMMAIRE

Consignes de sécurité importantes .....	52
Spécifications .....	57
Description .....	58
Accessoires .....	59
Assemblage .....	60
Fonctionnement .....	63
Entretien .....	69
Guide de dépannage .....	73
Garantie .....	74



**TINECO EST LÀ POUR VOUS AIDER.**

Nous vous répondrons dans 1 jour ouvrable.



[www.tineco.com](http://www.tineco.com)



**1-855-292-8864**

Lu. - Ve. 9 h à 18 h -(CST)

# Consignes de sécurité importantes

## CONSERVEZ CES INSTRUCTIONS

### Usage domestique exclusivement.

Lorsque vous utilisez un appareil électrique, veuillez respecter les précautions de sécurité élémentaires, notamment celles indiquées ci-dessous :

LISEZ TOUTES LES INSTRUCTIONS AVANT L'UTILISATION (DE CET APPAREIL). Le non-respect des consignes de sécurité et des instructions peut provoquer une décharge électrique, un incendie et/ou des blessures graves.

**AVERTISSEMENT** – Afin de réduire le risque d'incendie, de décharge électrique ou de blessures corporelles :

1. Cet appareil peut être utilisé par des enfants à partir de 8 ans et par des personnes dont les capacités physiques, sensorielles ou mentales sont réduites, ou des personnes dénuées d'expérience ou de connaissance, si elles ont pu bénéficier, par l'intermédiaire d'une personne responsable de leur sécurité, d'une surveillance ou d'instructions préalables concernant l'utilisation de l'appareil. Les enfants ne doivent pas jouer avec cet appareil. Le nettoyage et l'entretien ne doivent pas être effectués par des enfants sans surveillance.
2. Cet appareil n'est pas destiné à être utilisé par des personnes (y compris les enfants) ayant des capacités physiques, sensorielles ou mentales limitées, ou manquant d'expérience et/ou de connaissances, sauf si elles sont surveillées ou ont reçu des instructions.
3. Utilisez uniquement à l'intérieur, n'immergez pas. Pour réduire le risque d'électrocution – Utilisez uniquement sur un tapis humidifié par un processus de nettoyage.
4. Cet appareil ne doit pas servir de jouet. Une attention particulière est nécessaire lorsque l'aspirateur est utilisé près d'enfants, d'animaux domestiques ou de plantes.
5. Pour réduire le risque d'incendie et d'électrocution – Utilisez uniquement des produits de nettoyage Tineco destinés à être utilisés avec cette machine.
6. Utilisez l'appareil uniquement de la manière décrite dans ce manuel. Utilisez exclusivement les accessoires recommandés par le constructeur.
7. Il ne faut pas tirer ou transporter l'appareil par le cordon, ou utiliser le cordon comme une poignée, fermer une porte sur le cordon ou tirer sur le cordon autour des bords ou des coins tranchants. Ne faites pas rouler l'appareil sur le cordon. Garder le cordon loin de surfaces chauffées.
8. Ne débranchez pas l'appareil en tirant sur le cordon. Pour débrancher, saisissez la fiche, pas le cordon.
9. Ne manipulez pas la prise ou l'appareil avec les mains mouillées.
10. N'utilisez pas l'appareil si son câble d'alimentation ou sa prise est endommagé. Si l'appareil est tombé, est endommagé, a été laissé à l'extérieur ou en contact avec de l'eau ou ne fonctionne pas correctement, retournez-le à un centre d'entretien.
11. N'insérez aucun objet dans les ouvertures. N'utilisez pas l'appareil si l'une des ouvertures est obstruée. Veillez à éviter l'accumulation dans les ouvertures de tout ce qui pourrait diminuer le flux d'air (poussières, peluches, poils, etc.).

12. Gardez les cheveux, les vêtements amples, les doigts et autres parties du corps éloignés des ouvertures et des pièces en mouvement.
13. Soyez particulièrement vigilant(e) en passant l'aspirateur dans les escaliers.
14. N'utilisez pas cet appareil pour aspirer des liquides combustibles ou inflammables, comme de l'essence, et ne passez pas l'aspirateur dans une pièce où se trouvent de tels liquides.
15. Ne passez en aucun cas l'aspirateur sur des objets brûlants ou incandescents, comme des cigarettes, des allumettes ou des cendres chaudes.
16. Ne faites pas fonctionner cet appareil sans le filtre.
17. Pour réduire le risque d'électrocution, installez toujours le flotteur avant toute opération de ramassage humide.
18. Évitez la mise en marche accidentelle. Vérifiez que l'interrupteur marche/arrêt est en position d'arrêt avant de saisir l'appareil ou de le porter. Transporter l'appareil avec un doigt sur l'interrupteur ou le brancher sur une alimentation électrique alors que son interrupteur est en position de marche favorise les accidents.
19. Éteignez toujours l'appareil avant d'effectuer un réglage, de changer un accessoire ou de ranger l'appareil. Ces mesures de sécurité permettent de réduire les risques de démarrage accidentel de l'appareil.
20. POUR RÉDUIRE LE RISQUE D'ÉLECTROCUTION – DÉBRANCHEZ AVANT LE NETTOYAGE OU L'ENTRETIEN. DÉBRANCHEZ AVANT DE RACCORDER LE TUYAU.
21. Éteignez toujours cet appareil avant de brancher ou de débrancher l'embout motorisé.
22. Désactivez toutes les commandes avant de débrancher.
23. N'abandonnez pas l'appareil lorsqu'il est branché. Débranchez-le de la prise lorsqu'il n'est pas utilisé et avant son entretien.
24. N'utilisez pas l'appareil pour ramasser des particules ultra-fines telles que la chaux, le ciment, la sciure de bois, la poudre de gypse ou les cendres.
25. N'utilisez pas l'appareil pour ramasser des objets pointus, tels que des clous métalliques, des morceaux de verre, des trombones métalliques ou des épingles.
26. N'utilisez pas l'appareil pour ramasser des matières dangereuses et des produits chimiques, tels que des solvants, des produits de nettoyage pour vidange, des acides forts ou des alcalis puissants.
27. Cessez immédiatement d'utiliser l'appareil en cas de surchauffe, de bruits inhabituels, de mauvaises odeurs, de faible aspiration ou de fuite d'électricité.
28. Éteignez le nettoyeur et débranchez-le de la prise électrique avant de le ranger pour une longue période.
29. Nettoyez toujours le réservoir d'eau sale après chaque utilisation afin d'éviter tout blocage, ce qui peut entraîner une faible puissance d'aspiration, une surchauffe du moteur et une réduction de la durée de vie de l'appareil.
30. Ne l'exposez pas à la pluie.
31. Après utilisation, rangez l'appareil en intérieur, à l'abri de l'humidité.
32. Ne posez pas et ne plongez pas l'appareil dans de l'eau stagnante et n'essayez pas de nettoyer les zones inondées.
33. La fiche doit être retirée de la prise avant tout nettoyage ou entretien de l'appareil.
34. Un accident peut se produire si l'appareil passe sur le cordon d'alimentation.
35. Branchez-le uniquement à une prise correctement mise à la terre. Voir les instructions de mise à la terre.

36. Pour réduire le risque d'incendie et d'électrocution dû à des composants internes endommagés, utilisez uniquement le liquide/la solution de nettoyage Tineco : Solution de désodorisation et de nettoyage de tapis destinée à être utilisée avec cet appareil. Voir la section Liquide/Solution de nettoyage de ce manuel.
37. Ne retournez pas l'embout ou ne touchez pas sa surface inférieure lorsque vous utilisez la fonction de séchage.
38. N'utilisez pas l'appareil dans un espace clos rempli de vapeurs dégagées par une peinture à base d'huile, un diluant pour peinture, certaines substances antimites, des poussières inflammables ou d'autres vapeurs explosives ou toxiques.
39. Ne rangez pas la laveuse avec la solution du réservoir de solution d'eau propre ou avec l'eau sale du réservoir d'eau sale. Des dépôts minéraux et des moisissures peuvent se former et affecter les performances de votre laveuse de tapis.

## Applications

1. La laveuse de tapis doit être utilisée sur des tapis, tels que des tapis « berbères », etc.
2. Certaines moquettes berbères, en fibres naturelles (y compris la soie et la laine) et en fibres souples peuvent s'effiloche avec l'usure. Certains aspirateurs et laveuses de moquette peuvent aggraver cette usure. Si vous nettoyez une moquette berbère, en fibres naturelles ou en fibres souples, testez d'abord une petite zone cachée de la moquette en passant la laveuse sur celle-ci. S'il n'y a pas de peluchage ou d'excès d'humidité, continuez le nettoyage. Évitez de trop mouiller les moquettes berbères. Si vous avez des questions ou des inquiétudes, consultez le fabricant de votre moquette pour connaître les recommandations de nettoyage en profondeur.
3. Important : Gardez le pied de la laveuse en profondeur perpendiculaire au bord du tapis à chaque passage pour éviter de l'endommager.
4. Important ! Avant de nettoyer un tapis, veuillez consulter l'étiquette du fabricant pour connaître les instructions de nettoyage spécifiques. Nous ne recommandons pas le nettoyage en profondeur des tapis délicats, en soie, en laine, anciens ou de grande surface sans étiquette du fabricant.
5. Lorsque vous nettoyez un tapis, placez-le sur une surface étanche pour tester la solidité des couleurs dans une zone peu visible. Votre laveuse ne doit pas être utilisée sur des surfaces non étanches.
6. Ne l'utilisez pas sur les tapis ou les moquettes lorsque le nettoyage à sec est recommandé.
7. Pour les tissus d'ameublement, vérifiez le code de nettoyage. N'utilisez votre laveuse de moquette Tineco que si le tissu d'ameublement est marqué d'un « W » (« wet », pour le nettoyage à l'eau) ou « S/W » (« solvent/dry » pour le nettoyage avec un solvant/à sec ou « wet » pour le nettoyage à l'eau). Ne nettoyez pas les tissus portant le marquage « S » (« solvent/dry » pour le nettoyage avec un solvant/à sec). Si votre tissu d'ameublement ne comporte pas de code, demandez l'aide d'un professionnel.
8. Test de la résistance des couleurs - mouillez un chiffon absorbant blanc avec la solution. Dans une petite zone cachée, frottez doucement la surface avec le chiffon humide. Attendez dix minutes et vérifiez si la couleur a été enlevée ou si elle a déteint sur la serviette en papier ou le tissu blanc. Si la surface comporte plus d'une couleur, vérifiez toutes les couleurs.
9. Tenez votre appareil à l'écart des sources de chaleur, telles que la cheminée ou le chauffage, afin d'éviter toute déformation du boîtier.
10. N'utilisez pas l'appareil pour ramasser des liquides inflammables ou combustibles, des particules ultra-fines, des objets pointus, des matières dangereuses, des produits



chimiques ou tout autre produit brûlant ou fumant, comme décrit ci-dessus.

## À propos du liquide/de la solution de nettoyage

1. Une grande quantité de solution de nettoyage pénétrant dans le moteur peut endommager l'appareil. Ne secouez pas la machine violemment.
2. Ajoutez la solution comme indiqué dans la section Fonctionnement. Nous vous recommandons d'utiliser la solution de nettoyage fournie.
3. Tenir hors de portée des enfants. Éviter le contact avec les yeux et la peau, sinon rincer abondamment à l'eau. Consulter un médecin si l'irritation persiste. En cas d'ingestion du produit, consulter immédiatement un médecin.
4. La mise au rebut de l'eau sale et de la solution doit être conforme aux réglementations environnementales locales.
5. **AVERTISSEMENT** : Pour réduire le risque d'incendie et d'électrocution résultant dû à des composants internes endommagés, utilisez uniquement UNE SOLUTION DE NETTOYAGE ET DE DÉSODORISATION DE TAPIS TINECO destinée à être utilisée avec l'appareil.

## À propos de l'appareil

1. Ne modifiez pas et n'essayez pas de réparer l'appareil sauf comme indiqué dans les instructions de fonctionnement et de nettoyage.
2. Soyez particulièrement vigilant(e) en passant l'aspirateur dans les escaliers.
3. Vérifiez que l'interrupteur marche/arrêt est en position Arrêt et débranchez avant de saisir l'appareil ou de le porter. Ne posez pas l'appareil à l'horizontale et ne le penchez pas afin d'éviter que de l'eau sale ne pénètre dans le moteur.
4. Installez toujours correctement le réservoir d'eau sale et le réservoir d'eau propre avant l'utilisation.
5. Veillez à ne pas mouiller l'appareil afin d'éviter tout risque d'incendie ou de blessure causé par un court-circuit.

## Instructions de mise à la terre

1. Cet appareil doit être mis à la terre convenablement. En cas de dysfonctionnement ou de panne, la terre fournit au courant électrique un chemin de moindre résistance et réduit le risque d'électrocution. Cet appareil est équipé d'un cordon équipé d'un conducteur de mise à la terre de l'équipement et d'une fiche de mise à la terre. La fiche doit être branchée dans une prise appropriée correctement installée et mise à la terre conformément à tous les codes et règlements locaux.
2. **AVERTISSEMENT** – Un branchement incorrect du conducteur de mise à la terre de l'équipement peut entraîner un risque d'électrocution. Vérifiez auprès d'un électricien ou d'un technicien qualifié si vous avez des doutes concernant la mise à la terre de la prise. Ne modifiez pas la fiche fournie avec l'appareil, si elle n'entre pas dans la prise, faites installer une prise adéquate par un électricien qualifié.
3. Cet appareil est destiné à être utilisé sur un circuit avec une tension nominale de 120 V et possède une fiche de mise à la terre qui ressemble à celle illustrée dans le croquis A

de la figure 20. Assurez-vous que l'appareil est branché à une prise de la même configuration que la fiche. Aucun adaptateur ne doit être utilisé avec cet appareil.

## Déclaration de conformité FCC du fournisseur

TINECO / SÉRIE CARPET ONE PRO

Cet appareil est conforme à la section 15 de la réglementation FCC. Son fonctionnement est soumis aux deux conditions suivantes :

(1) Cet appareil ne doit pas provoquer d'interférences nuisibles, et (2) cet appareil doit accepter toutes les interférences reçues, y compris celles susceptibles de provoquer un fonctionnement indésirable.

TINECO INTELLIGENT, INC.

1700 WESTLAKE AVENUE N., SUITE 200, SEATTLE, WA, 98109, USA

WWW.TINECO.COM

1-855-292-8864

Tout changement ou toute modification non expressément approuvé par la partie responsable de la conformité peut annuler le droit de l'utilisateur à utiliser l'équipement.

Remarque : cet équipement a été testé et déclaré conforme aux limites définies pour un appareil numérique de classe B, conformément à l'article 15 de la réglementation FCC. Ces limites sont conçues pour fournir une protection raisonnable contre les interférences nuisibles dans une installation résidentielle.

Cet équipement génère, utilise et peut émettre de l'énergie par radiofréquence. S'il n'est pas installé et utilisé conformément aux instructions, il peut provoquer des interférences nuisibles aux communications radio. Toutefois, il n'est pas garanti que des interférences ne se produiront pas dans une installation particulière. Si cet équipement provoque des interférences nuisibles à la réception des signaux de radio ou de télévision, ce qui peut être déterminé en éteignant et en rallumant l'équipement, il est recommandé à l'utilisateur d'essayer de corriger les interférences en prenant une ou plusieurs des mesures suivantes :

- (1) Réorienter ou déplacer l'antenne de réception.
- (2) Augmenter la distance entre l'équipement et le récepteur.
- (3) Brancher l'appareil sur une prise située sur un circuit différent de celui auquel le récepteur est connecté.
- (4) Consulter le concessionnaire ou un technicien radio/TV expérimenté pour obtenir de l'aide.

## Déclaration FCC relative à l'exposition aux rayonnements

Cet équipement est conforme aux limites d'exposition aux radiations définies par la FCC pour un environnement non contrôlé. Cet équipement doit être installé et utilisé avec une distance minimale de 20 cm entre l'émetteur de radiations et n'importe quelle partie de votre corps.

## Remarque



Le fabricant n'est pas responsable des interférences radio ou TV causées par des modifications non autorisées de cet équipement. Ces modifications peuvent annuler le droit de l'utilisateur à utiliser cet équipement.

## Remarque IC

Cet appareil contient des émetteurs/récepteurs exempts de licence qui sont conformes aux normes RSS exemptes de licence d'Innovation, Sciences et Développement économique Canada. Son fonctionnement est soumis aux deux conditions suivantes :

- (1) cet appareil ne doit pas provoquer d'interférences.
  - (2) cet appareil doit accepter toutes les interférences, y compris celles susceptibles de provoquer un fonctionnement indésirable de l'appareil.
- Cet appareil numérique de classe B est conforme à la norme canadienne ICES-003.
  - Cet équipement est conforme aux limites d'exposition aux radiations définies par la ISED RSS-102 pour un environnement non contrôlé. Cet équipement doit être installé et utilisé avec une distance minimale de 20 cm entre l'émetteur de radiations et n'importe quelle partie de votre corps.

## Symboles :

	Marche/arrêt
	Mode AUTO/MAX/SEC

## Spécifications

Produit	SÉRIE CARPET ONE PRO
Tension	120 V, 60 Hz
Courant	11 A
Capacité du REP	2 L
Capacité du RES	1,5 L

- Toutes les données et instructions techniques de ce manuel sont basées sur les résultats des tests effectués en laboratoire par Tineco ou des tiers désignés. La société se réserve tous les droits pour les explications finales.

## Élimination des déchets

Les accessoires et l'emballage doivent faire l'objet d'un tri dans l'optique d'un recyclage écologique. Ne les jetez pas au feu, à l'eau ou dans le sol.

# Description

FR

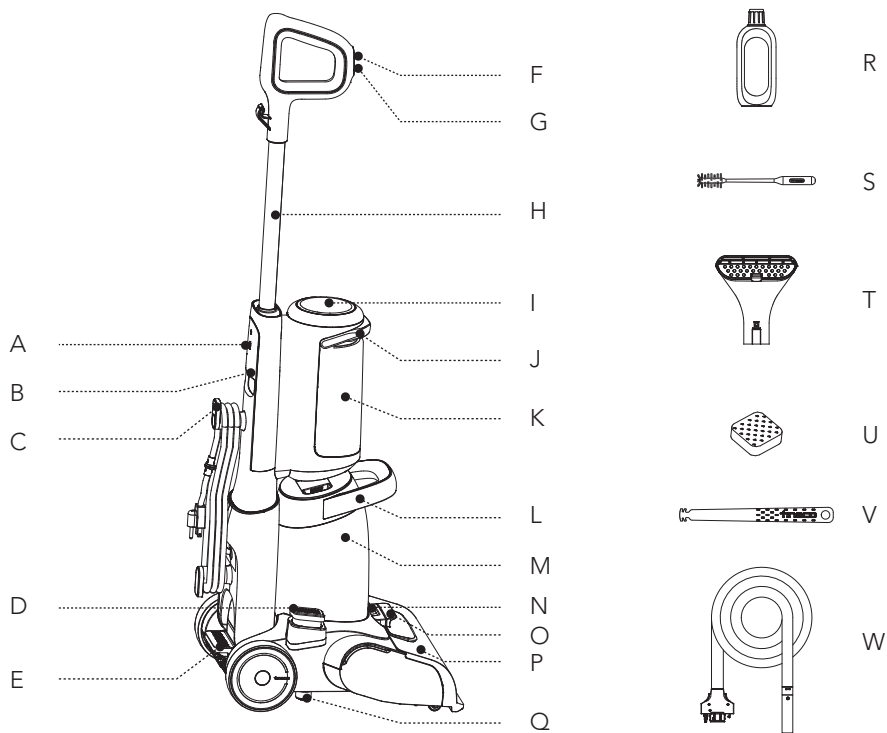

- A. Bouton de Wi-Fi/Couper le son/  
Sélection de langue
- B. Poignée de transport arrière
- C. Rembobineur de cordon
- D. Pédale de déverrouillage du  
réservoir d'eau sale
- E. Pédale d'inclinaison
- F. Mode AUTO/MAX/SEC
- G. Marche/arrêt
- H. Tube
- I. Affichage numérique
- J. Poignée du réservoir d'eau propre
- K. Réservoir d'eau propre (REP)
- L. Poignée du réservoir d'eau sale

- M. Réservoir d'eau sale (RES)
- N. Bouton de déverrouillage du couvercle  
du rouleau brosse
- O. Couvercle de l'orifice de raccordement  
du tuyau
- P. Couvercle du rouleau brosse
- Q. Capteur d'humidité
- R. Solution de nettoyage et de  
désodorisation de tapis
- S. Outil de nettoyage
- T. Buse 2 en 1
- U. Filtre éponge
- V. Racloir pour le couvercle de la brosse
- W. Tuyau

# Accessoires

## Remarque :

Les accessoires peuvent varier selon les marchés. Si vous avez besoin de plus d'accessoires, veuillez aller sur le site [www.tineco.com](http://www.tineco.com) ou [store.tineco.com](http://store.tineco.com).



## Solution de nettoyage et de désodorisation de tapis

Élimine la saleté, la saleté, la graisse et les taches tenaces de la plupart des types de tapis.

Utilisez toujours la solution Tineco avec votre appareil.

Ajoutez deux bouchons de flacon de solution dans le réservoir d'eau propre.



## Outil de nettoyage

Une brosse complète pour nettoyer le RES, le compartiment de la brosse et l'ouverture.

L'outil est également doté d'une extrémité à poils pour éliminer la saleté et la boue sur le rouleau et dans le RES.

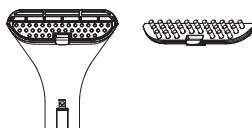

## Embout 2 en 1

Enlève les taches tenaces sur le tapis.



## Filtre éponge

Le filtre éponge peut bloquer les grosses particules et les débris, et assure la longévité de l'appareil.

\* Veuillez installer le filtre éponge avant toute utilisation, sinon cela peut affaiblir la puissance d'aspiration.



## Racloir pour le couvercle de la brosse

Un grattoir pour nettoyer l'ouverture du couvercle de la brosse.

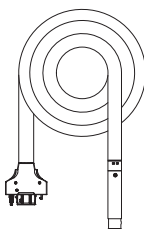

## Tuyau

Un tuyau de 2,5 mètres pour raccorder l'appareil aux brosses.

# Assemblage

Comment assembler/désassembler l'appareil

FR

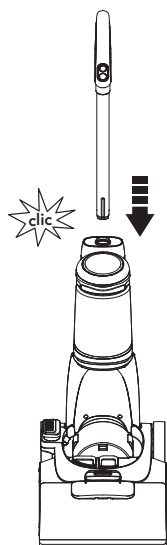

Pour fixer la poignée, insérez-la dans l'appareil jusqu'à ce que vous entendiez un clic.

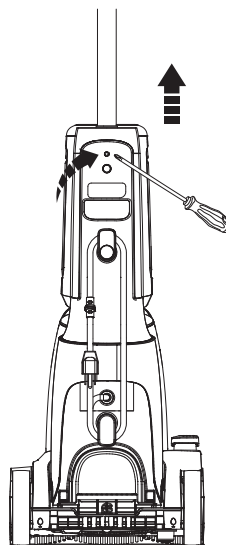

Dans le cas où la poignée doit être démontée, appuyer sur le ressort pour libérer la poignée à l'aide d'un outil (par exemple un tournevis) et soulever la poignée de l'appareil.

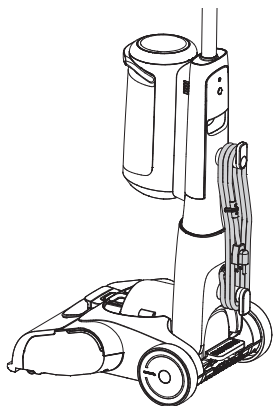

Enroulez le cordon d'alimentation autour des crochets de cordon pour un rangement pratique.

## Réservoir d'eau propre



Appuyez sur la poignée du REP pour le retirer.

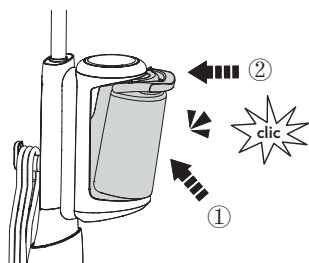

Installez le réservoir d'eau propre dans l'appareil. Vous entendrez un « clic » lorsque le réservoir est bien en place.

## Réservoir d'eau sale

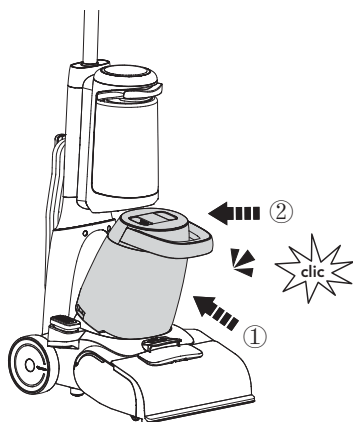

Installez le réservoir d'eau sale dans l'appareil. Vous entendrez un « clic » lorsque le réservoir est bien en place.

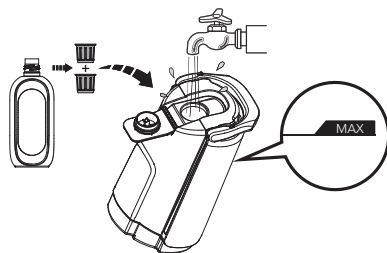

Ouvrez le bouchon du réservoir, ajoutez deux bouchons de bouteille de solution dans le REP, puis remplissez avec de l'eau du robinet jusqu'à la ligne Max et fermez bien le bouchon.

### Remarque :

Utilisez uniquement de l'eau dont la température est inférieure à 60 °C. N'UTILISEZ PAS D'EAU CHAUDE.

## Tuyau et buse 2 en 1

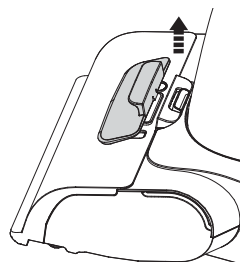
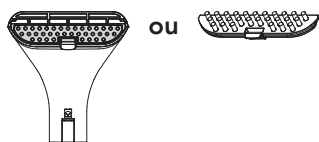

Choisissez la tête de brosse appropriée en fonction du scénario d'utilisation.

Tirez-le vers le haut pour révéler l'orifice de raccord des accessoires.

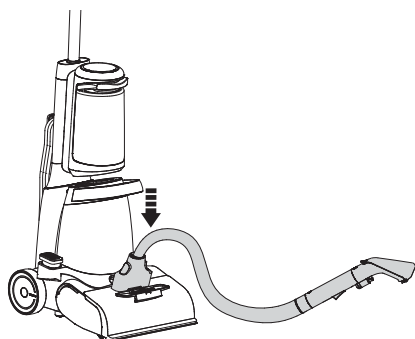

Insérez l'extrémité du tuyau dans l'orifice.  
Vous entendrez deux « clics » lorsque le tuyau est bien en place.



# Fonctionnement

## Préparation à l'utilisation (de l'appareil)

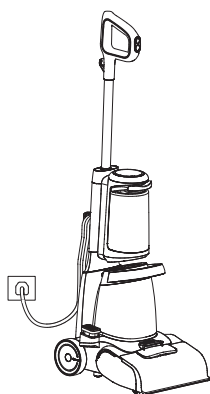

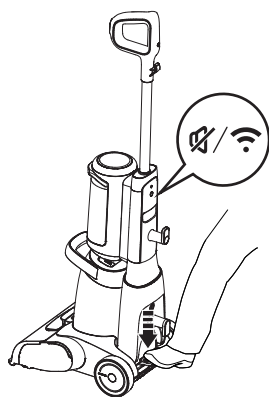

Déroulez le cordon d'alimentation et branchez-le dans une prise électrique.





Marchez sur la pédale d'inclinaison pour incliner l'appareil en position de nettoyage.

### Conseils :

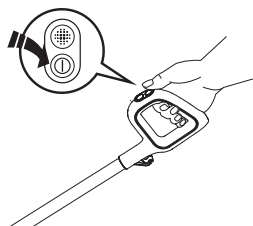
- Appuyez sur le bouton  pour activer/désactiver l'invite vocale.
- Appuyez à deux reprises sur le bouton  pour changer de langue. (D'autres langues seront ajoutées pour la voix, veuillez vous référer au produit actuel pour le moment.)



Appuyez sur le bouton  pour que l'appareil démarre en mode AUTO par défaut. Appuyez à nouveau sur ce bouton pour éteindre l'appareil. Alternez entre les modes AUTO, MAX et SEC en appuyant sur le bouton .

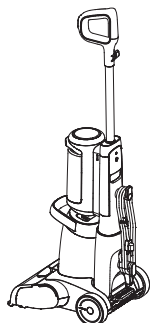

Cesse de fonctionner

En mode AUTO/MAX/SEC, l'appareil s'arrête de fonctionner en position verticale et recommence à fonctionner lorsque vous l'inclinez.

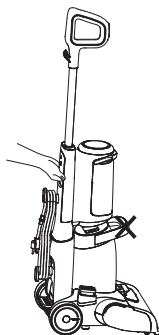

N'utilisez pas la poignée du RES pour soulever ou déplacer l'appareil.

Saisissez la poignée de transport arrière pour soulever ou déplacer l'appareil. Videz le REP et le RES après chaque utilisation.

### Remarque :

- Prétraitez les taches et les zones à fort passage avec les solutions de nettoyage Tineco Pretreat pour obtenir un meilleur effet de nettoyage. Suivez les instructions sur la bouteille.
- Le nettoyeur de tapis diffère de l'aspirateur traditionnel.
- Dans tous les modes, il souffle de l'air chaud, dont la température atteint 70 à 80 °C.  
\* Une température appropriée est propice à la dissolution de la saleté et aide le tensioactif dans la solution à décomposer la saleté.
- En mode AUTO/MAX, il pulvérise de l'eau lorsqu'il se déplace vers l'avant et arrête de pulvériser lorsqu'il recule.
- Faites un test ponctuel sur une petite zone insignifiante du tapis pour tester la stabilité des couleurs. Frottez doucement la surface avec un chiffon blanc humide. Ensuite, attendez dix minutes et vérifiez si la couleur a été enlevée ou si elle a déteint avec une serviette en papier blanche.
- Pendant l'utilisation, ne laissez pas l'appareil en position de repos pendant une longue période.
- Important : Gardez le pied de la laveuse en profondeur perpendiculaire au bord du tapis à chaque passage pour éviter de l'endommager.
- Important ! Avant de nettoyer un tapis, veuillez consulter l'étiquette du fabricant pour connaître les instructions de nettoyage spécifiques. Nous ne recommandons pas le nettoyage en profondeur des tapis délicats, en soie, en laine, anciens ou de grande surface sans étiquette du fabricant.
- Certaines moquettes berbères, en fibres naturelles (y compris la soie et la laine) et en fibres souples peuvent s'effiloche avec l'usure. Certains aspirateurs et laveuses de moquette peuvent aggraver cette usure. Si vous nettoyez une moquette berbère, en fibres naturelles ou en fibres souples, testez d'abord une petite zone cachée de la moquette en passant la laveuse sur celle-ci. S'il n'y a pas de peluchage ou d'excès d'humidité, continuez le nettoyage. Évitez de trop mouiller les moquettes berbères. Si vous avez des questions ou des inquiétudes, consultez le fabricant de votre moquette pour connaître les recommandations de nettoyage en profondeur.
- Ne l'utilisez pas sur les tapis ou les moquettes lorsque le nettoyage à sec est recommandé.
- Pour les tissus d'ameublement, vérifiez le code de nettoyage. N'utilisez votre laveuse de moquette Tineco que si le tissu d'ameublement est marqué d'un « W » (« wet », pour le nettoyage à l'eau) ou « S/W » (« solvent/dry » pour le nettoyage avec un solvant/à sec ou « wet » pour le nettoyage à l'eau). Ne nettoyez pas les tissus portant le marquage « S » (« solvent/dry » pour le nettoyage avec un solvant/à sec). Si votre tissu d'ameublement ne comporte pas de code, demandez l'aide d'un professionnel.

- Test de la résistance des couleurs - mouillez un chiffon absorbant blanc avec la solution. Dans une petite zone cachée, frottez doucement la surface avec le chiffon humide. Attendez dix minutes et vérifiez si la couleur a été enlevée ou si elle a déteint sur la serviette en papier ou le tissu blanc. Si la surface comporte plus d'une couleur, vérifiez toutes les couleurs.

## Préparation en vue de l'utilisation (du tuyau et de la buse 2 en 1)

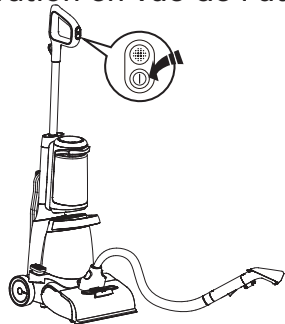

Fixez le tuyau, mettez l'appareil en position verticale et assurez-vous qu'il est allumé (sinon, appuyez sur le bouton ①), il passera en mode ACCESSOIRE, il cesse de fonctionner lorsque vous l'inclinez.

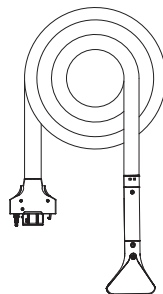

Veillez rincer et laisser sécher après utilisation. puis rangez l'accessoire dans le sac par la suite.

### Remarque :

N'aspirez pas de liquide mousseux. Si un nettoyage supplémentaire est nécessaire, attendez que le tissu d'ameublement soit complètement sec avant d'utiliser à nouveau l'outil pour obtenir un meilleur effet de nettoyage.

## Sélection du mode de nettoyage

### Mode AUTO



- En mode AUTO, le capteur iLoop détecte automatiquement le degré de saleté du sol et pulvérise le volume d'eau adapté.
- Une boucle rouge de surveillance de la saleté indique qu'une plus grande quantité de saleté est détectée et une boucle bleue indique qu'une moins grande quantité de saleté est détectée. Ce mode fournit automatiquement la meilleure solution de nettoyage.



### Mode MAX



- En mode AUTO, appuyez sur le bouton  pour entrer en mode MAX.
- L'iLoop n'affiche que la quantité de saleté, et le volume de pulvérisation reste au maximum de « 100 ».

### Mode SEC



- En mode MAX, appuyez sur le bouton  pour entrer en mode SEC. En mode SEC, le niveau de sécheresse change en fonction de l'humidité détectée par le capteur d'humidité.
- Appuyez longuement sur le bouton  pour passer en mode AUTO.

## Mode d'ACCESSOIRE

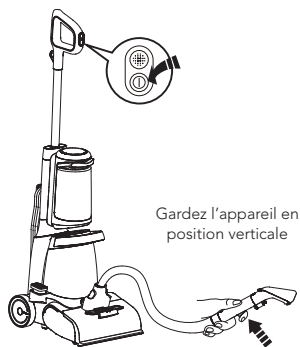
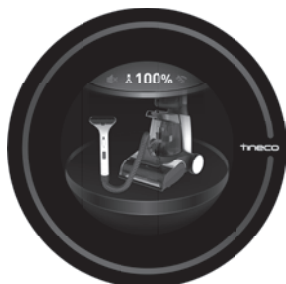

- Assurez-vous que l'appareil est sous tension (sinon, appuyez sur le bouton ①). L'appareil passe en mode ACCESSOIRE. Maintenez enfoncé le bouton de l'embout 2 en 1 pour pulvériser de l'eau, puis relâchez-le pour arrêter la pulvérisation.
- En mode ACCESSOIRE, le volume de pulvérisation reste au maximum de « 100 ».
- Placez l'appareil à la verticale, retirez le tuyau et l'appareil passe en mode AUTO.

### Remarque :

Éloignez les objets pointus de l'écran numérique pour éviter les rayures et les éraflures.

## Application

Toutes les fonctions peuvent être activées à l'aide de l'appli Tineco. Téléchargez l'appli Tineco depuis l'App Store, Google Play ou le site officiel de Tineco.

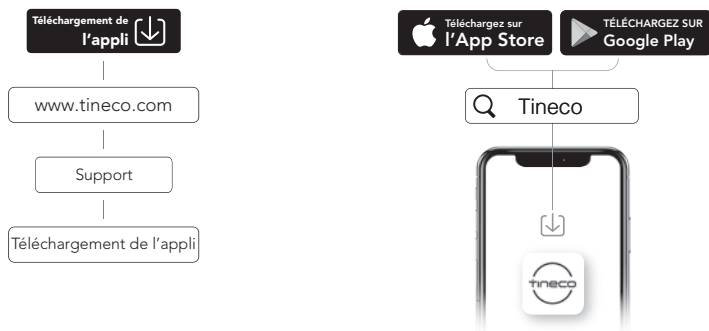

### Remarque :

Le paramètre par défaut pour l'invite vocale est l'anglais, vous pouvez définir d'autres langues à l'aide de l'application.

## Invite vocale (le contenu peut varier, veuillez noter que l'invite vocale réelle prévaut.)

État	Rappel
Guide du Carpet One	Guide de démarrage rapide
	Conseils d'entretien
	Guide de connexion réseau
	Guide de démontage de la poignée
	Guide d'utilisation des accessoires
Se connecter à l'appareil	Scannez le code QR pour télécharger l'application et connecter l'appareil
Réseau Wi-Fi connecté	Réseau connecté
Réseau Wi-Fi déconnecté	Connexion annulée
Impossible de se connecter au réseau Wi-Fi	Mettez l'appareil en position verticale avant la connexion
Invites vocales activées	Invites vocales activées
Invites vocales désactivées	Invites vocales désactivées
Rétablir les paramètres par défaut	Retour aux paramètres d'usine
Mode AUTO par défaut	Mode AUTO
Passer en mode MAX	Mode MAX
Passer en mode SEC	Mode SEC
Passer en mode d'ACCESSOIRE	Mode d'ACCESSOIRE
Le réservoir d'eau propre est vide	Réservoir d'eau propre vide, veuillez le remplir d'eau et de solution de nettoyage
Nettoyer le canal	Nettoyez le conduit sous le réservoir d'eau sale
Le réservoir d'eau sale est plein	Le réservoir d'eau sale est plein, veuillez le vider
Réservoir d'eau sale mal installé	Vérifiez le réservoir d'eau sale
Rouleau brosse bloqué	Nettoyez le rouleau brosse
Le couvercle du rouleau brosse n'est pas installé	Veuillez installer le couvercle du rouleau brosse
Passer à d'autres modes	Retirez l'accessoire avant d'utiliser d'autres modes
Impossible d'utiliser le mode SEC	Retirez l'accessoire avant d'utiliser le mode SEC
Impossible d'utiliser le mode ACCESSOIRE	Placez l'appareil en position verticale pour utiliser le mode d'ACCESSOIRE
L'appareil n'est pas vertical	Mettez l'appareil en position verticale
Accessoire installé	Accessoire installé
Accessoire retiré	Accessoire retiré
Arrêt en cours	Arrêt en cours
L'appareil est hors tension	Éteint, veuillez nettoyer le réservoir d'eau sale
Mettre à niveau le firmware	La mise à niveau du firmware a réussi

# Entretien

## Remarque :

- Pour obtenir des performances optimales et éviter les odeurs, **nettoyez** et **séchez** toujours **complètement** le RES, les filtres, le rouleau brosse, le couvercle du rouleau brosse et l'embout 2 en 1 après chaque utilisation.
- Assurez-vous que chaque pièce est correctement installée, sinon l'appareil peut ne pas fonctionner correctement.
- Après l'entretien, placez l'appareil en position verticale. N'exposez pas l'appareil à la lumière directe du soleil et rangez-le à l'intérieur dans un endroit sec.

## Corps principal

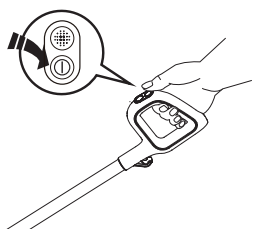

Pour réduire le risque de blessure, éteignez l'appareil avant de procéder à l'entretien.



Utilisez un chiffon pour nettoyer la surface avec un détergent neutre. Le chiffon doit être sec pour éviter que de l'eau ne pénètre dans l'appareil.

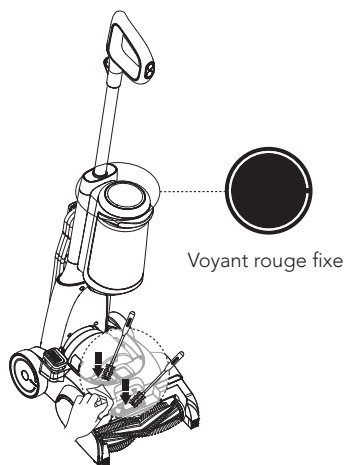

Lorsque la boucle LED est rouge, retirez le réservoir d'eau sale et nettoyez le capteur de saleté à l'aide d'un chiffon humide ou de l'outil de nettoyage.

## Réservoir d'eau sale

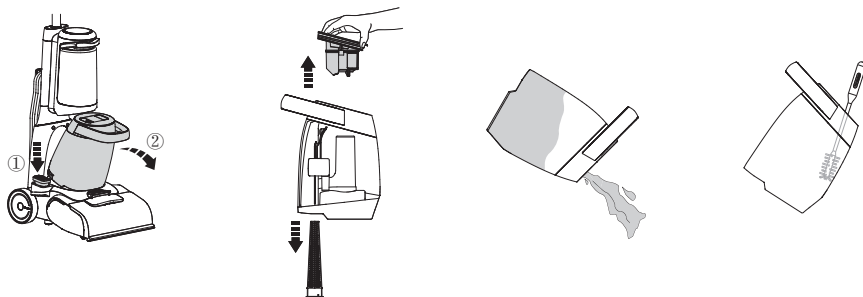

- Lorsque l'eau sale atteint la ligne Max, l'appareil cesse de fonctionner, affiche un rappel et émet une invite vocale.
- Appuyez sur la pédale d'inclinaison et appuyez sur la poignée du RES pour le retirer.
- Tirez le couvercle du réservoir et le filtre à mailles vers le haut pour vider le RES. Utilisez l'outil de nettoyage pour éliminer les débris restants. Rincez l'intérieur du RES, le couvercle et le filtre du réservoir, ainsi que le filtre à mailles et replacez-les dans l'appareil.

### Remarque :

Vérifiez si le flotteur est en bon état et enfoncez-le.

## Filtre éponge

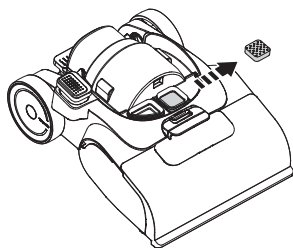

Retirez le RES, retirez le filtre et lavez-le après chaque utilisation.

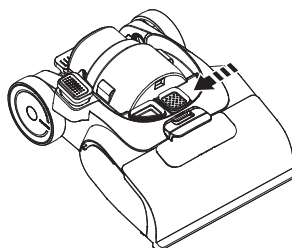

Réinstallez.



## Couvercle du rouleau brosse

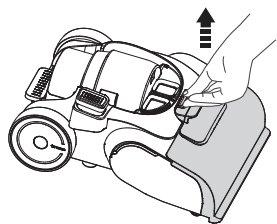

Appuyez sur le bouton de déverrouillage du couvercle du rouleau brosse et tirez-le vers le haut pour le retirer.

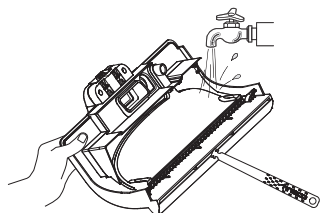

Rincez à l'eau. Utilisez le racloir de couvercle fourni pour nettoyer l'ouverture sur le côté avant afin d'éviter les obstructions.

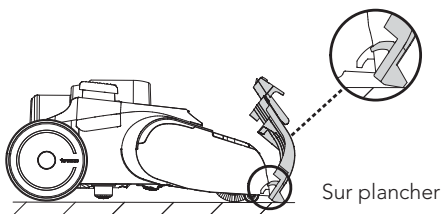

Sur plancher

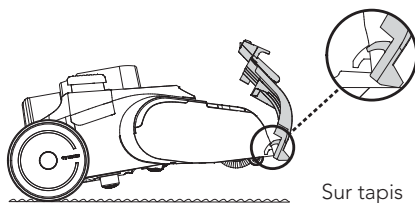

Sur tapis

Lorsque vous le remettez en place, verrouillez toujours le couvercle de la brosse pour éviter toute fuite.

## Rouleau brosse

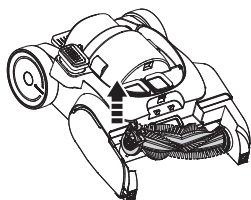

Retirez le rouleau brosse en serrant sa languette et en la sortant.



À l'aide de l'outil de nettoyage, retirez les cheveux et les débris enroulés autour du rouleau et rincez-le à l'eau. Laissez sécher complètement avant de remettre en place.

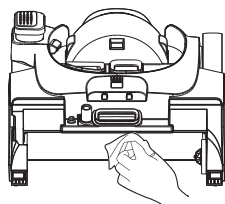

Retirez les cheveux et les débris du compartiment du rouleau brosse et de l'ouverture à l'aide d'une lingette ou d'un chiffon humide.

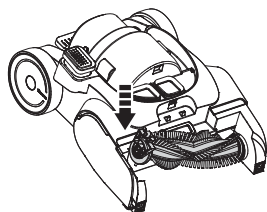

Remettez le rouleau brosse en place en insérant l'extrémité du rouleau dans le côté droit du support, puis fixez la languette du rouleau à gauche pour la verrouiller en place.

## Tuyau et buse 2 en 1

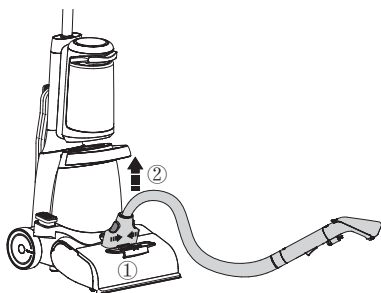

Appuyez sur les boutons des deux côtés pour retirer le tuyau.

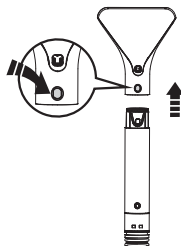

Appuyez sur le bouton de déverrouillage et retirez la brosse.

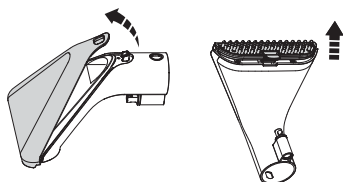

Retirez le couvercle supérieur et la tête de brosse.

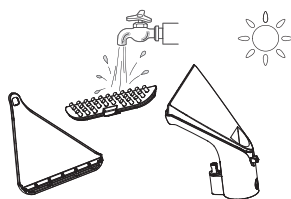

Rincez à l'eau. Laissez sécher complètement avant de remettre en place.

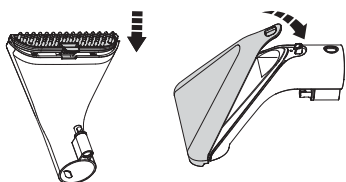

Réinstallez.

## Capteur d'humidité

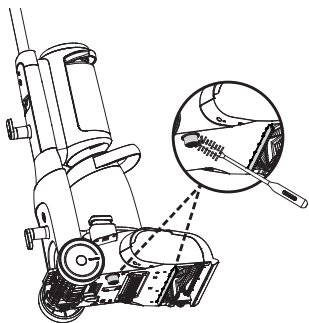

Nettoyez le capteur d'humidité après chaque utilisation, tournez le capteur plusieurs fois ou utilisez l'outil de nettoyage. Nettoyez également les poils après chaque utilisation.

# Guide de dépannage

Problème	Cause possible	Solution
L'appareil ne s'allume pas	Le cordon d'alimentation n'est pas branché, ou la prise n'est pas sous tension	Assurez-vous que la prise est sous tension et que le cordon d'alimentation est branché
Aspiration faible	<ol style="list-style-type: none"> <li>1. Le filtre à mailles est bloqué</li> <li>2. Le filtre éponge est bloqué</li> <li>3. Le couvercle du rouleau brosse n'est pas installé correctement</li> </ol>	<ol style="list-style-type: none"> <li>1. Nettoyer le filtre à mailles</li> <li>2. Retirer les blocages ou remplacer le filtre éponge</li> <li>3. Installez correctement le couvercle du rouleau brosse</li> </ol>
Animation du mode ACCESSOIRE anormal 🔊 Invite vocale : Mettez l'appareil en position verticale	L'appareil est incliné lors de l'installation des brosses	Placez l'appareil en position verticale pour accéder au mode ACCESSOIRE
Animation du mode AUTO anormal 🔊 Invite vocale : Mettez l'appareil en position verticale	L'appareil est incliné lors du retrait des brosses	Placez l'appareil en position verticale et inclinez-le à nouveau pour passer en mode AUTO
Animation du canal obstrué 🔊 Invite vocale : Nettoyez le conduit sous le réservoir d'eau sale	<ol style="list-style-type: none"> <li>1. Dysfonctionnement ou obstruction du capteur de saleté</li> <li>2. Le canal est obstrué</li> <li>3. Le filtre éponge est sale</li> </ol>	<ol style="list-style-type: none"> <li>1. Éliminez les obstructions</li> <li>2. Nettoyer le canal de débris</li> <li>3. Nettoyer l'éponge et le filtre</li> </ol>
Animation du réservoir d'eau propre 🔊 Invite vocale : Veuillez ajouter de l'eau ou une solution propre au réservoir d'eau propre	Le REP est vide	Remplissez le REP
Animation du réservoir d'eau sale 🔊 Invite vocale : <ol style="list-style-type: none"> <li>1. Le réservoir d'eau sale est plein, veuillez le vider</li> <li>2. Veuillez vérifier le réservoir d'eau sale</li> </ol>	<ol style="list-style-type: none"> <li>1. L'eau sale du RES a atteint la ligne MAX</li> <li>2. Le flotteur n'est pas installé correctement</li> <li>3. Le canal est obstrué</li> </ol>	<ol style="list-style-type: none"> <li>1. Videz l'eau sale, puis réinstallez le RES</li> <li>2. Vérifiez si le flotteur est en bon état et enfoncez-le</li> <li>3. Éliminez les obstructions</li> </ol>
Animation du rouleau-brosse obstrué 🔊 Invite vocale : Nettoyer le rouleau brosse	Le rouleau brosse est bloqué	Éliminez les obstructions
Animation du couvercle du rouleau-brosse retiré 🔊 Invite vocale : Veuillez installer le couvercle du rouleau brosse	Le couvercle du rouleau brosse n'est pas installé	Installez correctement le couvercle du rouleau brosse
Indicateur Wi-Fi avec une barre oblique 	Le Wi-Fi n'est pas connecté	Suivez les étapes pour connecter l'appareil au Wi-Fi
Animation de la pompe défectueuse	Dysfonctionnement de la pompe	Contactez le service clientèle
Animation du capteur d'humidité défectueux	Capteur d'humidité défectueux	Contactez le service clientèle

## Remarque :

Si le guide de dépannage ci-dessus ne fournit pas de solution, veuillez consulter notre site Web [www.tineco.com](http://www.tineco.com) pour plus d'aide.

# Garantie

## GARANTIE LIMITÉE DE 2 ANS

- S'applique uniquement aux achats effectués auprès des détaillants autorisés de Tineco.
- Est soumise au respect des exigences décrites dans ce manuel d'instructions, et est soumise à d'autres conditions décrites ci-dessous.
- Cette garantie est régie et interprétée en vertu des lois du pays dans lequel a eu lieu l'achat. Nous fournissons une garantie de 2 ans ou une période de garantie comme stipulée par le droit local applicable, la période la plus longue étant retenue.

FR

## CE QUI EST COUVERT

- Votre appareil Tineco bénéficie d'une garantie de 2 ans contre les défauts d'origine du matériel et de fabrication, lorsqu'il est utilisé à des fins domestiques conformément au manuel d'utilisation de Tineco. Les accessoires motorisés achetés séparément sont livrés avec une garantie de 1 an.
- Cette garantie fournit, sans frais supplémentaires, toute la main-d'œuvre et les pièces nécessaires pour assurer que votre appareil est en bon état de fonctionnement pendant la période de garantie.
- Cette garantie n'est valable que pour l'utilisation dans le pays où l'appareil a été vendu.

## CE QUI N'EST PAS COUVERT

Tineco ne sera pas responsable des coûts, dommages ou réparations résultant de ce qui suit :

- Appareils achetés auprès d'un revendeur non autorisé.
- Manipulation ou fonctionnement négligent, mauvaise utilisation, abus et/ou manque d'entretien ou utilisation non conforme au manuel d'utilisation Tineco.
- Utilisation de l'appareil autre que pour des usages domestiques normaux, c'est-à-dire, à des fins commerciales ou de location.
- Utilisation de pièces non conformes au manuel d'utilisation Tineco.
- Utilisation de pièces et d'accessoires autres que ceux produits ou recommandés par Tineco.
- Facteurs externes non liés à la qualité et à l'utilisation du produit, tels que la météo, les modifications, les accidents, les pannes électriques, les surtensions ou les catastrophes naturelles.
- Réparations ou modifications effectuées par des parties ou des agents non autorisés.
- Absence de nettoyage des obstructions et autres matières dangereuses de l'appareil.
- Usure normale, y compris l'usure normale des pièces, telles que la poubelle, la ceinture, le filtre, le filtre HEPA, la barre de brosse, le cordon d'alimentation (ou lorsqu'un dommage externe ou un abus est diagnostiqué), les tapis ou planchers endommagés en raison d'une utilisation non conforme aux instructions du fabricant.

## LIMITATIONS DE GARANTIE

- Toute garantie implicite relative à votre appareil, y compris, mais sans s'y limiter, la garantie de qualité marchande ou la garantie d'adéquation à un usage particulier, est limitée à la durée de cette garantie.
  - La couverture de la garantie s'applique uniquement au propriétaire d'origine et à la batterie d'origine et n'est pas transférable.
  - Cette garantie limitée vous donne des droits légaux spécifiques. Vous pouvez également avoir d'autres droits qui varient selon les régions.
  - Les garanties du fabricant peuvent ne pas s'appliquer dans tous les cas, en fonction de facteurs tels que l'utilisation du produit, l'endroit où le produit a été acheté ou la personne à qui vous avez acheté le produit.
- Veuillez lire attentivement la garantie et contactez le fabricant si vous avez des questions.

## SERVICE DE GARANTIE

**Enregistrement :** Nous recommandons vivement d'enregistrer votre appareil sur le site officiel de Tineco ([www.tineco.com](http://www.tineco.com)). L'enregistrement vous permettra de bénéficier d'avantages exclusifs. Pour vous enregistrer, veuillez saisir le numéro de série dans son entier (figurant au dos de l'appareil).

Le fait de ne pas enregistrer votre appareil ne diminuera pas vos droits de garantie.

**Comment faire une réclamation :** Veuillez conserver votre justificatif d'achat. Pour faire une réclamation dans le cadre de notre garantie limitée, vous devez fournir votre numéro de série et le reçu d'achat original avec la date d'achat et le numéro de commande.

Tous les travaux seront effectués par Tineco ou ses agences agréées.

Toute pièce défectueuse remplacée deviendra la propriété de Tineco.

Le service sous cette garantie ne prolongera pas la période de garantie.

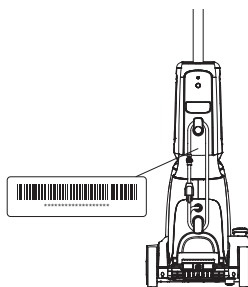

Contactez notre service après-vente au **1-855-292-8864** ou visitez le site Web de Tineco à l'adresse **[www.tineco.com](http://www.tineco.com)** pour profiter de l'expertise du service après-vente.





**tineco**  
Live Easy.  
Enjoy Life.



tinecoglobal 



Contact us - We'll get back to you within 1 business day.

Conéctese con nosotros. Nos pondremos en contacto con usted dentro de 1 día laboral.

Contactez-nous. Nous vous répondrons dans 1 jour ouvrable.

 [www.tineco.com](http://www.tineco.com)

 1-855-292-8864

 Mon. - Fri. 9am - 6pm (CST)