

tineco

FLOOR ONE S3 SERIES

Smart Cordless Vacuum & Washer

Instruction Manual

Manual De Uso

Mode D'emploi



*Actual product may differ from illustration.

TINECO IS HERE TO HELP.

We'll get back to you within 1 business day.



 www.tineco.com

 **1-855-292-8864**
Mon. - Fri. 9am - 6pm (CST)

CONTENTS

Important Safety Instructions.....	2
Specifications	6
Overview.....	7
Assembly	9
Operation.....	10
Maintenance	16
Troubleshooting.....	20
Warranty	21

TINECO IS HERE TO HELP.

We'll get back to you within 1 business day.

 www.tineco.com



1-855-292-8864

Mon. - Fri. 9am - 6pm (CST)

Important Safety Instructions

EN

SAVE THESE INSTRUCTIONS

Household use only.

When using an electrical appliance, basic precautions should always be followed, including the following:

READ ALL INSTRUCTIONS BEFORE USING (THIS APPLIANCE). Failure to follow the warnings and instructions may result in electric shock, fire and/or serious injury.

WARNING – To reduce the risk of fire, electric shock, or injury:

1. This appliance can be used by children aged from 8 years and above and persons with reduced physical, sensory or mental capabilities or lack of experience and knowledge if they have been given supervision or instruction concerning use of the appliance in a safe way and understand the hazards involved. Children should not play with the appliance. Cleaning and user maintenance shall not be performed by children without supervision.
2. The appliance is not to be used by persons (including children) with reduced physical, sensory or mental capabilities, or lack of experience and knowledge, unless they have been given supervision or instruction.
3. Use only indoors, on non-carpeted floor surfaces such as vinyl, tile, sealed wood, etc. Be careful not to run over loose objects or edges of area rugs. Stalling the brush may result in premature belt failure.
4. Do not allow to be used as a toy. Close attention is necessary when used by or near children, pets or plants.
5. Use only as described in this manual. Use only manufacturer's recommended attachments.
6. Do not use with a damaged cord or plug. If appliance has been dropped, damaged, left outdoors, dropped into water, or is not working as it should, return it to a service center.
7. Do not handle charger, including charger plug, and charger terminals with wet hands.
8. Do not put any object into openings. Do not use with any opening blocked; keep free of dust, lint, hair, and anything that may reduce air flow.
9. Keep hair, loose clothing, fingers, and all parts of your body away from openings and moving parts.
10. Use extra care when cleaning on stairs.
11. Do not use to pick up flammable or combustible liquids, such as gasoline, or use in areas where they may be present.
12. Do not pick up anything that is burning or smoking, such as cigarettes, matches, or hot ashes.
13. Do not use without filter.
14. Prevent unintentional activation. Ensure the switch is in the off-position before picking up or carrying the appliance. Carrying the appliance with your finger on the switch or energizing appliance that have the switch on invites accidents.
15. Always switch off the appliance before making any adjustments, changing accessories, or storing the appliance. Such preventive safety measures reduce the risk of starting the appliance accidentally.

16. Recharge only with the charger specified by Tineco. A charger that is suitable for one type of battery pack may create a risk of fire when used with another battery pack.
17. Use appliances only with specifically designated Tineco battery packs. Use of any other battery packs may create a risk of injury and fire.
18. Under abusive conditions, liquid may be ejected from the battery; avoid contact. If contact accidentally occurs, flush with water. If liquid comes into eye contact, seek medical help. Liquid ejected from the battery may cause irritation or burns.
19. Do not use a battery pack or appliance that is damaged or modified. Damaged or modified batteries may exhibit unpredictable behavior resulting in fire, explosion or risk of injury.
20. Do not expose a battery pack or appliance to fire or excessive temperature. Exposure to fire or temperature above 266°F (130°C) may cause an explosion.
21. Follow all charging instructions and do not charge the battery pack or appliance outside of the temperature range specified in the instructions. Charging improperly or at temperatures outside of the specified range may damage the battery and increase the risk of fire.
22. Have servicing performed by a qualified repair person using only identical replacement parts. This will ensure that the safety of the product is maintained.
23. This appliance contains battery cells that are non-replaceable. Do not modify or attempt to repair the appliance or the battery pack except as indicated in the instructions for use and care.
24. Always turn off this appliance before connecting or disconnecting the motorized nozzle.
25. Do not charge or store the appliance outdoors or inside the car. Only charge, store or use the battery in a dry indoor area where the temperature is higher than 39.2°F (4°C) but lower than 104°F (40°C). The charger is for indoor use only.
26. Do not use to pick up ultrafine particles, such as lime, cement, sawdust, gypsum powder, or ashes.
27. Do not use to pick up sharp objects, such as metallic nails, pieces of glass, metal paper clips, or pins.
28. Do not use to pick up hazardous material and chemicals, such as solvent, drain cleaner, strong acids, or strong alkali.
29. Stop using immediately if the appliance is overheating, making unusual noises, producing unusual odors, performing low suction, or leaks electricity.
30. Turn cleaner OFF and disconnect from electrical outlet for long-term storage.
31. Always clean the Dirty Water Tank after each use to avoid potential blockage, which may lead to low suction power, motor overheating, or reduce the service life of the appliance.
32. Store appropriately indoors in a dry place after use.
33. Do not place or submerge appliance in standing water or try to clean flooded areas.
34. All data and technical instructions of this manual are based on results from lab tests of Tineco or designated third parties. The company reserves all rights for final explanations.
35. The plug must be removed from the socket-outlet before cleaning or maintaining the appliance.
36. A hazard may occur if the appliance runs over the supply cord.
37. Do not use the appliance when the water depth is more than 5mm above the surface.

38. Do not pull or carry by cord, use cord as a handle, close a door on cord, or pull cord around sharp edges or corners. Do not run appliance over cord. Keep cord away from heated surfaces.
39. Do not unplug by pulling on cord. To unplug, grasp the plug, not the cord.

Range of Usage

1. The cordless hard floor cleaner is to be used on indoor hard floors, such as vinyl, tile, sealed wood, etc. Use on a rough surface may not get the best performance.
2. Keep your appliance away from heat sources, such as fireplace or heater, to avoid casing deformation.
3. Do not use to pick up flammable or combustible liquids, ultrafine particles, sharp objects, hazardous material, chemicals or anything that is burning or smoking, as described above.

About Cleaning Solution

1. A large amount of cleaning solution entering into the motor may cause damage to the appliance.
2. Add solution as instructed in the Product Operation section. We recommend using the provided cleaning solution. Do not use the product with acidic, alkaline solution, or any substances harmful to the environment.
3. Keep out of the reach of children. Avoid contact with eyes and skin, otherwise, rinse thoroughly with water. If irritation persist, seek medical advice. If product is swallowed seek medical advice.
4. Dirty water and solution disposal should comply with local environmental regulations.

About the Appliance

1. Do not modify or attempt to repair the appliance except as indicated in the instructions for operating and cleaning.
2. Charge the appliance with the Tineco adaptor. Input Voltage: AC 100-240V. Both high and low voltages can damage the adaptor, appliance, or even cause danger to the user.
3. Use extra care when cleaning on stairs.
4. Ensure that the Power Switch is in the OFF-position before picking up or carrying the appliance. Do not lay flat or lean the appliance so as to prevent dirty water from entering into the motor.
5. To avoid being tripped accidentally, please put away the appliance on the storage tray.
6. Always install the Dirty Water Tank and Clean Water Tank properly before use.
7. Do not allow the appliance or charger to get wet to avoid risk of fire or injury caused by a short circuit.

FCC Supplier's Declaration of Conformity

TINECO / FLOOR ONE S3 SERIES

This appliance complies with part 15 of the FCC Rules. Operation is subject to the following two conditions:

- (1) This appliance may not cause harmful interference, and (2) this appliance must accept

any interference received, including interference that may cause undesired operation.
TINECO INTELLIGENT, INC.
1700 WESTLAKE AVENUE N., SUITE 200, SEATTLE, WA, 98109, USA
WWW.TINECO.COM
1-855-292-8864

Changes or modifications not expressly approved by the party responsible for compliance could void the user's authority to operate the equipment.

Note: This equipment has been tested and found to comply with the limits for a Class B digital appliance, pursuant to Part 15 of the FCC Rules. These limits are designed to provide reasonable protection against harmful interference in a residential installation.

This equipment generates uses and can radiate radio frequency energy and, if not installed and used in accordance with the instructions, may cause harmful interference to radio communications. However, there is no guarantee that interference will not occur in a particular installation. If this equipment does cause harmful interference to radio or television reception, which can be determined by turning the equipment off and on, the user is encouraged to try to correct the interference by one or more of the following measures:

- (1) Reorient or relocate the receiving antenna.
- (2) Increase the separation between the equipment and receiver.
- (3) Connect the equipment into an outlet on a circuit different from that to which the receiver is connected.
- (4) Consult the dealer or an experienced radio/TV technician for help.

FCC Radiation Exposure Statement

This equipment complies with FCC radiation exposure limits set forth for an uncontrolled environment. This equipment should be installed and operated with a minimum distance of 20cm between the radiator and any part of your body.

Note

The manufacturer is not responsible for any radio or TV interference caused by unauthorized modifications to this equipment, such modifications could void the user's authority to operate this equipment.

IC Note

This appliance contains licence-exempt transmitter(s)/receiver(s) that comply with Innovation, Science and Economic Development Canada's licence-exempt RSS(s). Operation is subject to the following two conditions:

- (1) this appliance may not cause interference.
- (2) this appliance must accept any interference, including interference that may cause undesired operation of the appliance.

-This Class B digital apparatus complies with Canadian ICES-003.

-This equipment complies with ISED RSS-102 radiation exposure limits set forth for an uncontrolled environment. This equipment should be installed and operated with a minimum distance of 20cm between the radiator and any part of your body.

Specifications

Product	FLOOR ONE S3 SERIES
AC Input	100-240V~
Voltage	21.6V== 4000mAh Lion
Rated Power	190 W
Running Time	≥35 mins
Charging Time	~5 hrs
Water Flow Rate	30~100ml per min
CWT Capacity	0.6L
DWT Capacity	0.5L
Waterproof	IPX4
WiFi Frequency Bands	2.4G
WiFi Maximum Output Power	19dBm

Only use the Tineco provided adaptor: KL-WA260080-A3 or YLS0241A-T260080.

Disposal

- The battery contains materials that are harmful to the environment and must be removed from the appliance before it is discarded.
- When removing the battery, the appliance must be powered off.
- Batteries, chargers, accessories and packaging should be sorted for environmental friendly recycling. Do not put them into fire, water or soil. Do not dispose of batteries and chargers into household waste! 
- If battery leakage contacts skin or clothing, immediately flush with water to avoid irritation and seek medical help.

Overview

Note:

Accessories may vary between markets. If you require more accessories, please go to www.tineco.com or store.tineco.com.

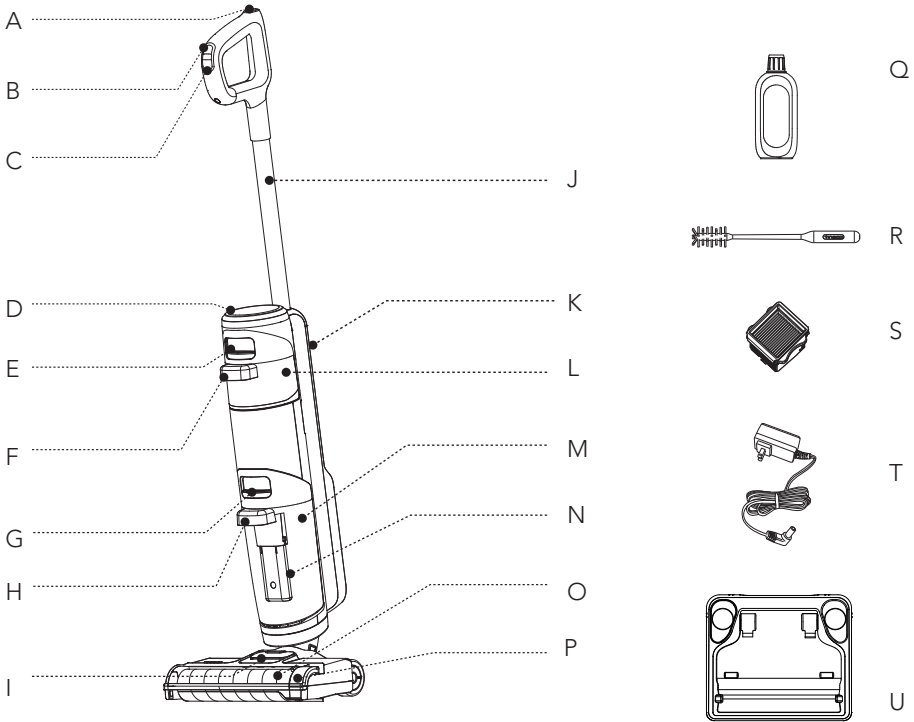

- A. Self-cleaning Button
- B. AUTO/MAX
- C. Power On/Off
- D. Digital Display
- E. Clean Water Tank Release
- F. Clean Water Tank Handle
- G. Dirty Water Tank Release
- H. Dirty Water Tank Handle
- I. Brush Roller Cover Release
- J. Tube
- K. WiFi/Mute Button

- L. Clean Water Tank (CWT)
- M. Dirty Water Tank (DWT)
- N. Floater
- O. Brush Roller Cover
- P. Brush Roller
- Q. Deodorizing & Cleaning Solution
- R. Cleaning Tool
- S. Dry Filter
- T. Adaptor
- U. Storage Tray

Digital Display

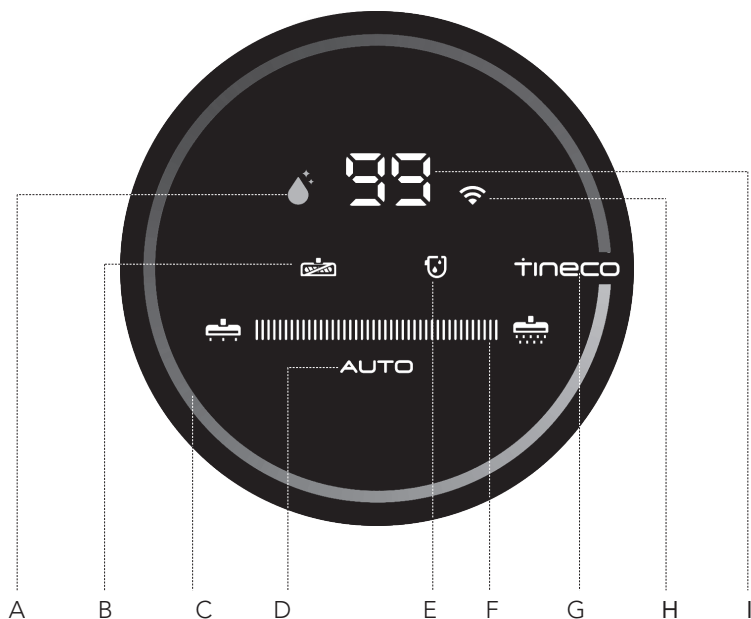

A. Self-cleaning Icon

B. Brush Roller Tangled Indicator

C. Dirt Monitoring Loop
(Blue to red according to the dirt amount)

D. AUTO Mode

E. CWT Empty

F. Power Indicator

G. Tineco Logo

H. WiFi Indicator

I. Battery Level Indicator

Assembly

How to Assemble/Disassemble

Note:

For water tank and brush assembly, please refer to "Operation" and "Maintenance".

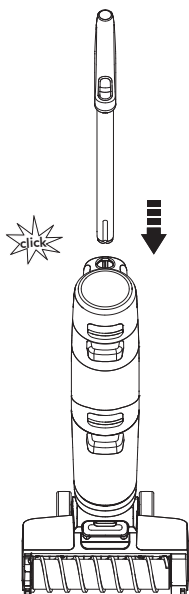

To assemble the handle, insert it into the appliance until you hear a "Click".

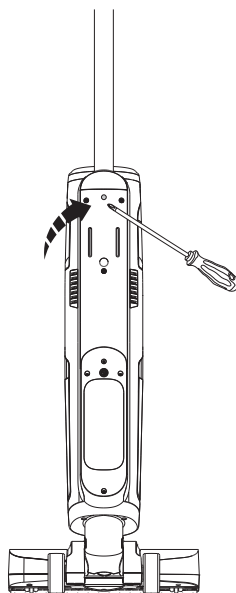

In the event that the handle need to be disassembled, press the spring to release the handle with a tool (like a screwdriver) and lift the released handle from the appliance.

Operation

EN

Preparing for Use

Before first use, please charge the appliance for 5 hours (refer to "Charging Instructions" for details).

* Based on results from Tineco lab tests. Lab temperature 39.2°F (4°C) ~ 104°F (40°C).

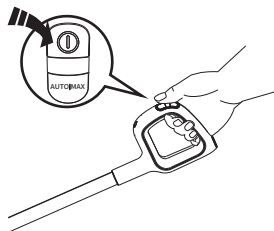

Press the **i** button and the appliance will start in AUTO mode by default. Press it again to turn off the appliance. Switch between AUTO and MAX mode by pressing the **AUTO/MAX** button.

Tips:

- Solution mode/ Water Only mode:
Appliance starts with Solution mode by default. Power on while the appliance is upright, long-press **AUTO/MAX** for 3s to switch between the two modes.
- Switch to Water Only mode:
LED Loop: Red → Blue (use water only)
- Switch to Solution mode:
LED Loop: Blue → Red (use cleaning solution)

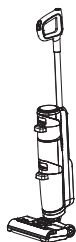

Stop Working

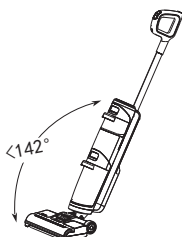

Start Again



The appliance will stop working when put uprightly and start running again when you recline.

* Do not recline more than 142° to protect against water leakage.

Place the appliance on the storage tray vertically after use.

Note:

- Do not vacuum foamed liquid.
- To vacuum water left on the surface, the appliance will switch off in 3 seconds after power off.

Filling Clean Water Tank

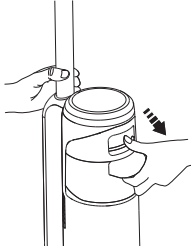

Press the Clean Water Tank release button to remove it from the appliance.

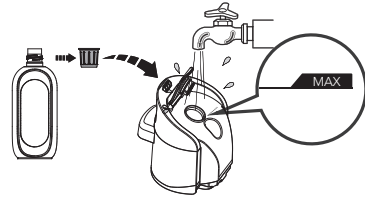

Open the tank cap, and fill with tap water to the Max line. When deep cleaning is necessary, add one bottle cap of solution to the CWT and tightly close the cap.

Note:

**Only use water under 140°F/60°C.
DO NOT USE HOT WATER.**

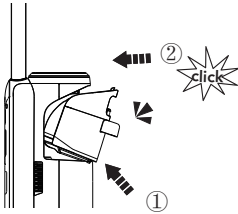

Place the tank back into the appliance. You should hear a “Click” if done correctly.

Charging Instructions

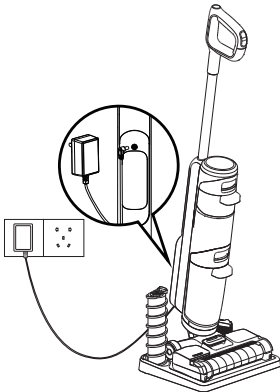

Please charge the appliance when the indicator is blinking.

1. To charge the appliance, connect the external charging cord to the appliance and plug it into the wall outlet.
2. To avoid tripping hazards, please place the appliance on the storage tray near a wall during charging.

Warning:

- Only charge the appliance with the adaptor supplied by Tineco.
- During long periods of not being used, the appliance must be charged once every 3 months for optimal performance.
- Store indoors in a dry place. Do not expose the appliance to sunlight or freezing temperatures. Recommended temperature range: 39.2°F (4°C) ~ 104°F (40°C).

Cleaning Mode Selection

AUTO Mode

- In AUTO mode, the iLoop™ sensor automatically detects how dirty the floor is and applies the appropriate amount of detergent and suction power.
- A red dirt monitoring loop indicates more dirt is detected, and a blue loop indicates less dirt is detected. This mode automatically provides the best cleaning solution.



AUTO

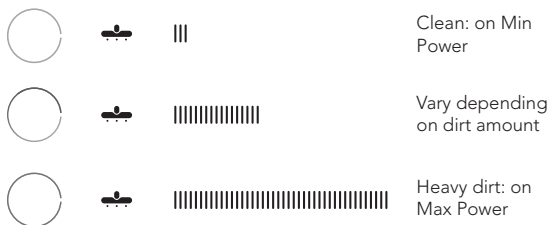

MAX Mode

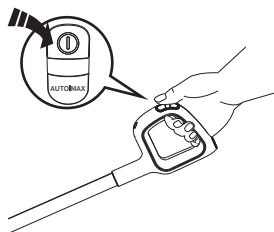

- In AUTO mode, press the AUTO/MAX button to enter MAX mode. The AUTO indicator on the display will turn off.
- In Max mode, the appliance will apply max suction power and will spray water/solution for deeper cleaning.

Note:

Keep sharp objects away from the digital display screen to avoid scratches and scrapes.

Charging Time

- A full charge takes approximately 5 hours.
- Estimated data was obtained by a Tineco Laboratory using ambient temperatures between 39.2°F (4°C) to 104°F (40°C).

Indicator

When in Use



Battery level \geq 10%: battery indicator will be illuminated.



Battery level $<$ 10%: battery indicator will be blinking.



Off: no power detected or possible battery malfunction.



Solid red light: dirt sensor malfunction or blocked.



Indicator blinking: CWT is empty.



Indicator blinking: brush roller is not installed or has a blockage.



Illuminated: WiFi has successfully connected.



Blinking: WiFi is connecting.



Off: WiFi is not connected, please connect to the network.



Indicator blinking: appliance is in need of self-cleaning.

During Charging



Tineco indicator: blinking.

Fully Charged



In 5 minutes: Tineco indicator illuminated.
After 5 minutes: all indicator lights turn off.

App

All the functions can be performed using the Tineco app. Download the Tineco app from the App Store, Google Play and Tineco Official Site.

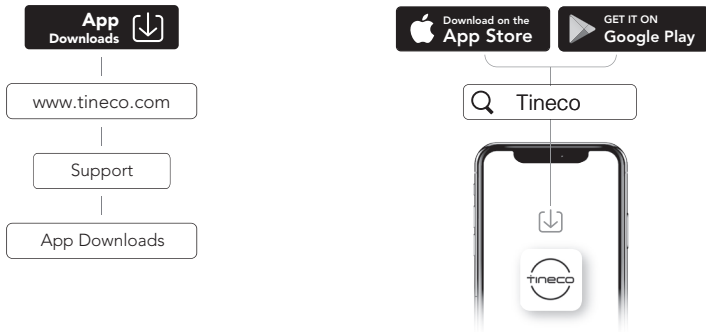

Note:

The default setting for voice prompt is English, you can set other languages via App.

Voice Prompt (Contents may vary, please in kind prevail.)

Status	Reminder
Battery level: 10~20%	Low battery
Battery level: 0~10%	Low battery, please charge
WiFi network connected	Network connected
Clean Water Tank is empty	Clean Water Tank empty, please refill water and cleaning solution
Dirty sensor	Please begin self-cleaning cycle
Dirty dry filter	Please clean the filter in Dirty Water Tank
Brush roller is tangled	Please clean the brush roller
Brush roller not installed	Please install the brush roller correctly
Too much wear of brush roller	Please replace the brush roller
Shutting down (takes 3s to shut down)	Shutting down
Power is off	Power off
Start charging	Charging has commenced. Auto-detecting whether to run self-cleaning cycle
Need self cleaning	Please begin self-cleaning cycle
Press self-cleaning button while appliance not charging	Place the appliance on the storage tray and connect to the charger to start self-cleaning
Battery insufficient for self-cleaning	Low battery, start charging
Sufficient battery to start self cleaning	Start self cleaning
Cleaning brush roller	Cleaning brush roller
Cleaning debris channel	Cleaning debris channel
Auto detecting	Auto detecting
Deep cleaning	Deep cleaning
Self-cleaning completed	Self-cleaning cycle complete. Please clean Dirty Water Tank
Self-cleaning stopped	Self-cleaning cycle stopped. Please clean Dirty Water Tank
Clean with cleaning solution by default	Clean with cleaning solution
Clean with water only	Clean with water only
Auto mode by default	Auto Mode
Switch to Max mode	Max Mode
Voice prompts on	Voice prompts on
Voice prompts disabled	Voice prompts disabled

Maintenance

EN

Note:

- For optimal performance and to prevent odors, always **clean** and **dry** DWT, floater, filters, brush roller, brush roller cover **completely** after each use.
- Please make sure each part is installed correctly or the appliance may not work properly.
- After maintenance, place the appliance on the storage tray vertically. Do not expose the appliance to direct sunlight, and store it indoors in a dry place.

Main Body

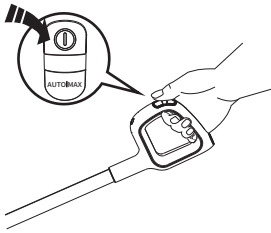

To reduce the risk of injury, switch off before performing maintenance.



Use a cloth to clean the surface with a neutral detergent. The cloth should be dry to prevent water from entering the appliance.

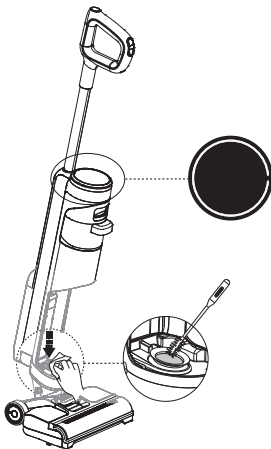

When LED loop illuminates red, remove Dirty Water Tank, clean the dirt sensor with a damp cloth or cleaning tool.

Dirty Water Tank

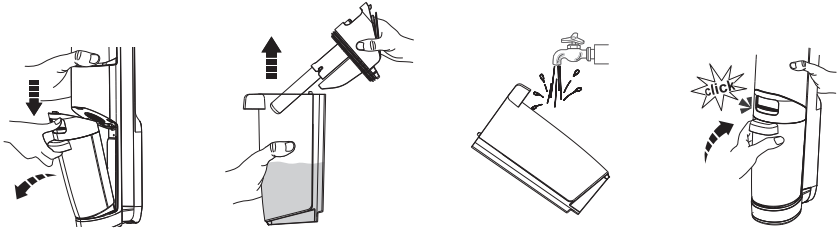

- When dirty water reaches the Max line, the floater will block off the DWT and create a high pitched sound indicating it's time to switch off the appliance.
- Pull up the tank lid to empty the DWT. Rinse the inside of the DWT and place back into the appliance.

Filter & Floater

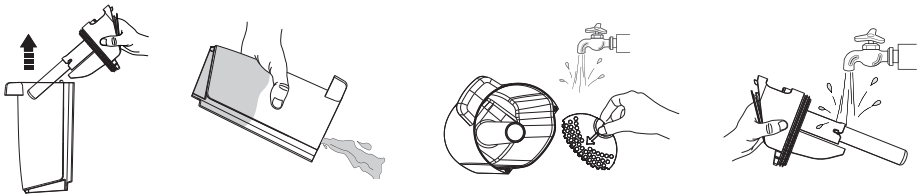

If the filter and the floater have been blocked, rinse with water.
Remove the filter from the tank lid, remove the floater, and rinse both parts with water.

Dry Filter



Grasp recessed area on each side of the filter and pull upward. Rinse under running water and must be completely dry before recombining with the lid of the DWT.

Self-cleaning

EN

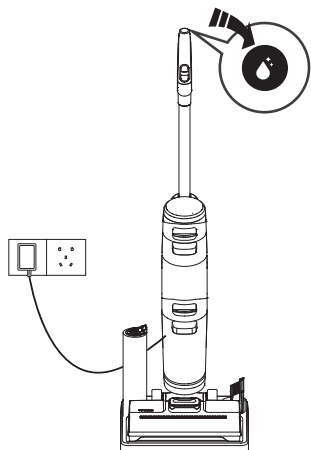

1. Place the appliance on the storage tray and plug in. Press the self-cleaning button and begin the process.
2. Once complete, the appliance will begin charging. Clean the Dirty Water Tank after cleaning completed.

Note:

- Ensure the appliance is plugged in and the battery level is >10%.
- Before self-cleaning cycle, please clean the DWT and ensure the water level in the CWT exceeds 40%.

Brush Roller Cover

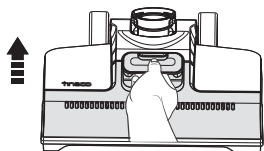

Grab the front handle while pressing the button and pull upward to remove.

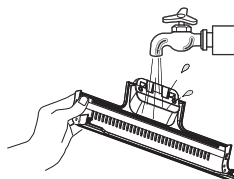

Rinse with water.

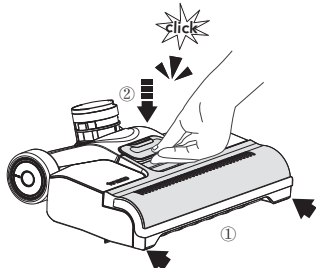

When replacing, always latch the brush cover into place to avoid leakage.

Brush Roller

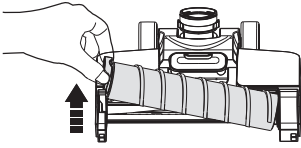

Remove the brush roller by grabbing the brush roller tab and pulling upward.

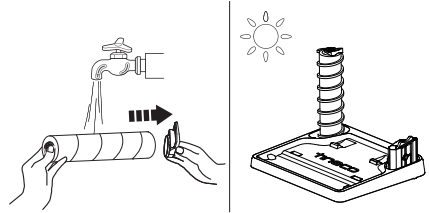

Remove the hair and debris wrapped around the roller and rinse with water (brush roller tab can be removed). Replace the brush roller back onto the storage tray, and allow it to dry completely before reinstalling.

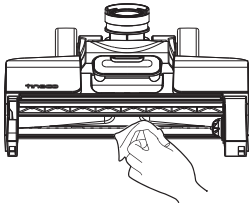

Remove hair and debris from the brush roller chamber and the opening with a tissue or a damp cloth.

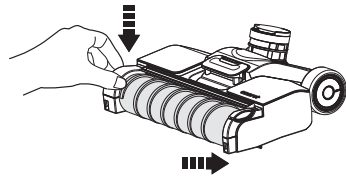













Replace the brush roller by inserting the brush roller end into the right side of the holder, then lock the pull tab into place by pressing downward.

Note:

To maintain high performance, replace the brush roller every 6 months.

Troubleshooting

Problem	Possible cause	Solution
The appliance does not turn on	Auto protection for overheating	Restart after cooling down
	The appliance has no power	Charge the appliance
Weak suction	The dry filter is not installed, or the dry filter is dirty	Install the dry filter or clean and allow it to dry completely
	Suction mouth is blocked	Pull up the brush roller and remove blockages
Brush roller tangled indicator blinking  Voice prompt: 1. Please clean the brush roller 2. Please install the brush roller correctly 	1. The brush roller is blocked 2. The brush roller is not installed	1. Remove blockages 2. Install brush roller correctly
WiFi indicator is off 	WiFi is not connected	Follow the in-app guide to connect to WiFi
CWT empty indicator blinking  Voice prompt: Clean Water Tank empty, please refill water and cleaning solution 	CWT is empty	Refill CWT
All lights off in operation 	Battery overheat or malfunction	Cool the appliance down and restart
Battery level indicator blinking  Voice prompt: Low battery, please charge 	Low battery	Charge the appliance, or restart
LED loop illuminates red  Voice prompt: Please begin self-cleaning cycle 	Dirt sensor malfunction or blocked	Remove blockages, clean the debris channel, or restart
Self-cleaning icon blinking 	Brush roller is dirty	Start self-cleaning
Power indicator blinking 	Motor malfunction	Contact Customer Service

Note:

If the above troubleshooting guide fails to provide a solution, please visit our website www.tineco.com for further support.

Warranty

2-YEAR LIMITED WARRANTY

- Only applies to purchases made from authorized retailers of Tineco.
- Is subject to the adherence of the requirements outlined in this instruction manual, and is subject to further conditions outlined below.
- This warranty is governed by and construed under the laws of the country in which the purchase took place. We provide 2-year warranty or a warranty period as stipulated by applicable local law, whichever is longer.

WHAT IS COVERED?

- Your Tineco appliance has a 2-year warranty against original defects in material and workmanship, when used for private household purposes in accordance with the Tineco Instruction Manual. Motorized accessories and battery bought separately come with a 1-year warranty.
- This warranty provides, at no extra cost to you, all labor and parts necessary to ensure your appliance is in proper operating condition during the warranty period.
- This warranty will only be valid if the appliance is used in the country in which it was sold.

WHAT IS NOT COVERED?

Tineco shall not be liable for costs, damages or repairs incurred as a result of:

- Appliances purchased from an unauthorized dealer.
- Careless operation or handling, misuse, abuse and/or lack of maintenance or use not in accordance with the Tineco Instruction Manual.
- Use of the appliance other than for normal domestic purposes, e.g. for commercial or rental purposes.
- Use of parts not in accordance with the Tineco Instruction Manual.
- Use of parts and accessories other than those produced or recommended by Tineco.
- External factors unrelated to product quality and use, such as weather, modifications, accidents, electrical outages, power surges or acts of God.
- Repairs or alterations carried out by unauthorized parties or agents.
- Failing to clear blockage and other hazardous material from the appliance.
- Normal wear and tear, including normal wearing parts, such as clear bin, belt, filter, HEPA, brush bar, and power cord (or where external damage or abuse is diagnosed), carpet or floor damage due to use not in accordance with manufacturer's instructions or failure to turn the brush bar off when necessary.
- Reduction in battery discharge time due to battery age or use.

WARRANTY LIMITATIONS

- Any implied warranties relating to your appliance including but not limited to warranty of merchantability or warranty of fitness for a particular purpose, are limited to the duration of this warranty.
- Warranty coverage applies to the original owner and to the original battery only and is not transferable.
- This limited warranty gives you specific legal rights. You may also have other rights which vary by region.
- Manufacturer's warranties may not apply in all cases, depending on factors such as use of the product, where the product was purchased, or who you purchased the product from. Please review the warranty carefully, and contact the manufacturer if you have any questions.

WARRANTY SERVICE

Register: We highly recommend that upon purchase, you register your appliance on the Tineco official website (www.tineco.com) and enjoy exclusive benefits. To register, please enter the whole serial number (found on the back of the appliance).

Failure to register your product won't diminish your warranty rights.

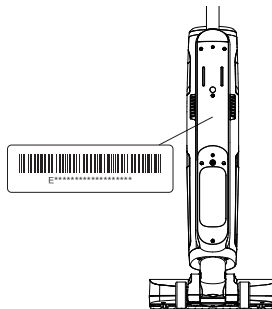

How to Claim: Please retain your proof of purchase. To make a claim under our Limited Warranty, you need to provide your serial number and the original purchase receipt with the purchase date and order number on it.

All work will be carried out by Tineco or its authorized agency.

Any replaced defective parts will become the property of Tineco.

Service under this warranty will not extend the period of this warranty.

Contact our Customer Service
Hotline: **1-855-292-8864**
or Visit Tineco website
www.tineco.com
for expert customer service.

CONTENIDO

Medidas importantes de seguridad	22
Especificaciones.....	26
Descripción general	27
Montaje	29
Funcionamiento	31
Mantenimiento	37
Resolución de problemas	41
Garantía.....	42

TINECO ESTÁ AQUÍ PARA AYUDAR.

Nos pondremos en contacto con usted dentro de 1 día
laboral.



www.tineco.com



1-855-292-8864

Lun -Vie 9:00-18:00 (CST)

Medidas importantes de seguridad

CONSERVE ESTAS INSTRUCCIONES

Solo para uso doméstico.

Al usar aparatos eléctricos, se debe seguir siempre una serie de medidas básicas de seguridad, entre ellas las que se indican a continuación.

LEA TODAS LAS INSTRUCCIONES ANTES DE USAR ESTE APARATO. De no seguir todas las advertencias e instrucciones, se podrían producir descargas eléctricas, incendios o lesiones personales graves.

ADVERTENCIA – Para disminuir el riesgo de incendios, descargas eléctricas o lesiones:

1. Este aparato puede ser utilizado por niños a partir de 8 años y personas con discapacidades físicas, sensoriales o mentales, o con falta de experiencia y conocimientos, si están supervisados o han recibido instrucciones sobre el uso del aparato de modo seguro y comprenden los peligros que dicho uso acarrea. Los niños no deben jugar con el aparato. La limpieza y mantenimiento a cargo del usuario no deben ser realizados por niños sin supervisión.
2. El aparato no debe ser utilizado por personas (niños incluidos) con discapacidades físicas, sensoriales o mentales, o con falta de experiencia y conocimientos, a menos que lo hagan bajo supervisión o se les haya dado instrucciones.
3. Use el aparato únicamente en interiores, sobre superficies de suelo sin alfombras como vinilo, azulejos, madera barnizada, etc. Tenga cuidado de no pasar por encima de objetos sueltos ni bordes de alfombras. Si el cepillo se atasca, puede producirse un fallo prematuro de la correa.
4. No permita que se utilice el aparato como un juguete. Es necesario vigilar atentamente el aparato cuando lo usen niños o se utilice cerca de niños, mascotas o plantas.
5. Use el aparato solo como se indica en este manual. Use solo accesorios recomendados por el fabricante.
6. No use el aparato si el cable o el enchufe están dañados. Si el aparato se ha caído o dañado, se ha dejado a la intemperie, ha caído al agua o no funciona como debiera, llévelo a un centro de servicio.
7. No manipule el cargador, incluido el enchufe del cargador, ni los terminales del cargador con las manos mojadas.
8. No introduzca ningún objeto en las aberturas. No use el aparato si alguna de sus aberturas está obstruida. Manténgalo libre de polvo, fibras, pelo y cualquier elemento que pudiera reducir el flujo de aire.
9. Mantenga el pelo, la ropa holgada, los dedos y todas las partes del cuerpo alejados de las aberturas y partes móviles.
10. Tenga mucho cuidado al limpiar escaleras.
11. No aspire líquidos inflamables o combustibles, tales como gasolina, ni lo use en lugares donde pudieran estar presentes.
12. No aspire nada que se esté quemando o humeando como, por ejemplo, cigarrillos, cerillas o cenizas.
13. No use el aparato sin el filtro.

14. Evite puestas en marcha accidentales. Verifique que el interruptor está en posición de apagado antes de tomar el aparato o desplazarlo. Llevar el aparato con el dedo en el interruptor o activar el aparato que tiene el interruptor en posición de encendido puede originar accidentes.
15. Apague siempre el aparato antes de realizar ajustes, cambiar accesorios o almacenarlo. Tales medidas preventivas disminuyen el riesgo de poner el aparato en funcionamiento por accidente.
16. Recargue el aparato únicamente con el cargador especificado por Tineco. Un cargador apto para un tipo de batería podría presentar un riesgo de incendio si se usa con otra batería.
17. Use los aparatos solo con las baterías Tineco especialmente indicadas para ellos. El uso de cualquier otro tipo de batería puede presentar riesgos de incendio y lesiones personales.
18. Si se hace un mal uso de la batería, el líquido de su interior podría salirse. Evite el contacto con ese líquido. Si hubiera un contacto accidental, lávese con agua abundante. Si el líquido entra en contacto con los ojos, solicite ayuda médica. El líquido que sale de la batería puede causar irritación o quemaduras.
19. No use la batería ni el aparato si estuvieran dañados o modificados. Las baterías dañadas o modificadas pueden presentar comportamientos impredecibles y causar un incendio, explosión o riesgo de lesiones personales.
20. No exponga la batería ni el aparato al fuego o al calor excesivo. Su exposición al fuego o a temperaturas superiores a 130 °C puede causar una explosión.
21. Siga todas las instrucciones de carga y no cargue la batería ni el aparato a temperaturas fuera del rango especificado en las instrucciones. Una carga incorrecta o a una temperatura fuera del rango especificado puede dañar la batería y aumentar el riesgo de que se produzca un incendio.
22. Las reparaciones deben ser realizadas por personal cualificado que utilice únicamente piezas de repuesto idénticas a las originales. Esto garantizará que la seguridad del producto se mantenga.
23. Este aparato contiene células de batería no reemplazables. No modifique ni trate de reparar el aparato ni la batería, a excepción de lo indicado en las instrucciones para su uso y cuidados.
24. Apague siempre el aparato antes de conectar o desconectar la boquilla motorizada.
25. No cargue ni guarde el aparato a la intemperie ni dentro de un vehículo. Cargue, guarde o use la batería únicamente en interiores secos donde la temperatura sea superior a 4 °C, pero inferior a 40 °C. El cargador solo es apto para usarse en interiores.
26. No utilice el aparato para recoger partículas ultrafinas, como cal, cemento, serrín, yeso en polvo o cenizas.
27. No utilice el aparato para recoger objetos afilados, como clavos metálicos, trozos de cristal, clips metálicos o alfileres.
28. No utilice el aparato para recoger sustancias químicas y materiales peligrosos, como disolventes, limpiadores de desagües, ácidos fuertes o álcali fuertes.
29. Deje de utilizar el aparato inmediatamente si se sobrecalienta, hace ruidos inusuales, produce olores inusuales, la succión es baja o gotea electricidad.
30. Apague el limpiador y desconéctelo de la toma de corriente para almacenarlo durante un tiempo prolongado.
31. Limpie siempre el depósito de agua sucia después de cada uso para evitar posibles obstrucciones que pudieran provocar una baja potencia de succión, sobrecalentamiento del motor o reducir la vida útil del aparato.

32. Después del uso, guarde el aparato adecuadamente en lugar seco en interiores.
33. No coloque ni sumerja el aparato en agua estancada ni intente limpiar zonas inundadas.
34. Todos los datos e instrucciones técnicas de este manual se basan en resultados de pruebas de laboratorio de Tineco o de terceros designados. La empresa se reserva todos los derechos de explicaciones finales.
35. Se debe desconectar el enchufe de la toma antes de limpiar o realizar el mantenimiento del aparato.
36. Podría presentarse un peligro si el aparato pisa el cable eléctrico.
37. No utilice el aparato si la profundidad del agua es superior a 5 mm por encima de la superficie.
38. No estire ni lo transporte por el cable, ni utilice el cable como asa, no cierre puertas sobre el cable ni lo haga pasar por bordes o esquinas afilados. No coloque aparatos sobre el cable. Mantenga el cable apartado de las superficies calientes.
39. No estire del cable para desenchufar el aparato. Agarre del enchufe, no el cable.

Ámbito de empleo

1. El limpiador inalámbrico para suelos duros se debe utilizar en suelos duros interiores, como vinilo, azulejos, madera barnizada, etc. Puede que su uso en superficies rugosas no dé resultados óptimos.
2. Mantenga el aparato alejado de fuentes de calor, como chimeneas o radiadores, para evitar la deformación de la carcasa.
3. No utilice el aparato para recoger líquidos inflamables o combustibles, partículas ultrafinas, objetos afilados, materiales peligrosos, productos químicos o cualquier elemento que esté ardiendo o emita humo, tal como se ha descrito anteriormente.

Acerca de la solución de limpieza

1. Si accede al motor una cantidad importante de solución de limpieza, podría dañar el aparato.
2. Añada la solución como se indica en el apartado de Funcionamiento del producto. Es recomendable utilizar la solución de limpieza suministrada. No utilice el producto con una solución ácida o alcalina ni con sustancias nocivas para el medio ambiente.
3. Mantenga el aparato fuera del alcance de los niños. Evitar el contacto con los ojos y la piel y, en caso de suceder, enjuagar con agua abundante. Si la irritación persiste, solicite ayuda a un médico. Si se ingiere el producto, solicite ayuda médica.
4. El agua sucia y la solución deben eliminarse de acuerdo con la normativa medioambiental local.

Acerca del aparato

1. No modifique ni trate de reparar el aparato, a excepción de lo indicado en las instrucciones para su uso y limpieza.
2. Cargue el aparato con el adaptador Tineco. Tensión de entrada: 100-240 V CA. Las tensiones altas y bajas pueden dañar el adaptador, el aparato o incluso poner en peligro al usuario.
3. Tenga mucho cuidado al limpiar escaleras.

4. Verifique que el interruptor de encendido está en posición de apagado antes de tomar el aparato o desplazarlo. No deje el aparato tumbado ni inclinado para evitar que entre agua sucia en el motor.
5. Para evitar tropiezos accidentales, coloque el aparato en la bandeja de almacenamiento.
6. Instale siempre correctamente el depósito de agua sucia y el depósito de agua limpia antes del uso.
7. Evite que el aparato o el cargador se mojen para evitar el riesgo de incendio o lesiones por cortocircuito.

Declaración de conformidad del proveedor de la FCC

Tineco / SERIE FLOOR ONE S3

Este aparato cumple con la sección 15 de las normas de la FCC. El funcionamiento está sujeto a las siguientes dos condiciones:

(1) Este aparato no puede causar interferencia perjudicial y (2) este aparato debe aceptar cualquier interferencia recibida, incluidas aquellas que puedan causar una operación no deseada.

TINECO INTELLIGENT, INC.

1700 WESTLAKE AVENUE N., SUITE 200, SEATTLE, WA, 98109, EE. UU.

WWW.TINECO.COM

1-855-292-8864

Los cambios o modificaciones que no hayan sido expresamente aprobados por la parte responsable del cumplimiento podrían invalidar el derecho del usuario de operar el equipo.

Nota: Este equipo ha sido probado y se ha determinado que cumple con los límites de un aparato digital de Clase B según lo estipulado en la sección 15 de las normas de la FCC. Estos límites están diseñados para proporcionar una protección razonable contra las interferencias perjudiciales en una instalación residencial. Este equipo genera, consume y puede irradiar energía de radiofrecuencia y, si no se instala ni utiliza de acuerdo con las instrucciones, puede causar interferencias perjudiciales en las radiocomunicaciones. Sin embargo, no se garantiza que no se producirán interferencias en una instalación determinada. Si este equipo causa interferencias perjudiciales en la recepción de radio o televisión, lo cual puede determinarse encendiendo y apagando el equipo, se recomienda al usuario que intente corregir la interferencia tomando una o más de las siguientes medidas:

- (1) Reoriente o reubique la antena receptora.
- (2) Aumente la separación entre el equipo y el receptor.
- (3) Conecte el equipo a una toma de corriente que esté en un circuito distinto al del receptor.
- (4) Consulte al distribuidor o a un técnico de radio/TV experimentado para obtener ayuda.

Declaración de exposición a la radiación de la FCC

Este equipo cumple con los límites de exposición a la radiación establecidos por la FCC para un entorno no controlado. Este equipo debe instalarse y utilizarse a una distancia mínima de 20 cm entre el radiador y las partes del cuerpo.

Nota

El fabricante no se hace responsable de ninguna interferencia de radio o televisión que sea consecuencia de modificaciones no autorizadas realizadas a este equipo; dichas modificaciones podrían invalidar el derecho del usuario de operar este equipo.

Nota de Industry Canada (IC)

Este aparato contiene transmisores/receptores exentos de licencia que cumplen con las Especificaciones de estándares de radio (RSS, por sus siglas en inglés) exentas de licencia del departamento de ISED (del inglés Innovation, Science and Economic Development, "innovación, ciencia y desarrollo económico") de Canadá. El funcionamiento está sujeto a las siguientes dos condiciones:

- (1) Este aparato no puede causar interferencias.
- (2) Este aparato debe aceptar cualquier interferencia, incluidas aquellas que puedan causar un funcionamiento indeseado del aparato.
 - Este aparato digital de Clase B cumple con la norma canadiense ICES-003.
 - Este equipo cumple con los límites de exposición a la radiación de la norma RSS-102 de ISED establecidos para un entorno no controlado. Este equipo debe instalarse a una distancia mínima de 20 cm entre el radiador y cualquier parte del cuerpo del operador, así como mantener esta distancia durante su uso.

Especificaciones

Producto	SERIE FLOOR ONE S3
Entrada CA	100-240V~
Tensión	21,6 V \equiv 4000 mAh de iones de litio
Potencia nominal	190 W
Tiempo de funcionamiento	\geq 35 min
Tiempo de carga	aprox. 5 h
Caudal de agua	30~100 ml por minuto
Capacidad del DAL	0,6 l
Capacidad del DAS	0,5 l
Resistente al agua	IPX4
Bandas de frecuencia Wi-Fi	2,4 G
Potencia máxima de salida Wi-Fi	19dBm

Utilice únicamente el adaptador proporcionado por Tineco: KL-WA260080-A3 o YLS0241A-T260080.

Eliminación

- La batería contiene materiales dañinos para el medio ambiente y deben retirarse del aparato antes de desecharlo.
- Al retirar la batería, el aparato debe estar apagado.
- Las baterías, los cargadores, los accesorios y el embalaje deben clasificarse para reciclarlos de un modo respetuoso con el medio ambiente. No los arroje al fuego, al agua ni los entierre. No deseche las baterías ni los cargadores junto con la basura doméstica. 
- Si la batería presenta fugas y el líquido entra en contacto con la piel o la ropa, enjuáguelos inmediatamente con agua para evitar irritaciones y consulte con un médico.

Descripción general

Nota:

Los accesorios pueden variar según el mercado. Si necesita más accesorios, visite www.tineco.com o store.tineco.com.

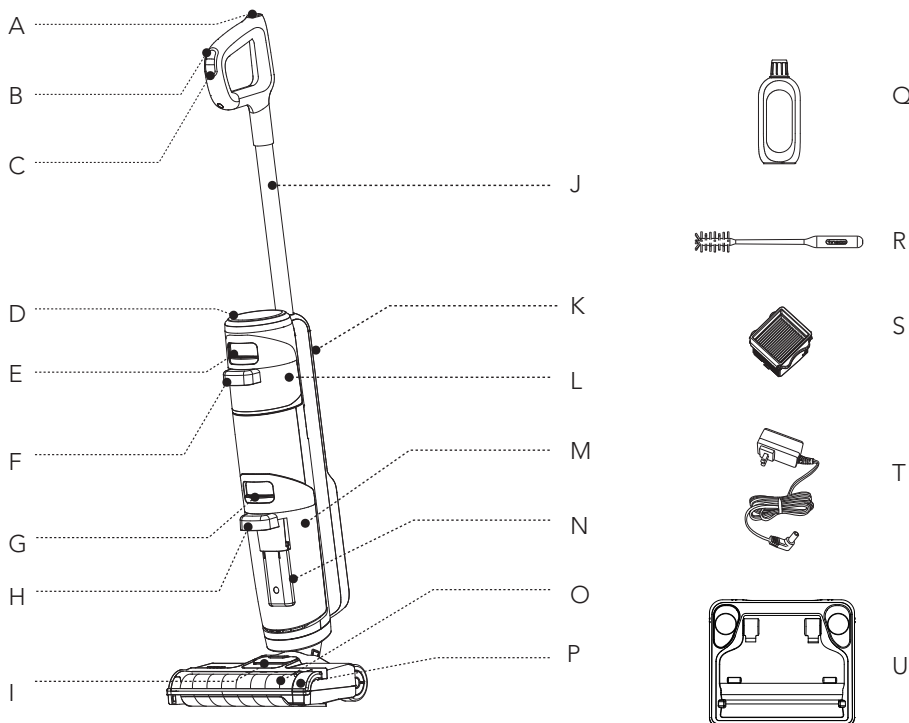

- A. Botón de autolimpieza
- B. AUTO/MAX
- C. Encendido/apagado
- D. Pantalla digital
- E. Liberación del depósito de agua limpia
- F. Asa del depósito de agua limpia
- G. Liberación del depósito de agua sucia
- H. Asa del depósito de agua sucia
- I. Liberación de la cubierta del cepillo de rodillo
- J. Tubo
- K. Botón de Wi-Fi/Mute

- L. Depósito de agua limpia (DAL)
- M. Depósito de agua sucia (DAS)
- N. Flotador
- O. Cubierta del cepillo de rodillo
- P. Cepillo de rodillo
- Q. Solución de limpieza y antiolores
- R. Herramienta de limpieza
- S. Filtro seco
- T. Adaptador
- U. Bandeja de almacenamiento

Pantalla digital

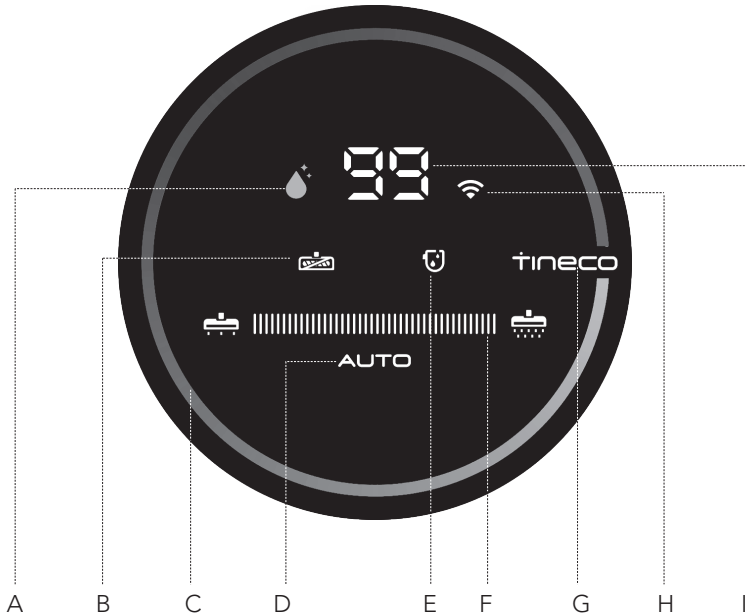

A. Icono de autolimpieza

B. Indicador de cepillo de rodillo atascado

C. Bucle de control de suciedad
(azul o rojo según la cantidad de suciedad)

D. Modo AUTO

E. DAL vacío

F. Indicador de alimentación

G. Logotipo de Tineco

H. Indicador de Wi-Fi

I. Indicador de nivel de batería

Montaje

Montaje/desmontaje

Nota:

Para obtener información sobre el conjunto del cepillo y el depósito de agua, consulte los apartados de "Funcionamiento" y "Mantenimiento".

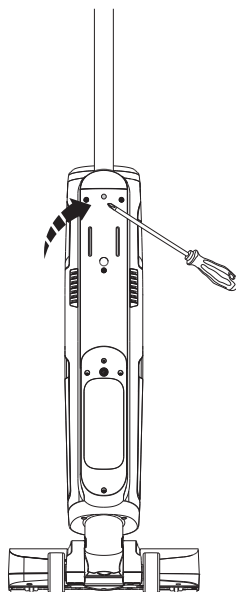
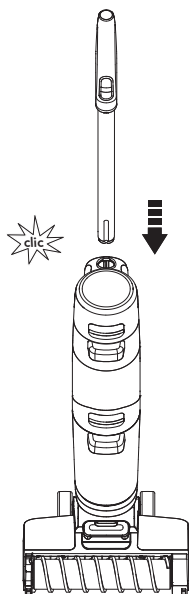

Para montar el asa, insértela en el aparato hasta que oiga un chasquido.

En caso de que se deba desmontar el asa, presione el resorte para liberar el asa con una herramienta (por ejemplo, un destornillador) y separe el asa del aparato una vez liberada.

Funcionamiento

Preparación para el uso

Antes de utilizar el aparato por primera vez, cárguelo de 5 horas (consulte "Instrucciones de carga" para obtener más información).

* Basado en los resultados de las pruebas de laboratorio de Tineco. Temperatura de laboratorio: 4 °C-40 °C.

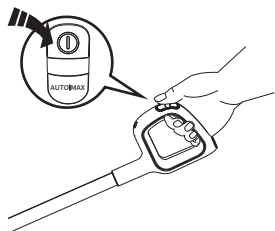

Si pulsa el botón ① el aparato se iniciará en el modo AUTO de forma predeterminada. Púlselo de nuevo para apagar el aparato. Para cambiar entre los modos AUTO y MAX, pulse el botón **AUTO/MAX**.

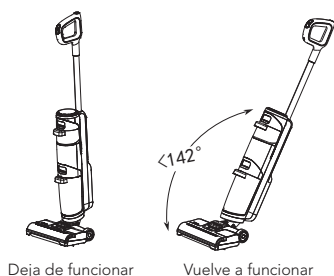

El aparato dejará de funcionar cuando se coloque en posición vertical y volverá a funcionar cuando se reclina.

* No incline el aparato más de 142° para evitar fugas de agua.

Nota:

- No aspire líquidos con espuma.
- Para aspirar el agua que queda en la superficie, el aparato se apagará en 3 segundos después de la desconexión.

Consejo:

- Modo Solución/modo Solo agua:
El aparato se enciende de forma predeterminada en modo Solución. Cuando el aparato está en posición vertical, se enciende, mantenga pulsado **AUTO/MAX** durante 3 s para alternar entre ambos modos.
- Cambiar a modo Solo agua:
Bucle LED: Rojo → Azul (usar solo agua)
- Cambiar al modo Solución:
Bucle LED: Azul → Rojo (usar solución de limpieza)



Coloque el aparato verticalmente en la bandeja de almacenamiento después del uso.

Llenado del depósito de agua limpia

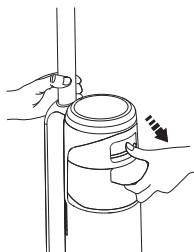

Pulse el botón de liberación del depósito de agua limpia para sacarlo del aparato.

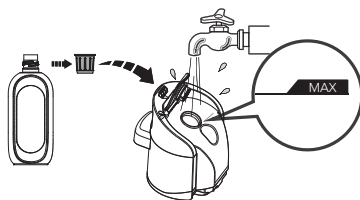

Abra el tapón del depósito y llénelo con agua del grifo hasta la línea de nivel máximo. Cuando sea necesario realizar una limpieza a fondo, añada un tapón de solución al DAL y cierre bien el tapón.

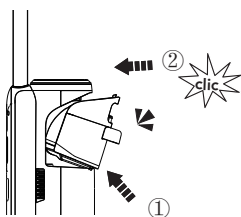

Vuelva a colocar el depósito en el aparato. Cuando lo haga correctamente, escuchará un chasquido.

Nota:

**Utilice únicamente agua a menos de 60 °C.
NO UTILICE AGUA CALIENTE.**

Instrucciones de carga

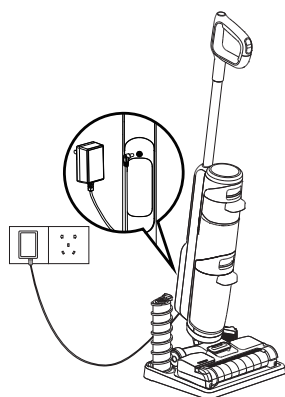

Cargue el aparato cuando el indicador parpadee.

1. Para cargar el aparato, conecte el cable de carga externo al aparato y enchúfelo a la toma de corriente.
2. Para evitar tropiezos, durante la carga, coloque el aparato en la bandeja de almacenamiento cerca de una pared.

Advertencia:

- Cargue el aparato únicamente con el adaptador suministrado por Tineco.
- Si el aparato va a estar mucho tiempo sin ser utilizado, cárguelo una vez cada 3 meses para un rendimiento óptimo.
- Guarde el aparato en un lugar seco y en interiores. No exponga el aparato a la luz directa del sol ni a temperaturas por debajo de cero grados. Rango de temperaturas recomendado: 4 °C-40 °C.

Selección del modo de limpieza

Modo AUTO

- En el modo AUTO, el sensor iLoop™ detecta automáticamente la suciedad del suelo y aplica la cantidad de detergente y la potencia de succión adecuadas.
- Si el bucle de control de suciedad es de color rojo, indica que se detecta más suciedad y, si es azul, se detecta menos suciedad. Este modo proporciona automáticamente la mejor solución de limpieza.



AUTO



Limpio: potencia mínima



Varía en función de la cantidad de suciedad



Suciedad intensa: potencia máxima

Modo MAX

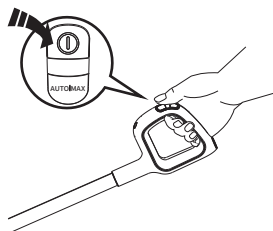

- En modo AUTO, pulse el botón AUTO/MAX para acceder al modo MAX. El indicador AUTO de la pantalla se apagará.
- En el modo MAX, el aparato aplicará la máxima potencia de succión y pulverizará agua/solución para una limpieza más profunda.

Nota:

Mantenga los objetos afilados alejados de la pantalla digital para evitar arañazos y rasguños.

Tiempo de carga

- Una carga completa tarda unas 5 horas.
- Los datos estimados se han obtenido en un laboratorio Tineco con temperaturas ambiente de entre 4 °C y 40 °C.

Indicador

Durante el uso



Nivel de batería \geq 10 %: el indicador de batería se iluminará.



Nivel de batería $<$ 10 %: el indicador de batería parpadeará.



Apagado: no se ha detectado alimentación o puede que la batería no funcione correctamente.



Luz roja fija: el sensor de suciedad está averiado o bloqueado.



Indicador parpadeante: el depósito de agua limpia está vacío.



Indicador parpadeante: el cepillo de rodillo no está colocado o está bloqueado.



Iluminado: La conexión Wi-Fi se ha realizado correctamente.



Parpadeante: La Wi-Fi se está conectando.



Apagado: La Wi-Fi no está conectada. Conéctese a la red.



Indicador parpadeante: El aparato necesita autolimpieza.

Durante la carga



Indicador Tineco: Parpadeando.

Completamente cargado



En 5 minutos: El indicador Tineco se ilumina.
Después de 5 minutos: Todos los indicadores luminosos se apagan.

Aplicación

Todas las funciones se pueden realizar con la aplicación Tineco. Descargue la aplicación Tineco en el App Store, la tienda Google Play o el sitio oficial de Tineco.

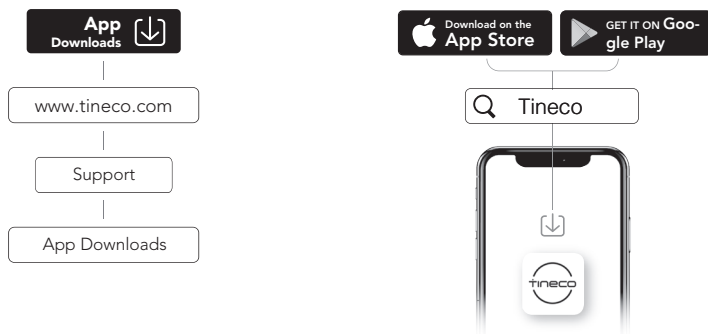

Nota:

El idioma predeterminado de las indicaciones es inglés, puede establecer otros idiomas utilizando la aplicación.

Aviso de voz (El contenido puede variar, prevalecerá el producto real.)

Estado	Recordatorio
Nivel de batería: 0-20 %	Batería baja
Nivel de batería: 0-10 %	Batería baja, cárguela
Red Wi-Fi conectada	Red conectada
El depósito de agua limpia está vacío	Vacíe el depósito de agua y vuelva a llenarlo con agua y solución de limpieza
Sensor sucio	Inicie el ciclo de autolimpieza
Filtro seco sucio	Limpie el filtro del depósito de agua sucia
Cepillo de rodillo enredado	Limpie el cepillo de rodillo
Cepillo de rodillo no instalado	Coloque el cepillo de rodillo correctamente
Demasiado desgaste en el cepillo de rodillo	Sustituya el cepillo de rodillo
Apagando (tarda 3 segundos en apagarse)	Apagando
La alimentación está apagada	Apagado
Inicie la carga	La carga ha comenzado. Detectar automáticamente si se debe ejecutar el ciclo de autolimpieza
Necesita autolimpieza	Inicie el ciclo de autolimpieza
Pulse el botón de autolimpieza cuando el aparato no esté cargando	Coloque el aparato en la bandeja de almacenamiento y conecte el cargador para iniciar la autolimpieza
Batería insuficiente para autolimpieza	Batería baja, inicie la carga
Batería suficiente para iniciar la autolimpieza	Comience la autolimpieza
Limpieza del cepillo de rodillo	Limpieza del cepillo de rodillo
Limpieza del canal de residuos	Limpieza del canal de residuos
Detección automática	Detección automática
Limpieza a fondo	Limpieza a fondo
Autolimpieza finalizada	Ciclo de autolimpieza finalizado. Limpie el depósito de agua sucia
Autolimpieza detenida	Ciclo de autolimpieza detenido. Limpie el depósito de agua sucia
Limpiar con solución de limpieza por defecto	Limpiar con solución de limpieza
Limpiar solo con agua	Limpiar solo con agua
Modo AUTO de forma predeterminada	Modo AUTO
Cambie al modo MAX	Modo MAX
Indicaciones de voz activadas	Indicaciones de voz activadas
Indicaciones de voz desactivadas	Indicaciones de voz desactivadas

Mantenimiento

Nota:

- Para un rendimiento óptimo y evitar olores, **limpie** y **seque** siempre el DAS, el flotador, los filtros, el cepillo de rodillo y la cubierta del rodillo de cepillo **completamente** después de cada uso.
- Asegúrese de que todas las piezas están colocadas correctamente, ya que de lo contrario es posible que el aparato no funcione correctamente.
- Después del mantenimiento, coloque el aparato en la bandeja de almacenamiento y en posición vertical. No exponga el aparato a la luz solar directa y guárdelo en un lugar seco y cerrado.

Cuerpo principal

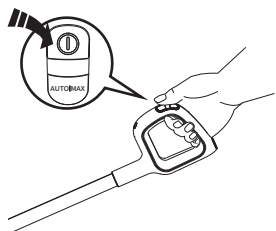

Para reducir el riesgo de lesiones, apague el aparato antes de realizar el mantenimiento.



Utilice un paño para limpiar la superficie con un detergente neutro. El paño debe estar seco para evitar que entre agua en el aparato.

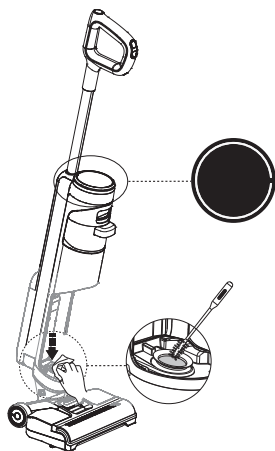

Cuando el bucle LED se ilumina en rojo, retire el depósito de agua sucia, limpie el sensor de suciedad con un paño húmedo o una herramienta de limpieza.

Depósito de agua sucia

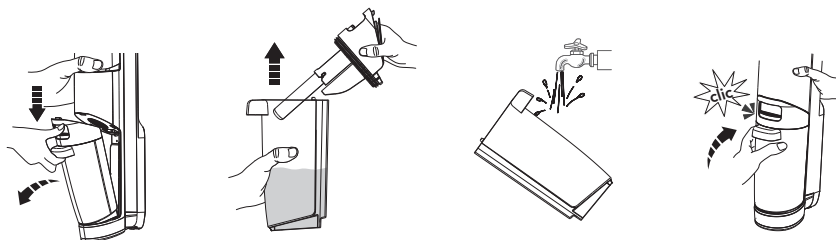

- Cuando el agua sucia llegue a la línea de nivel máximo, el flotador bloqueará el DAS y emitirá un sonido agudo indicando que debe apagar el aparato.
- Tire hacia arriba de la tapa del depósito para vaciar el DAS. Enjuague el interior del DAS y vuelva a colocarlo en el aparato.

Filtro y flotador

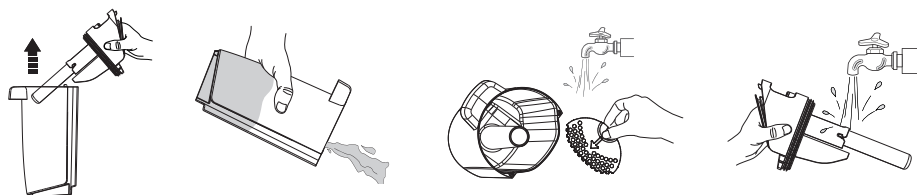

Si el filtro y el flotador se han bloqueado, enjuáguelos con agua. Quite el filtro de la tapa del depósito, extraiga el flotador y enjuague ambas piezas con agua.

Filtro seco



Sujete la zona rebajada de cada lado del filtro y tire hacia arriba. Enjuáguelo bajo el grifo y asegúrese de que está completamente seco antes de volver a combinarlo con la tapa del DAS.

Autolimpieza

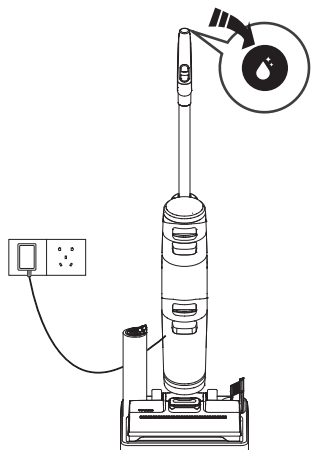

1. Coloque el aparato en la bandeja de almacenamiento y enchúfelo. Puse el botón de autolimpieza para iniciar el proceso.
2. Una vez finalizado el proceso, el aparato comenzará a cargarse. Limpie el depósito de agua sucia una vez finalizada la limpieza.

Nota:

- Compruebe que el aparato esté enchufado y el nivel de batería sea >10 %.
- Antes del ciclo de autolimpieza, limpie el depósito de agua sucia y asegúrese de que el nivel de agua del depósito de agua limpia supera el 40 %.

Cubierta del cepillo de rodillo

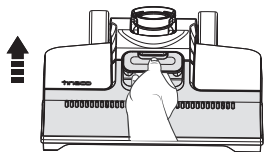

Agarre el asa frontal mientras pulsa el botón y tire hacia arriba para extraerla.

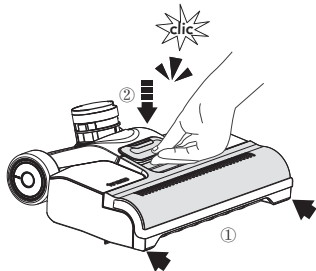

Cuando sustituya la cubierta, fjela siempre en su posición para evitar fugas.

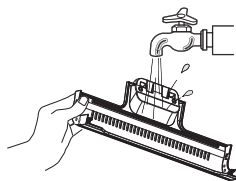

Enjuáguela con agua.

Cepillo de rodillo

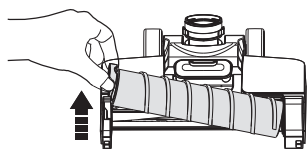

Para retirar el cepillo de rodillo, sujete la lengüeta del cepillo de rodillo y tire hacia arriba.

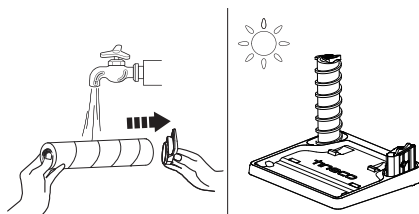

Retire los cabellos y restos enredados en el rodillo y enjuáguelo con agua (se puede retirar la pestaña del cepillo de rodillo). Vuelva a colocar el cepillo de rodillo en la bandeja de almacenamiento y deje que se seque completamente antes de volver a instalarlo.

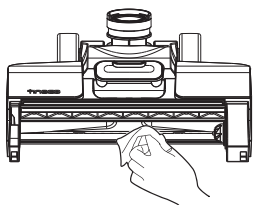

Elimine el pelo y la suciedad de la cámara del cepillo de rodillo y de la abertura con un pañuelo o un paño húmedo.

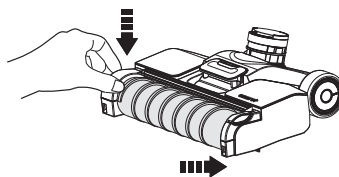













Para volver a colocar el cepillo de rodillo, inserte el extremo del cepillo de rodillo en el lado derecho del soporte y, a continuación, bloquee la pestaña de extracción en su sitio presionando hacia abajo.

Nota:

Sustituya el cepillo de rodillo cada 6 meses para mantener un alto rendimiento.

Resolución de problemas

Problema	Posible causa	Solución
El aparato no se enciende	Protección automática para sobrecalentamiento	Vuélvalo a encender una vez frío
	El aparato no tiene alimentación	Cargue el aparato
Succión débil	El filtro seco no está instalado o está sucio	Instale el filtro seco o límpielo y déjelo secar completamente
	Boca de succión está bloqueada	Estire del cepillo de rodillo y retire las obstrucciones
El indicador de cepillo de rodillo atascado parpadea  Aviso de voz: 1. Limpie el cepillo de rodillo 2. Coloque el cepillo de rodillo correctamente 	1. El cepillo de rodillo está obstruido 2. El cepillo de rodillo no está instalado	1. Retire las obstrucciones 2. Instale el cepillo de rodillo correctamente
El indicador del Wi-Fi está apagado 	El Wi-Fi no está conectado	Siga las indicaciones de la aplicación para conectarse a la red Wi-Fi
El indicador de DAL vacío parpadea  Aviso de voz: Vacíe el depósito de agua y vuelva a llenarlo con agua y solución de limpieza 	DAL vacío	Rellenar DAL
Todas las luces están apagadas 	Sobrecalentamiento o funcionamiento incorrecto de la batería	Enfríe el aparato y vuelva a encenderlo
El indicador de nivel de la batería parpadea  Aviso de voz: Batería baja, cárguela 	Batería baja	Cargue el aparato o reinícielo
El bucle de LED parpadea en rojo  Aviso de voz: Inicie el ciclo de autolimpieza 	Sensor de suciedad averiado o bloqueado	Elimine los bloqueos y limpie el canal de residuos o reinicie
El icono de autolimpieza parpadea 	El cepillo de rodillo está sucio	Inicie la autolimpieza
El indicador de alimentación parpadea 	Avería del motor	Contacte con el servicio de atención al cliente

Nota:

Si la guía de resolución de problemas no incluye una solución, visite nuestro sitio web www.tineco.com para recibir más ayuda.

Garantía

GARANTÍA LIMITADA DE 2 AÑOS

- Solo se aplica a las compras realizadas a minoristas autorizados de Tineco.
- Está sujeta al cumplimiento de los requisitos descritos en este manual de instrucciones y otras condiciones descritas a continuación.
- Esta garantía se rige e interpreta según las leyes del país en el que se realizó la compra. Ofrecemos una garantía de 2 años o un periodo de garantía según lo estipulado por la ley local aplicable, el que sea más largo.

¿CUÁL ES LA COBERTURA?

- El aparato Tineco tiene una garantía de 2 años contra defectos originales en materiales y mano de obra, cuando se usa para fines domésticos privados de acuerdo con el manual de instrucciones de Tineco. Los accesorios motorizados y la batería comprados por separado tienen una garantía de 1 año.
- Esta garantía proporciona, sin coste adicional, toda la mano de obra y las piezas necesarias para garantizar que el aparato se encuentre en buenas condiciones de funcionamiento durante el período de garantía.
- Esta garantía solo será válida si el aparato se utiliza en el país donde se vendió.

¿QUÉ QUEDA FUERA DE LA COBERTURA?

Tineco no será responsable de los costes, daños o reparaciones incurridos como resultado de:

- Aparatos adquiridos en un distribuidor no autorizado.
- Mala manipulación o manipulación descuidada, mal uso, abuso o falta de mantenimiento, así como usos no conformes con el manual de instrucciones de Tineco.
- Uso del aparato para otros fines que no sean fines domésticos normales, por ejemplo, para fines comerciales o de alquiler.
- Uso de piezas no conformes con el manual de instrucciones de Tineco.
- Uso de piezas y accesorios distintos a los producidos o recomendados por Tineco.
- Factores externos no relacionados con la calidad y el uso del producto, como el clima, modificaciones, accidentes, apagones, picos de tensión o causas naturales.
- Reparaciones o alteraciones realizadas por personas o agentes no autorizados.
- No realizar la retirada de obstrucciones y otros materiales peligrosos del aparato.
- Desgaste normal, incluidas las piezas de desgaste normal, como el recipiente transparente, la correa, el filtro, el filtro HEPA, la barra de cepillo y el cable de alimentación (o por daños o abusos externos identificados), daños en las alfombras o en el suelo por uso indebido o no conforme con las instrucciones del fabricante.
- Reducción del tiempo de descarga de la batería debido a su uso o antigüedad.

LIMITACIONES DE GARANTÍA

- Cualquier garantía implícita relacionada con el aparato, incluidas, entre otras, la garantía de comerciabilidad o la garantía de adecuación para un propósito particular, se limita a la duración de esta garantía.
- La cobertura de la garantía se aplica únicamente al propietario original y a la batería original; no es transferible.
- Esta garantía limitada le otorga derechos legales específicos. También puede tener otros derechos que varían según la región.
- Es posible que las garantías del fabricante no se apliquen en todos los casos, dependiendo de factores como el uso del producto, el lugar donde se compró el producto o a quién se compró. Revise la garantía cuidadosamente y contacte con el fabricante si tiene alguna pregunta.

GARANTÍA Y SERVICIO

Registro: Le recomendamos encarecidamente que registre el aparato en el sitio web oficial de Tineco (www.tineco.com) y disfrute de beneficios exclusivos. Para registrarlo, introduzca todo el número de serie (se encuentra en la parte posterior del aparato). No registrar el aparato no implica pérdida de derechos de garantía.

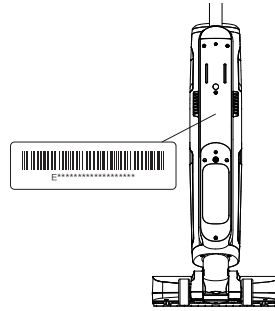

Cómo hacer una reclamación: Conserve el recibo de compra. Para realizar una reclamación bajo su garantía limitada, debe enviar el número de serie y el recibo original de compra con la fecha de compra y el número de pedido. Todo trabajo será responsabilidad de Tineco o de algún agente autorizado. Cualquier pieza defectuosa reemplazada pasará a ser propiedad de Tineco. El servicio bajo esta garantía no extenderá el período de esta garantía.

Póngase en contacto con nuestra línea de atención al cliente: **1-855-292-8864** o visite la página web de Tineco **www.tineco.com** para recibir ayuda experta.

SOMMAIRE

Consignes de sécurité importantes	42
Spécifications	46
Description	47
Assemblage	49
Fonctionnement	50
Entretien	54
Guide de dépannage	58
Garantie	59

TINECO EST LÀ POUR VOUS AIDER.

Nous vous répondrons dans 1 jour ouvrable.

 www.tineco.com

 **1-855-292-8864**
Lu. - Ve. 9 h à 18 h (CST)

Consignes de sécurité importantes

CONSERVEZ CES INSTRUCTIONS

Usage domestique exclusivement.

Lorsque vous utilisez un appareil électrique, veuillez respecter les précautions de sécurité élémentaires, notamment celles indiquées ci-dessous :

LISEZ TOUTES LES INSTRUCTIONS AVANT L'UTILISATION (DE CET APPAREIL). Le non-respect des consignes de sécurité et des instructions peut provoquer une décharge électrique, un incendie et/ou des blessures graves.

AVERTISSEMENT – Afin de réduire le risque d'incendie, de décharge électrique ou de blessures corporelles :

1. Cet appareil peut être utilisé par des enfants à partir de 8 ans et par des personnes dont les capacités physiques, sensorielles ou mentales sont réduites, ou des personnes dénuées d'expérience ou de connaissance, si elles ont pu bénéficier, par l'intermédiaire d'une personne responsable de leur sécurité, d'une surveillance ou d'instructions préalables concernant l'utilisation de l'appareil. Les enfants ne doivent pas jouer avec cet appareil. Le nettoyage et l'entretien ne doivent pas être effectués par des enfants sans surveillance.
2. Cet appareil n'est pas destiné à être utilisé par des personnes (y compris les enfants) ayant des capacités physiques, sensorielles ou mentales limitées, ou manquant d'expérience et/ou de connaissances, sauf si elles sont surveillées ou ont reçu des instructions.
3. Veillez à uniquement utiliser l'appareil en intérieur, sur des sols dépourvus de moquette, par exemple en vinyle, en carrelage, en parquet, etc. Veillez à ne pas passer sur des objets non fixés ni sur les bords de tapis. Le blocage de la brosse peut entraîner une défaillance prématurée de la courroie.
4. Cet appareil ne doit pas servir de jouet. Une attention particulière est nécessaire lorsque l'aspirateur est utilisé près d'enfants, d'animaux domestiques ou de plantes.
5. Utilisez l'appareil uniquement de la manière décrite dans ce manuel. Utilisez exclusivement les accessoires recommandés par le constructeur.
6. N'utilisez pas l'appareil si son câble d'alimentation ou sa prise est endommagé. Si l'appareil est tombé, est endommagé, a été laissé à l'extérieur ou en contact avec de l'eau ou ne fonctionne pas correctement, retournez-le à un centre d'entretien.
7. Ne manipulez pas le chargeur, y compris la prise et/ou les bornes du chargeur, les mains mouillées.
8. N'insérez aucun objet dans les ouvertures. N'utilisez pas l'appareil si l'une des ouvertures est obstruée. Veillez à éviter l'accumulation dans les ouvertures de tout ce qui pourrait diminuer le flux d'air (poussières, peluches, poils, etc.).
9. Gardez les cheveux, les vêtements amples, les doigts et autres parties du corps éloignés des ouvertures et des pièces en mouvement.
10. Soyez particulièrement vigilant(e) en passant l'aspirateur dans les escaliers.
11. N'utilisez pas cet appareil pour aspirer des liquides combustibles ou inflammables, comme de l'essence, et ne passez pas l'aspirateur dans une pièce où se trouvent de tels liquides.

12. Ne passez en aucun cas l'aspirateur sur des objets brûlants ou incandescents, comme des cigarettes, des allumettes ou des cendres chaudes.
13. Ne faites pas fonctionner cet appareil sans le filtre.
14. Évitez la mise en marche accidentelle. Vérifiez que l'interrupteur marche/arrêt est en position d'arrêt avant de saisir l'appareil ou de le porter. Transporter l'appareil avec un doigt sur l'interrupteur ou le brancher sur une alimentation électrique alors que son interrupteur est en position de marche favorise les accidents.
15. Éteignez toujours l'appareil avant d'effectuer un réglage, de changer un accessoire ou de ranger l'appareil. Ces mesures de sécurité permettent de réduire les risques de démarrage accidentel de l'appareil.
16. Rechargez uniquement l'appareil avec le chargeur spécifié par Tineco. Un chargeur adapté à un seul type de batterie peut présenter un risque d'incendie s'il est utilisé avec une batterie différente.
17. Utilisez cet appareil uniquement avec des batteries Tineco spécialement conçues pour cet usage. L'utilisation de toute autre batterie peut créer un risque de blessures et d'incendie.
18. Si la batterie est soumise à des conditions abusives, du liquide peut s'en échapper. Évitez tout contact avec ce liquide. En cas de contact accidentel, rincez à grande eau. Si du liquide entre en contact avec les yeux, consultez un médecin. Le liquide qui s'échappe de la batterie peut provoquer des irritations ou des brûlures.
19. N'utilisez pas l'appareil si la batterie ou l'appareil lui-même est endommagé ou modifié. Les batteries modifiées ou endommagées peuvent produire un fonctionnement imprévisible pouvant provoquer un incendie, une explosion ou un risque de blessure.
20. N'exposez pas la batterie ou l'appareil à des flammes ou à une température excessive. L'exposition au feu ou à des températures supérieures à 130 °C peut provoquer une explosion.
21. Respectez toutes les instructions de recharge. Ne rechargez pas la batterie ou l'appareil quand la température ambiante est hors de la plage spécifiée dans les instructions. Une recharge incorrecte ou recharger une batterie sous des températures hors de la plage spécifiée peut endommager la batterie et accroître le risque d'incendie.
22. Faites réparer votre appareil par un réparateur qualifié qui ne devra utiliser que des pièces de rechange identiques. Cela garantira une utilisation sûre de l'appareil.
23. Cet appareil contient des éléments de batterie non remplaçables. Ne modifiez pas et n'essayez pas de réparer l'appareil ou la batterie sans suivre les instructions d'utilisation et d'entretien.
24. Éteignez toujours cet appareil avant de brancher ou de débrancher l'embout motorisé.
25. Ne chargez et ne rangez pas l'appareil en plein air ou à l'intérieur d'une voiture. Chargez, stockez ou utilisez la batterie uniquement dans une zone intérieure sèche où la température est supérieure à 4 °C, mais inférieure à 40 °C. Le chargeur est conçu exclusivement pour une utilisation en intérieur.
26. N'utilisez pas l'appareil pour ramasser des particules ultra-fines telles que la chaux, le ciment, la sciure de bois, la poudre de gypse ou les cendres.
27. N'utilisez pas l'appareil pour ramasser des objets pointus, tels que des clous métalliques, des morceaux de verre, des trombones métalliques ou des épingles.
28. N'utilisez pas l'appareil pour ramasser des matières dangereuses et des produits chimiques, tels que des solvants, des produits de nettoyage pour vidange, des acides forts ou des alcalis puissants.

29. Cessez immédiatement d'utiliser l'appareil en cas de surchauffe, de bruits inhabituels, de mauvaises odeurs, de faible aspiration ou de fuite d'électricité.
30. Éteignez le nettoyeur et débranchez-le de la prise électrique avant de le ranger pour une longue période.
31. Nettoyez toujours le réservoir d'eau sale après chaque utilisation afin d'éviter tout blocage, ce qui peut entraîner une faible puissance d'aspiration, une surchauffe du moteur et une réduction de la durée de vie de l'appareil.
32. Après utilisation, rangez l'appareil en intérieur, à l'abri de l'humidité.
33. Ne posez pas et ne plongez pas l'appareil dans de l'eau stagnante et n'essayez pas de nettoyer les zones inondées.
34. Toutes les données et instructions techniques de ce manuel sont basées sur les résultats des tests effectués en laboratoire par Tineco ou des tiers désignés. La société se réserve tous les droits pour les explications finales.
35. La fiche doit être retirée de la prise avant tout nettoyage ou entretien de l'appareil.
36. Un accident peut se produire si l'appareil passe sur le cordon d'alimentation.
37. N'utilisez pas l'appareil si la surface à nettoyer est couverte par plus de 5 mm d'eau.
38. Il ne faut pas tirer ou transporter l'appareil par le cordon, ou utiliser le cordon comme une poignée, fermer une porte sur le cordon ou tirer sur le cordon autour des bords ou des coins tranchants. Ne faites pas rouler l'appareil sur le cordon. Garder le cordon loin de surfaces chauffées.
39. Ne débranchez pas l'appareil en tirant sur le cordon. Pour débrancher, saisissez la fiche, pas le cordon.

Applications

1. Ce nettoyeur de sol sans fil doit être utilisé sur les sols durs en intérieur, tels que le vinyle, le carrelage, le parquet, etc. L'utilisation sur une surface rugueuse ne permet pas d'obtenir les meilleures performances.
2. Tenez votre appareil à l'écart des sources de chaleur, telles que la cheminée ou le chauffage, afin d'éviter toute déformation du boîtier.
3. N'utilisez pas l'appareil pour ramasser des liquides inflammables ou combustibles, des particules ultra-fines, des objets pointus, des matières dangereuses, des produits chimiques ou tout autre produit brûlant ou fumant, comme décrit ci-dessus.

À propos de la solution de nettoyage

1. Une grande quantité de solution de nettoyage pénétrant dans le moteur peut endommager l'appareil.
2. Ajoutez la solution comme indiqué dans la section Fonctionnement du produit. Nous vous recommandons d'utiliser la solution de nettoyage fournie. N'utilisez pas le produit avec une solution acide, alcaline ou toute substance nocive pour l'environnement.
3. Tenir hors de portée des enfants. Éviter le contact avec les yeux et la peau, sinon rincer abondamment à l'eau. Consulter un médecin si l'irritation persiste. En cas d'ingestion du produit, consulter immédiatement un médecin.
4. La mise au rebut de l'eau sale et de la solution doit être conforme aux réglementations environnementales locales.

À propos de l'appareil

1. Ne modifiez pas et n'essayez pas de réparer l'appareil sauf comme indiqué dans les instructions de fonctionnement et de nettoyage.
2. Chargez l'appareil avec l'adaptateur Tineco. Tension d'entrée : 100 - 240 V c.a. Les tensions élevées et basses peuvent endommager l'adaptateur, l'appareil ou même entraîner un danger pour l'utilisateur.
3. Soyez particulièrement vigilant(e) en passant l'aspirateur dans les escaliers.
4. Vérifiez que l'interrupteur marche/arrêt est en position d'arrêt avant de saisir l'appareil ou de le porter. Ne posez pas l'appareil à l'horizontale et ne le penchez pas afin d'éviter que de l'eau sale ne pénètre dans le moteur.
5. Pour éviter tout risque de trébuchement, veuillez ranger l'appareil sur la base de recharge.
6. Installez toujours correctement le réservoir d'eau sale et le réservoir d'eau propre avant l'utilisation.
7. Veillez à ne pas mouiller l'appareil ou le chargeur afin d'éviter tout risque d'incendie ou de blessure causé par un court-circuit.

FR

Déclaration de conformité FCC du fournisseur

Tineco/SÉRIE FLOOR ONE S3

Cet appareil est conforme à la partie 15 des règles de la FCC. L'utilisation de l'appareil est autorisée aux deux conditions suivantes :

(1) Cet appareil ne doit pas provoquer d'interférences nuisibles, et (2) cet appareil doit accepter toutes les interférences reçues, y compris celles susceptibles de provoquer un fonctionnement indésirable.

TINECO INTELLIGENT, INC.

1700 WESTLAKE AVENUE N., SUITE 200, SEATTLE, WA, 98109, USA

WWW.TINECO.COM

1-855-292-8864

Tout changement ou toute modification non expressément approuvé par la partie responsable de la conformité peut annuler le droit de l'utilisateur à utiliser l'équipement.

Remarque : Cet équipement a été testé et jugé conforme aux limites d'un appareil numérique de classe B, conformément à la partie 15 des règles de la FCC. Ces limites sont conçues pour fournir une protection raisonnable contre les interférences nuisibles dans une installation résidentielle. Cet équipement génère, utilise et peut émettre de l'énergie de fréquence radio et, s'il n'est pas installé et utilisé conformément aux instructions, peut causer des interférences nuisibles aux communications radio. Cependant, il n'y a aucune garantie que des interférences ne se produiront pas dans une installation particulière. Si cet équipement cause des interférences nuisibles à la réception radio ou télévision, ce qui peut être déterminé en éteignant et en allumant l'équipement, l'utilisateur est encouragé à essayer de corriger l'interférence par une ou plusieurs des mesures suivantes :

- (1) Réorienter ou déplacer l'antenne de réception.
- (2) Augmenter la distance entre l'équipement et le récepteur.
- (3) Connecter l'équipement dans une prise liée à un circuit différent de celui auquel le récepteur est connecté.

(4) Consulter le détaillant ou un technicien radio/télé expérimenté pour obtenir de l'aide.

Déclaration FCC relative à l'exposition aux rayonnements

Cet équipement est conforme aux limites d'exposition aux radiations définies par la FCC pour un environnement non contrôlé. Cet équipement doit être installé et utilisé avec une distance minimale de 20 cm entre l'émetteur de radiations et n'importe quelle partie de votre corps.

Remarque

Le fabricant n'est pas responsable des interférences radio ou TV causées par des modifications non autorisées à cet équipement. De telles modifications pourraient annuler l'autorisation d'utiliser cet équipement.

Remarque IC

Cet appareil contient des émetteurs/récepteurs exempts de licence qui sont conformes aux normes RSS exemptes de licence d'Innovation, Sciences et Développement économique Canada. Son fonctionnement est soumis aux deux conditions suivantes :

- (1) Cet appareil ne doit pas provoquer d'interférences.
 - (2) Cet appareil doit accepter toutes les interférences, y compris celles susceptibles de provoquer un fonctionnement indésirable de l'appareil.
- Cet appareil numérique de classe B est conforme à la norme canadienne ICES-003.
 - Cet équipement est conforme aux limites d'exposition aux radiations définies par la ISED RSS-102 pour un environnement non contrôlé. Cet équipement doit être installé et utilisé avec une distance minimale de 20 cm entre l'émetteur de radiations et n'importe quelle partie de votre corps.

Spécifications

Produit	SÉRIE FLOOR ONE S3
Entrée CA	100-240V~
Tension	21,6 V \equiv 4 000 mAh Lion
Puissance d'alimentation	190 W
Autonomie	≥ 35 minutes
Durée de la recharge	environ 5 heures
Débit d'eau	30 à 100 ml par min.
Capacité du REP	0,6 L
Capacité du RES	0,5 L
Étanchéité	IPX4
Bandes de fréquences Wi-Fi	2,4 G
Puissance de sortie maximum Wi-Fi	19dBm

Utilisez uniquement l'adaptateur Tineco : KL-WA260080-A3 ou YLS0241A-T260080.

Élimination des déchets

- La batterie contient des matériaux nuisibles à l'environnement. Elle doit donc être retirée de l'appareil avant l'élimination de celui-ci.
- Éteignez l'appareil avant d'enlever la batterie.
- Les batteries, les chargeurs, les accessoires et l'emballage doivent faire l'objet d'un tri dans l'optique d'un recyclage écologique. Ne les jetez pas au feu, à l'eau ou dans le sol. Les chargeurs et batteries ne doivent en aucun cas être jetés avec les ordures ménagères ! 
- En cas de contact du liquide de batterie avec la peau ou les vêtements, rincez immédiatement à l'eau afin d'éviter toute irritation, puis consultez un médecin.

Description

Remarque :

Les accessoires peuvent varier selon les marchés. Si vous avez besoin de plus d'accessoires, veuillez aller sur le site www.tineco.com ou store.tineco.com.

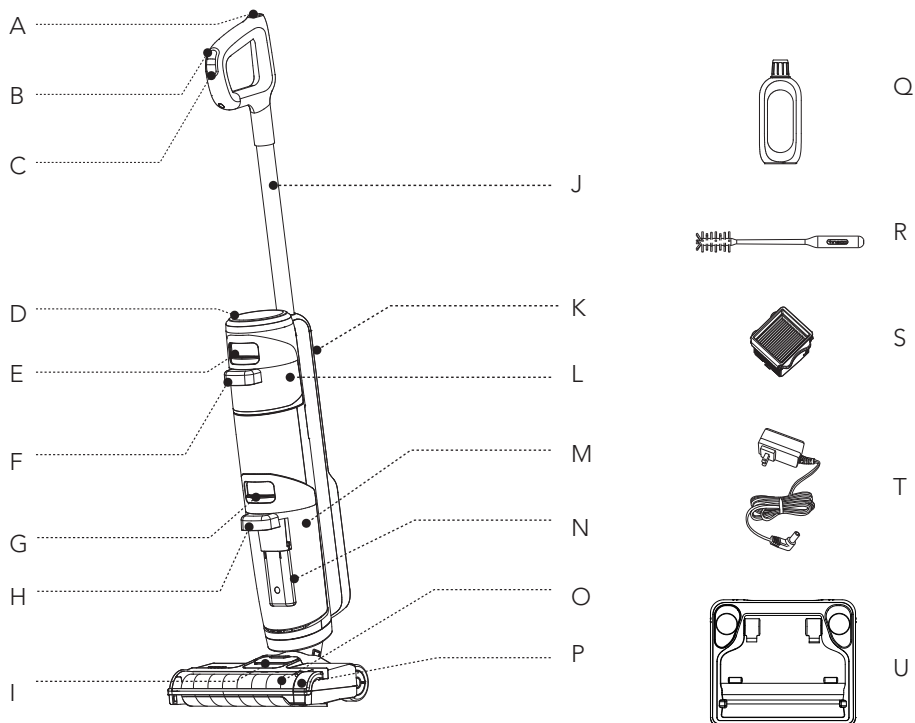

- | | |
|--|---|
| A. Bouton de nettoyage automatique | L. Réservoir d'eau propre (REP) |
| B. AUTO/MAX | M. Réservoir d'eau sale (RES) |
| C. Marche/arrêt | N. Flotteur |
| D. Affichage numérique | O. Couvercle du rouleau brosse |
| E. Déverrouillage du réservoir d'eau propre | P. Rouleau brosse |
| F. Poignée du réservoir d'eau propre | Q. Solution de nettoyage et de désodorisation |
| G. Déverrouillage du réservoir d'eau sale | R. Outil de nettoyage |
| H. Poignée du réservoir d'eau sale | S. Filtre sec |
| I. Déverrouillage du couvercle du rouleau brosse | T. Adaptateur |
| J. Tube | U. Plateau de rangement |
| K. Bouton Wi-Fi/Muet | |

Affichage numérique

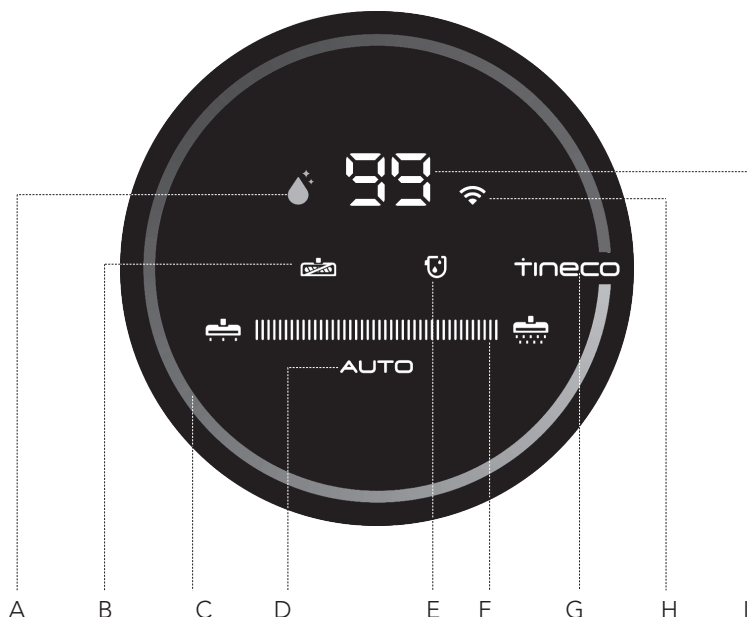

A. Icône de nettoyage automatique

B. Indicateur d'obstruction du rouleau brosse

C. Boucle de surveillance de la saleté

(De bleu à rouge selon la quantité de poussières)

D. Mode AUTO

E. REP vide

F. Voyant d'alimentation

G. Logo Tineco

H. Indicateur Wi-Fi

I. Indicateur de niveau de la batterie

Assemblage

Comment assembler/désassembler l'appareil

Remarque :

Pour l'ensemble constitué du réservoir d'eau et de la brosse, reportez-vous aux sections « Fonctionnement » et « Entretien ».

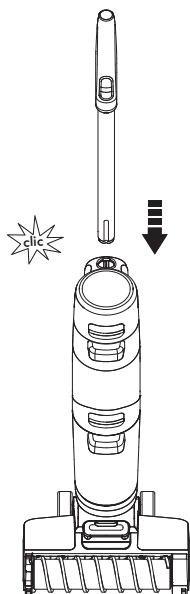

Pour fixer la poignée, insérez-la dans l'appareil jusqu'à ce que vous entendiez un « clic ».

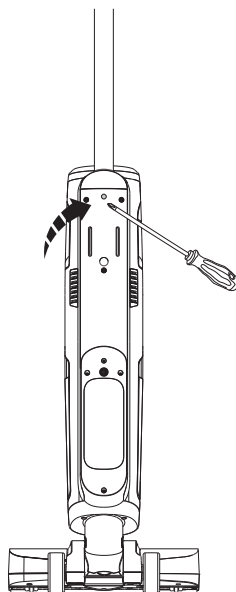

Dans le cas où la poignée doit être démontée, appuyer sur le ressort pour libérer la poignée à l'aide d'un outil (par exemple un tournevis) et soulever la poignée de l'appareil.

Fonctionnement

Préparation à l'utilisation

Avant la première utilisation, veuillez charger l'appareil pendant 5 heures (reportez-vous à la section « Instructions de chargement » pour plus de détails).

* Basé sur les résultats des tests de laboratoire Tineco. Température de laboratoire 4 °C à 40 °C.

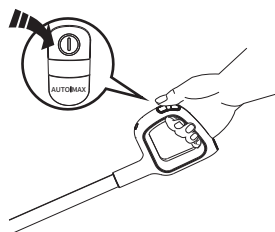

Appuyez sur le bouton ⓘ pour que l'appareil démarre en mode AUTO par défaut. Appuyez à nouveau sur ce bouton pour éteindre l'appareil. Passez du mode AUTO au mode MAX en appuyant sur le bouton **AUTOIMAX**.

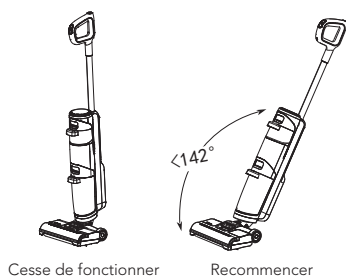

L'appareil s'arrêtera de fonctionner en position verticale et recommencera à fonctionner lorsque vous l'inclinerez.

* Ne l'inclinez pas de plus de 142° pour éviter toute fuite d'eau.

Remarque :

- N'aspirez pas de liquide mousseux.
- Pour aspirer l'eau présente sur la surface, l'appareil s'éteint dans les 3 secondes suivant la mise hors tension.

Conseils :

- Mode Solution/Mode Eau seulement : L'appareil démarre en mode Solution par défaut. Allumez l'appareil en position verticale, appuyez longuement sur **AUTOIMAX** pendant 3 secondes pour alterner entre les deux modes.
- Passer en mode Eau seulement : Boucle de LED : Rouge → Bleu (utiliser de l'eau uniquement)
- Passer en mode Solution : Boucle de LED : Bleu → Rouge (utiliser une solution de nettoyage)



Après l'utilisation, placez l'appareil verticalement sur le plateau de rangement.

Remplissage du réservoir d'eau propre

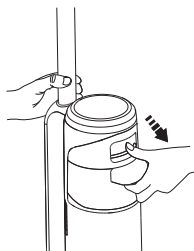

Appuyez sur le bouton de déverrouillage du réservoir d'eau propre pour le retirer de l'appareil.

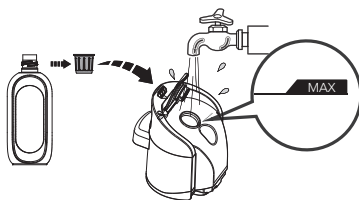

Ouvrez le bouchon du réservoir et remplissez-le d'eau du robinet jusqu'à la ligne Max. Si un nettoyage en profondeur est nécessaire, ajoutez un bouchon de flacon de solution dans le REP et fermez fermement le bouchon.

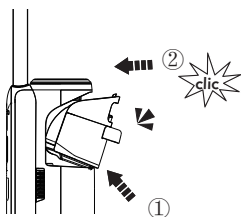

Remplacez le réservoir dans l'appareil. Vous entendrez un « clic » lorsque le réservoir est bien en place.

Remarque :
Utilisez uniquement de l'eau dont la température est inférieure à 60 °C.
N'UTILISEZ PAS D'EAU CHAUDE.

Instructions de chargement

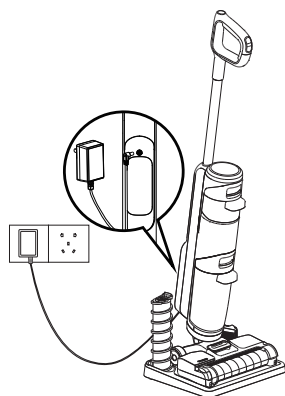

Veillez charger l'appareil lorsque le voyant clignote.

1. Pour charger l'appareil, branchez le cordon de charge externe sur l'appareil et sur la prise murale.
2. Pour éviter tout risque de trébuchement, placez l'appareil sur le plateau de rangement à proximité d'un mur pendant la charge.

Avertissement :

- Chargez l'appareil uniquement avec l'adaptateur fourni par Tineco.
- Pendant de longues périodes de non-utilisation, l'appareil doit être chargé une fois tous les 3 mois pour des performances optimales.
- Rangez l'appareil en intérieur, à l'abri de l'humidité. N'exposez pas l'appareil à la lumière du soleil ni au gel. Plage de température recommandée : 4 °C à 40 °C.

Sélection du mode de nettoyage

Mode AUTO

- En mode AUTO, le capteur iLoop™ détecte automatiquement le degré de salissure du sol et applique la quantité appropriée de détergent et la puissance d'aspiration adaptée.
- Une boucle rouge de surveillance de la saleté indique qu'une plus grande quantité de saleté est détectée et une boucle bleue indique qu'une moins grande quantité de saleté est détectée. Ce mode fournit automatiquement la meilleure solution de nettoyage.

FR



AUTO



Nettoyage : utilisation de puissance minimale



Varie en fonction de la quantité de saleté



Saleté importante : utilisation de puissance maximale

Mode MAX

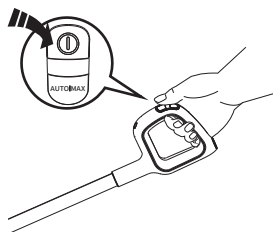

- En mode AUTO, appuyez sur le bouton AUTO/MAX pour entrer en mode MAX. Le témoin AUTO s'éteint sur l'écran.
- En mode Max, l'appareil applique une puissance d'aspiration maximale et pulvérise de l'eau/de la solution pour un nettoyage en profondeur.

Remarque :

Éloignez les objets pointus de l'écran numérique pour éviter les rayures et les éraflures.

Durée de la recharge

- Il faut environ 5 heures pour recharger complètement la batterie.

Les données estimées ont été obtenues par un laboratoire Tineco à des températures ambiantes comprises entre 4 °C et 40 °C.

Indicateur

En cours d'utilisation



Niveau de batterie \geq 10 % : l'indicateur de batterie s'allume.



Niveau de batterie $<$ 10 % : l'indicateur de batterie clignote.



Éteint : absence d'alimentation détectée ou dysfonctionnement possible de la batterie.



Rouge clignotant : dysfonctionnement ou blocage du capteur de saleté.



Voyant clignotant : Le REP est vide.



Voyant clignotant : le rouleau brosse n'est pas installé ou est bloqué.



Allumé : Connexion Wi-Fi réussie.



Indicateur clignotant : Connexion Wi-Fi en cours.



Désactivé : Le Wi-Fi n'est pas connecté, veuillez-vous connecter au réseau.



Voyant clignotant : l'appareil a besoin d'un nettoyage automatique.

Durant la charge



Voyant Tineco : clignotant.

Fully Charged



Pendant 5 minutes : Voyant Tineco : allumé.
Après 5 minutes : tous les voyants s'éteignent.

Application

Toutes les fonctions peuvent être activées à l'aide de l'application Tineco. Téléchargez l'application Tineco depuis l'App Store, Google Play et le site officiel de Tineco.

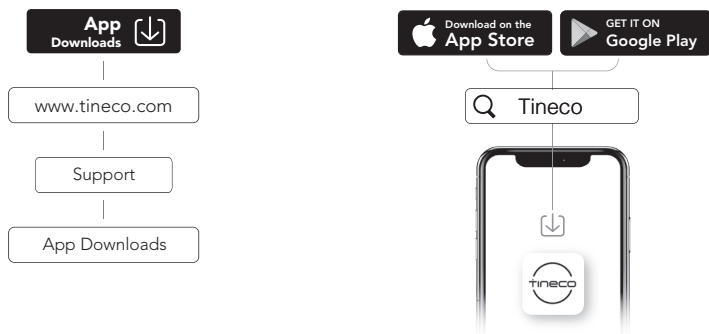

Remarque :

Le paramètre par défaut pour l'invite vocale est l'anglais, vous pouvez définir d'autres langues à l'aide de l'application.

Invite vocale (Le contenu peut varier, l'illustration est fournie à titre de référence uniquement.)

État	Rappel
Niveau de la batterie : 10 à 20 %	Batterie faible
Niveau de la batterie : 0 à 10%	Batterie faible, veuillez charger l'appareil.
Réseau Wi-Fi connecté	Réseau connecté
Le réservoir d'eau propre est vide	Réservoir d'eau propre vide, veuillez le remplir d'eau et de solution de nettoyage
Capteur sale	Commencez le cycle de nettoyage automatique
Filtre sec sale	Nettoyez le filtre du réservoir d'eau sale
Rouleau brosse bloqué	Nettoyez le rouleau brosse
Rouleau brosse non installé	Veuillez installer le rouleau brosse correctement
Usure excessive du rouleau brosse	Remplacez le rouleau brosse
Arrêt en cours (arrêt en 3 secondes)	Arrêt en cours
L'appareil est hors tension	Mettre l'appareil hors tension
Commencer la charge	La charge a commencé. Détecter automatiquement si l'exécution d'un cycle de nettoyage automatique est nécessaire
Nettoyage automatique nécessaire	Commencez le cycle de nettoyage automatique
Appuyez sur le bouton du nettoyage automatique lorsque l'appareil ne se charge pas	Placez l'appareil sur le plateau de rangement et connectez-le au chargeur pour commencer le nettoyage automatique
Batterie insuffisante pour le nettoyage automatique	Batterie faible, commencer la charge
Batterie suffisante pour démarrer le nettoyage automatique	Démarrer le nettoyage automatique
Nettoyage du rouleau brosse	Nettoyage du rouleau brosse
Nettoyage du canal de débris	Nettoyage du canal de débris
Détection automatique	Détection automatique
Nettoyage en profondeur	Nettoyage en profondeur
Nettoyage automatique terminé	Cycle de nettoyage automatique terminé. Veuillez nettoyer le réservoir d'eau sale
Nettoyage automatique arrêté	Cycle de nettoyage automatique arrêté. Veuillez nettoyer le réservoir d'eau sale
Nettoyer avec la solution de nettoyage par défaut	Nettoyer avec une solution de nettoyage
Nettoyer à l'eau uniquement	Nettoyer à l'eau uniquement
Mode Auto par défaut	Mode Auto
Passer en mode Max	Mode Max
Invites vocales activées	Invites vocales activées
Invites vocales désactivées	Invites vocales désactivées

Entretien

Remarque :

- Pour obtenir des performances optimales et éviter les odeurs, **nettoyez** et **séchez** toujours **complètement** le RES, le flotteur, les filtres, le rouleau brosse et le couvercle du rouleau brosse après chaque utilisation.
- Assurez-vous que chaque pièce est correctement installée, sinon l'appareil peut ne pas fonctionner correctement.
- Après l'entretien, placez l'appareil verticalement sur le plateau de rangement. N'exposez pas l'appareil à la lumière directe du soleil et rangez-le à l'intérieur dans un endroit sec.

FR

Corps principal

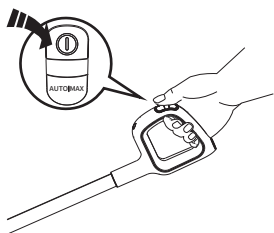

Pour réduire le risque de blessure, éteignez l'appareil avant de procéder à l'entretien.



Utilisez un chiffon pour nettoyer la surface avec un détergent neutre. Le chiffon doit être sec pour éviter que de l'eau ne pénètre dans l'appareil.

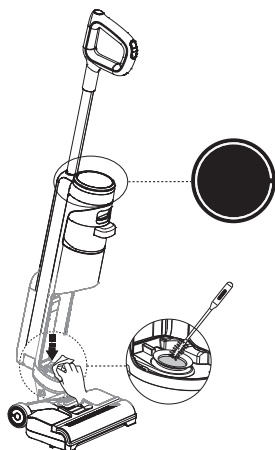

Lorsque la boucle LED est rouge, retirez le réservoir d'eau sale et nettoyez le capteur de saleté à l'aide d'un chiffon humide ou de l'outil de nettoyage.

Réservoir d'eau sale

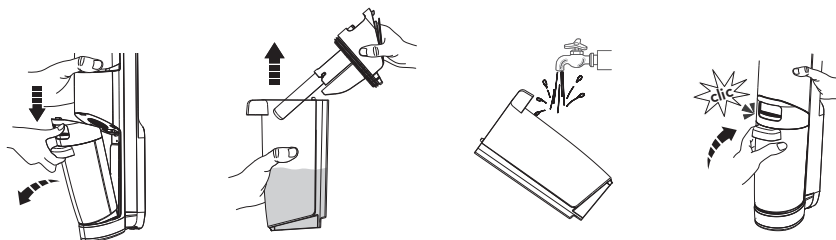

- Lorsque l'eau sale atteint la ligne Max, le flotteur bloque le RES et crée un son aigu indiquant qu'il est temps d'éteindre l'appareil.
- Tirez le couvercle du réservoir vers le haut pour vider le RES. Rincez l'intérieur du RES et replacez-le dans l'appareil.

FR

Filtre et flotteur

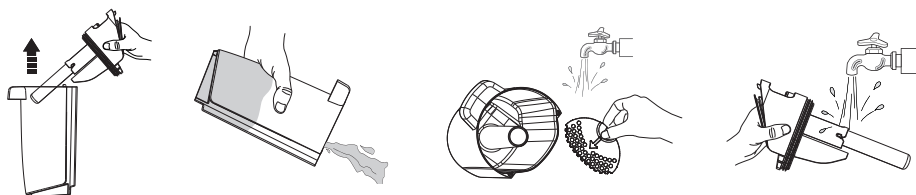

Si le filtre et le flotteur sont obstrués, rincez-les à l'eau.
Retirez le filtre du couvercle du réservoir, retirez le flotteur et rincez les deux parties à l'eau.

Filtre sec



Saisissez les zones en creux de chaque côté du filtre et tirez vers le haut. Rincez sous l'eau courante et laissez sécher complètement avant de replacer le filtre sec dans le couvercle du RES.

Auto-nettoyage

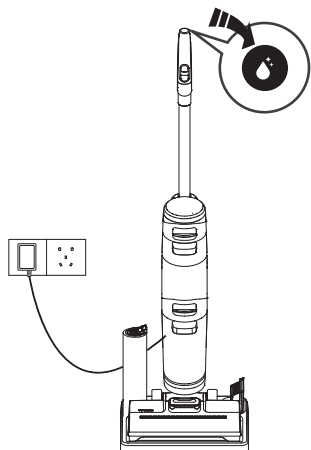

1. Placez l'appareil sur le plateau de rangement et branchez-le. Maintenez le bouton d'auto-nettoyage enfoncé et démarrez le processus.
2. Une fois l'opération terminée, l'appareil commence à se charger. Nettoyez le réservoir d'eau sale une fois le nettoyage terminé.

Remarque :

- Assurez-vous que l'appareil est branché et que le niveau de batterie est supérieur à 10 %.
- Avant le cycle de nettoyage automatique, veuillez nettoyer le RES et vous assurer que le niveau d'eau dans le REP dépasse 40 %.

Couvercle du rouleau brosse

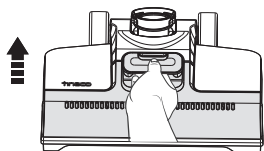

Saisissez la poignée avant, tout en appuyant sur le bouton, et tirez-la vers le haut pour retirer le couvercle.

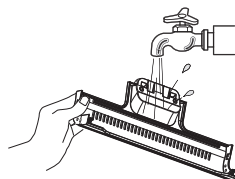

Rincez à l'eau.

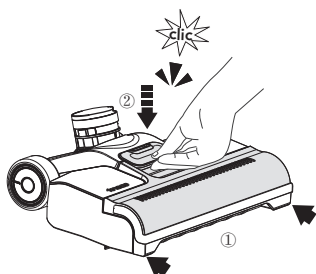

Lorsque vous le remettez en place, verrouillez toujours le couvercle de la brosse pour éviter toute fuite.

Rouleau brosse

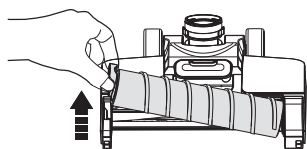

Retirez le rouleau brosse en saisissant la languette et en tirant vers le haut.

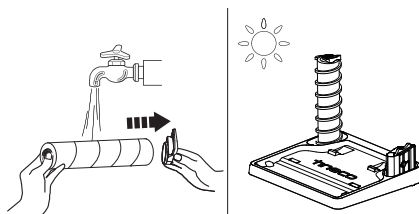

Retirez les cheveux et les débris enroulés autour du rouleau et rincez-les à l'eau (la languette du rouleau de brosse peut être retirée). Remplacez le rouleau brosse sur le plateau de rangement et laissez-le sécher complètement avant de le réinstaller.

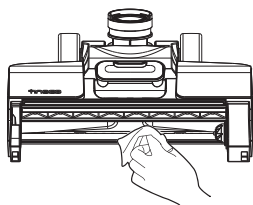

Retirez les cheveux et les débris du compartiment du rouleau brosse et de l'ouverture à l'aide d'une lingette ou d'un chiffon humide.

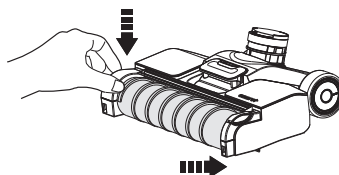







Remettez le rouleau brosse en place en insérant l'extrémité du rouleau dans le côté droit du support, puis verrouillez la languette en place en appuyant vers le bas.

Remarque :

Pour maintenir des performances élevées, remplacez le rouleau-brosse tous les 6 mois.

Guide de dépannage

FR

Problème	Cause possible	Solution
L'appareil ne s'allume pas	Protection automatique contre la surchauffe	Redémarrez après refroidissement de l'appareil
	L'appareil n'est pas chargé	Chargez l'appareil
Aspiration faible	Le filtre sel n'est pas installé ou est sale	Installez le filtre sec ou nettoyez-le et laissez-le sécher complètement
	Bouche d'aspiration est obstruée	Retirer le rouleau brosse et enlever les obstructions
Le rouleau brosse est obstrué et l'indicateur clignote 🔊 invite vocale : 1. Nettoyez le rouleau brosse 2. Veuillez installer le rouleau brosse correctement	 1. Le rouleau brosse est bloqué 2. Le rouleau brosse n'est pas installé	1. Éliminez les obstructions 2. Installez correctement le rouleau brosse
L'indicateur Wi-Fi est éteint	 Le Wi-Fi n'est pas connecté	Suivez les étapes pour connecter l'appareil au Wi-Fi
Le voyant indiquant que le REP est vide clignote 🔊 invite vocale : Réservoir d'eau propre vide, veuillez le remplir d'eau et de solution de nettoyage	 Le REP est vide	Remplissez le REP
Tous les voyants s'éteignent lors du fonctionnement	● Surchauffe ou dysfonctionnement de la batterie	Laissez l'appareil refroidir et redémarrez-le
Voyant de batterie clignotant 🔊 Invite vocale : Batterie faible, veuillez charger l'appareil	 Batterie faible	Chargez l'appareil ou redémarrez-le
La boucle LED clignote en rouge 🔊 Invite vocale : Commencez le cycle de nettoyage automatique	● Dysfonctionnement ou obstruction du capteur de saleté	Éliminez les obstructions, nettoyez le canal anti-résidus ou redémarrez l'appareil
Icône de nettoyage automatique clignotante	 Le rouleau brosse est sale	Démarrez le nettoyage automatique
Voyant d'alimentation clignotant	 Dysfonctionnement du moteur	Contactez le service clientèle

Remarque :

Si le guide de dépannage ci-dessus ne fournit pas de solution, veuillez consulter notre site Web www.tineco.com pour plus d'aide.

Garantie

GARANTIE LIMITÉE DE 2 ANS

- S'applique uniquement aux achats effectués auprès des détaillants autorisés de Tineco.
- Est soumise au respect des exigences décrites dans ce manuel d'instructions, et est soumise à d'autres conditions décrites ci-dessous.
- Cette garantie est régie et interprétée en vertu des lois du pays dans lequel a eu lieu l'achat. Nous fournissons une garantie de 2 ans ou une période de garantie comme stipulée par le droit local applicable, la période la plus longue étant retenue.

CE QUI EST COUVERT

- Votre appareil Tineco bénéficie d'une garantie de 2 ans contre les défauts d'origine du matériel et de fabrication, lorsqu'il est utilisé à des fins domestiques conformément au manuel d'utilisation de Tineco. Les accessoires motorisés et la batterie achetés séparément sont livrés avec une garantie de 1 an.
- Cette garantie fournit, sans frais supplémentaires, toute la main-d'œuvre et les pièces nécessaires pour assurer que votre appareil est en bon état de fonctionnement pendant la période de garantie.
- Cette garantie n'est valable que pour l'utilisation dans le pays où l'appareil a été vendu.

CE QUI N'EST PAS COUVERT

Tineco ne sera pas responsable des coûts, dommages ou réparations résultant de ce qui suit :

- Appareils achetés auprès d'un revendeur non autorisé.
- Manipulation ou fonctionnement négligent, mauvaise utilisation, abus et/ou manque d'entretien ou utilisation non conforme au manuel d'utilisation Tineco.
- Utilisation de l'appareil autre que pour des usages domestiques normaux, c'est-à-dire, à des fins commerciales ou de location.
- Utilisation de pièces non conformes au manuel d'utilisation Tineco.
- Utilisation de pièces et d'accessoires autres que ceux produits ou recommandés par Tineco.
- Facteurs externes non liés à la qualité et à l'utilisation du produit, tels que la météo, les modifications, les accidents, les pannes électriques, les surtensions ou les catastrophes naturelles.
- Réparations ou modifications effectuées par des parties ou des agents non autorisés.
- Absence de nettoyage des obstructions et autres matières dangereuses de l'appareil.
- Usure normale, y compris l'usure normale des pièces, telles que la poubelle, la ceinture, le filtre, le filtre HEPA, la barre de brosse, le cordon d'alimentation (ou lorsqu'un dommage externe ou un abus est diagnostiqué), les tapis ou planchers endommagés en raison d'une utilisation non conforme aux instructions du fabricant.
- Réduction du temps de décharge de la batterie en raison du vieillissement ou de l'usure de la batterie.

LIMITATIONS DE GARANTIE

- Toute garantie implicite relative à votre appareil, y compris, mais sans s'y limiter, la garantie de qualité marchande ou la garantie d'adéquation à un usage particulier, est limitée à la durée de cette garantie.
- La couverture de la garantie s'applique uniquement au propriétaire d'origine et à la batterie d'origine et n'est pas transférable.
- Cette garantie limitée vous donne des droits légaux spécifiques. Vous pouvez également avoir d'autres droits qui varient selon les régions.
- Les garanties du fabricant peuvent ne pas s'appliquer dans tous les cas, en fonction de facteurs tels que l'utilisation du produit, l'endroit où le produit a été acheté ou la personne à qui vous avez acheté le produit.
Veuillez lire attentivement la garantie et contactez le fabricant si vous avez des questions.

SERVICE DE GARANTIE

Enregistrement : Nous recommandons vivement d'enregistrer votre appareil sur le site officiel de Tineco (www.tineco.com). L'enregistrement vous permettra de bénéficier d'avantages exclusifs. Pour vous enregistrer, veuillez saisir le numéro de série dans son entier (figurant au dos de l'appareil).

Le fait de ne pas enregistrer votre appareil ne diminuera pas vos droits de garantie.

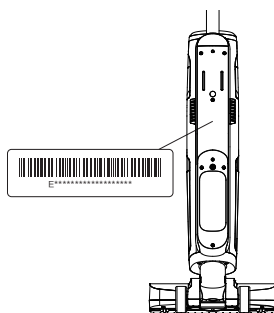

Comment faire une réclamation : Veuillez conserver votre justificatif d'achat. Pour faire une réclamation dans le cadre de notre garantie limitée, vous devez fournir votre numéro de série et le reçu d'achat original avec la date d'achat et le numéro de commande.

Tous les travaux seront effectués par Tineco ou ses agences agréées.

Toute pièce défectueuse remplacée deviendra la propriété de Tineco.

Le service sous cette garantie ne prolongera pas la période de garantie.

Contactez notre service après-vente au
1-855-292-8864 ou visitez le site Web de
Tineco à l'adresse **www.tineco.com**
pour profiter de l'expertise
du service après-vente.

tineco
Live Easy.
Enjoy Life.



tinecoglobal 



Contact us - We'll get back to you within 1 business day.

Conéctese con nosotros. Nos pondremos en contacto con usted dentro de 1 día laboral.

Contactez-nous. Nous vous répondrons dans 1 jour ouvrable.

 www.tineco.com

 1-855-292-8864

 Mon. - Fri. 9am - 6pm (CST)